



BLCR230

Bobine de cabo de 230V







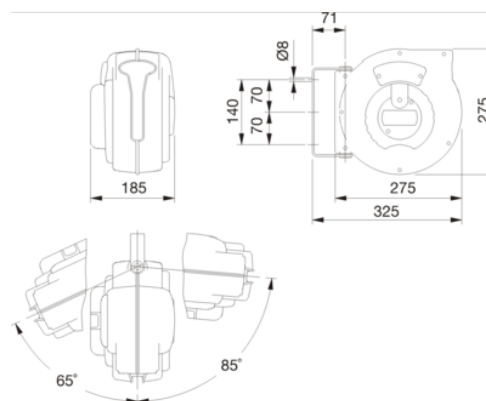

DETALHES DO PRODUTO

- Aplicação: extensão de cabo e armazenamento em instalações que funcionam com 230 V
- Existem 3 modelos diferentes para as instalações CA de 230 V onde apenas mudam as fichas e tomadas:
 - BLCR230PL – Sem tomadas
 - BLCR230SC – Com tomadas Schuko
 - BLCR230FR – Com tomadas francesas
- Armazenamento de cabo de 15 metros
- 3 fios de secção de 1,5 mm² com ligação à terra
- O interruptor de segurança do circuito pode facilmente ser restaurado premindo o botão vermelho
- O batente de cabo do roquete pode ser facilmente removido movendo a mola para a tampa preta superior na posição OFF
- O apoio de armação de parede em aço roda 150°
- Potência máx. em Watts
 - Com cabo estendido: 2000 W
 - Com cabo enrolado: 800 W
- IP24
- O adaptador de controlo de velocidade BLCRSC1 é oferecido separadamente como opção e pode ser instalado facilmente para todas as unidades



ATRIBUTOS DO PRODUTO

Produto						
BLCR230FR	230 V	FR A	15 mm	3x1.5 mm	800/2000 W	4.5 kg
BLCR230SC	230 V	Schuko A	15 mm	3x1.5 mm	800/2000 W	4.5 kg

