



CEPA 130 SBW



ES Manual de instrucciones

EN Instruction manual

FR Manuel d'instructions

PT Manual do operador

IT Libretto d'istruzioni

ÍNDICE

1. Introducción	2
2. Normas y precauciones de seguridad	3
3. Iconos de advertencia	7
4. Descripción de la máquina	8
5. Instrucciones para la puesta en servicio	10
6. Utilización de la máquina	11
7. Mantenimiento y servicio	12
8. Detección e identificación de fallos	14
9. Transporte	15
10. Almacenamiento	15
11. Información sobre la destrucción del equipo/ reciclado	15
12. Condiciones de garantía	16
Declaración de conformidad	17

MANUAL ORIGINAL

Ref.:MTJCEPA130SBWV22M0322V1

FECHA PUBLICACIÓN: 07/03/2022

FECHA REVISIÓN: 07/03/2022

1. INTRODUCCIÓN

Gracias por haber elegido esta máquina Garland. Estamos seguros de que usted apreciará la calidad y prestaciones de esta máquina, que le facilitará su tarea por un largo periodo de tiempo. Recuerde que esta máquina dispone de la más amplia y experta red de asistencia técnica a la que usted puede acudir para el mantenimiento de su máquina, resolución de problemas y compra de recambios y/o accesorios.



¡ ATENCIÓN! Lea todas las advertencias de seguridad y todas las instrucciones. La no observación de todas las advertencias e instrucciones relacionadas a continuación puede dar como resultado un choque eléctrico, fuego y/o una lesión seria.

 Corte únicamente ramas de madera. No utilice esta máquina para otros fines no previstos. Por ejemplo: no utilice esta máquina para cortar materiales plásticos, ladrillos o metales. La utilización de esta máquina para operaciones diferentes de las previstas puede provocar situaciones peligrosas.

 Guarde todas las advertencias y todas las instrucciones para una referencia futura. Si vende esta máquina en un futuro recuerde entregar este manual al nuevo propietario.

La expresión “máquina” en las advertencias se refiere a esta máquina eléctrica con la batería conectada. La expresión interruptor en posición “abierto” significa interruptor desconectado e interruptor en posición “cerrado” significa interruptor conectado.

Recuerde que el usuario es responsable de los accidentes y daños causados a sí mismo, a terceras personas y a las cosas. El fabricante no será en ningún caso responsable de los daños provocados por un uso indebido o incorrecto de esta máquina.

2. NORMAS Y PRECAUCIONES DE SEGURIDAD

⚠ Para evitar la manipulación incorrecta de esta máquina lea todas las instrucciones de este manual antes de usarla por primera vez. Toda la información incluida en este manual es relevante para su seguridad personal y la de las personas, animales y cosas que se encuentren a su alrededor. Si tiene alguna duda respecto a la información incluida en este manual pregunte a un profesional o diríjase al punto de venta donde adquirió esta máquina para resolverla.

2.1. USUARIOS

Esta máquina ha sido diseñada para ser manipulada por usuarios mayores de edad y que hayan leído y entendido estas instrucciones.

⚠ ATENCIÓN: No permita que personas menores de edad utilicen esta máquina.

⚠ ATENCIÓN: No permita que personas que no entiendan estas instrucciones utilicen esta máquina.

Antes de usar esta máquina familiarícese con la misma asegurando que usted conoce perfectamente donde están todos los controles, los dispositivos de seguridad y la manera en que se debe de utilizar. Si usted es un usuario inexperto le recomendamos que ejecute una práctica mínima realizando trabajos sencillos y, si es posible, en compañía de una persona con experiencia.

⚠ ATENCIÓN: Sólo preste esta máquina a personas que estén familiarizadas con este tipo de máquina y conozcan como utilizarla. Siempre preste junto con la máquina el manual de instrucciones para que el usuario lo lea detenidamente y lo comprenda. Esta máquina es peligrosa en manos de usuarios no entrenados.

2.2. SEGURIDAD PERSONAL

Esté alerta, vigile lo que está haciendo y use el sentido común cuando maneje esta máquina.

Mantenga su mano libre lejos del área de corte. Nunca toque las cuchillas, son muy afiladas y puede cortarse. Siempre use guantes protectores mientras poda.

No use esta máquina cuando esté cansado o bajo la influencia de drogas, alcohol o medicamentos. Un momento de distracción mientras maneja esta máquina puede causar un daño personal serio.

Evite un arranque accidental de la máquina. Asegúrese de que el interruptor está en posición “abierto” antes de conectar la batería, coger o transportar esta máquina. Transportar máquinas eléctricas con el dedo sobre el interruptor o insertar la batería en máquinas eléctricas que tienen interruptor en posición “cerrado” puede poner en riesgo su seguridad y producir accidentes.

No se sobrepase. Mantenga los pies bien asentados en el suelo y conserve el equilibrio en todo momento. Mantenga siempre un apoyo apropiado de los pies y haga funcionar la tijera solamente cuando esté de pie sobre una superficie fija, segura y nivelada. Las superficies deslizantes o inestables tales como las escaleras pueden provocar una pérdida de equilibrio.

Use siempre equipo de seguridad. Lleve siempre protección para los ojos, guantes de seguridad y botas no resbaladizas.

Mantenga todas las partes del cuerpo alejadas de las cuchillas cuando la máquina está funcionando.

Cuando corte una rama que esté bajo tensión esté alerta al riesgo de retorno elástico. Cuando la tensión de las fibras de madera se libera, la rama, bajo un efecto de resorte puede golpear al operario

Cuando transporte o almacene la tijera bloquee las cuchillas en posición cerrado y desconecte la batería.

Almacene las herramientas eléctricas a batería con la batería desconectada y fuera del alcance de los niños.

2.3. SEGURIDAD DEL ÁREA DE TRABAJO

Mantenga el área de trabajo limpia y trabaje con buena iluminación. Las áreas desordenadas y oscuras provocan accidentes.

No maneje esta máquina en atmósferas explosivas así como en presencia de líquidos inflamables, gases y polvo. Las máquinas eléctricas crean chispas que pueden encender el polvo o los humos.

Mantenga alejados a los niños y curiosos mientras maneja esta máquina. Las distracciones pueden causarle la pérdida de control. Vigile que no entren en su área de trabajo, niños, personas o animales.

2.4. SEGURIDAD ELÉCTRICA

Use solo baterías Garland para esta máquina. Utilice solo el cargador Garland para cargar las baterías Garland. El uso de una batería o un cargador diferente puede causar la explosión de la batería y riesgo de fuego.

Asegúrese de conectar el cargador a una fuente de alimentación de corriente continua a 100 V-240 V y 50-60 Hz.

La clavija eléctrica del cargador de esta máquina debe coincidir con la base de la toma de corriente.

No modificar nunca la clavija de ninguna manera. Clavijas no modificadas y bases coincidentes reducirán el riesgo de choque eléctrico.

Cuando utilice el cargador de batería evite el contacto del cuerpo con superficies puestas a tierra como tuberías, radiadores, cocinas eléctricas y refrigeradores. Hay un riesgo aumentado de choque eléctrico si su cuerpo está puesto a tierra. No exponga esta máquina, el cargador o la batería a la lluvia o a condiciones de humedad. El agua que entre en ellas aumentará el riesgo de choque eléctrico.

No abuse del cable. No usar el cable para llevar, levantar o desenchufar el cargador. Mantenga el cable lejos del calor, aceite, cantos vivos o piezas en movimiento. Los cables dañados o enredados aumentan el riesgo de choque eléctrico.

Nunca use este cargador con el cable o la clavija dañados. Antes de conectar el cargador compruebe la clavija y el cable por si hay daños. Si descubre algún daño envíe su máquina a un servicio técnico para la reparación. Si el cable está dañado o roto, desenchufe inmediatamente. Los cables dañados o enredados aumentan el riesgo de choque eléctrico.

La sustitución de la clavija o del cable de alimentación debe hacerla siempre el fabricante o su servicio de asistencia técnica. Se recomienda conectar este cargador a un dispositivo diferencial residual cuya corriente de disparo sea inferior o igual a 30 mA.

 Nunca utilice una base de conexión dañada, que no cumpla la normativa o los requerimientos necesarios para este cargador.

Desconecte el cargador de la corriente cuando no esté en uso para prevenir daños en caso de sobrecarga de la red.

Cargue la batería solo con el cargador suministrado con la máquina, en un lugar seco con una temperatura entre 0° C y 40° C.

No intente manipular o abrir la batería y/o el cargador.

No cortocircuite la batería y tenga cuidado cuando la manipula para no cortocircuitarla accidentalmente con elementos conductores como anillos, pulseras, llaves, etc. Cuando la batería se cortocircuita aumenta de temperatura y puede explotar o arder.

No cambie la polaridad de carga de la batería o invierta las conexiones.

No intente quemar la batería o incinerarla incluso si está dañada o totalmente descargada. No deje la batería cerca de una fuente de calor. La batería puede explotar con el calor o el fuego causando serios daños personales y materiales.

No meta la batería dentro del microondas, en el horno o la someta a presión.

No utilice la batería en ambientes electrostáticos. Esta batería está sellada y no debe salir nunca líquido de su interior. Si el sellado se estropea y el líquido toca su piel rápidamente lávese con abundante agua y jabón, neutralice el líquido con un ácido débil como limón o vinagre y vaya a su centro médico con urgencia. Si el líquido de la batería toca sus ojos lávelos abundantemente con agua durante 10 minutos y pida inmediatamente asistencia médica. Si el sellado se estropea no inhale los vapores que produzca la batería, ya que pueden provocarle irritación. En caso de inhalación accidental respire aire fresco y busque asistencia médica urgente.

No use la batería si está deformada.

Siempre, desconecte la batería de la máquina antes de realizar cualquier trabajo de mantenimiento en la máquina. Solamente manipule esta máquina cuando esté desconectada

2.5. UTILIZACIÓN Y CUIDADOS DE ESTA MÁQUINA

 Corte únicamente ramas de madera. No utilice esta máquina para otros fines no previstos. Por ejemplo: no utilice la tijera para cortar materiales plásticos, ladrillos, metales. La utilización de la tijera para operaciones diferentes de las previstas puede provocar situaciones peligrosas.

Use esta máquina, accesorios, útiles, etc. de acuerdo con estas instrucciones y de la manera prevista teniendo en cuenta las condiciones de trabajo y el trabajo a desarrollar. El uso de esta máquina para aplicaciones diferentes de las previstas podrá causar una situación de peligro.

El fabricante no será en ningún caso responsable de los daños provocados por un uso indebido o incorrecto de esta máquina.

No fuerce esta máquina. Utilice esta máquina para la aplicación correcta. La utilización de la máquina correcta para el tipo de trabajo a realizar le permitirá trabajar mejor y más seguro.

No use esta máquina si no puede usarla correctamente o no puede apagarla porque si el interruptor no cambia entre “cerrado” y “abierto”. Cualquier máquina eléctrica que no pueda controlarse con el interruptor es peligrosa y debe repararse.

Mantenga esta máquina. Compruebe que las partes móviles no estén desalineadas o trabadas, que no hay piezas rotas u otras condiciones que puedan afectar el funcionamiento esta máquina. Siempre que esta máquina esté dañada repárela antes de su uso. Muchos accidentes son causados por máquinas pobremente mantenidas.

Mantenga los instrumentos de corte afilados y limpios. Los instrumentos de corte mantenidos correctamente con los bordes de corte afilados son menos probables de trabarse y más fáciles de controlar.

Mantenga las empuñaduras de esta máquina secas y limpias. Las empuñaduras grasientas o aceitadas son deslizantes y provocan pérdida de control sobre la máquina.

Desconecte la batería de la máquina antes de efectuar cualquier ajuste, limpieza o de almacenar esta máquina. Tales medidas preventivas de seguridad reducen el riesgo de arrancar esta máquina accidentalmente

2.6. SERVICIO

Haga revisar periódicamente su máquina por un servicio de reparación cualificado usando solamente piezas de recambio idénticas. Esto garantizará que la seguridad de esta máquina eléctrica se mantiene.

3. ICONOS DE ADVERTENCIA

Los iconos en las etiquetas de advertencia que aparecen en esta máquina y/o en el manual indican información necesaria para la utilización segura de esta máquina.



Peligro y Atención.



Lea el manual de instrucciones y siga las instrucciones y advertencias de seguridad.



Lleve gafas de seguridad.



Utilice guantes de seguridad.



Utilice botas antideslizantes.



No acerque las manos a la zona de corte de la tijera cuando esta este encendida.



Solo cargue la batería en el interior.



Máquina con aislamiento Clase II (Doble aislamiento) que no necesita toma de tierra.



Transformador con aislamiento de seguridad.



Transformador con corte automático si la temperatura de la batería supera los 60 °C.



No utilice la máquina en condiciones meteorológicas adversas. No exponga a la lluvia.



No acerque las tijeras a cables o elementos con carga eléctrica.



Cumple las Normas Europeas



No se deshaga de este equipo o alguna de sus partes tirándolos al contenedor de basura doméstica.



Tire estos embalajes en un punto oficial de recogida de residuos.

4. DESCRIPCIÓN DE LA MÁQUINA

4.1. CONDICIONES DE UTILIZACIÓN

Esta máquina está diseñada para cortar ramas y troncos de hasta 30 mm de Ø. Se recomienda trabajar a temperaturas entre -5 °C y 55 °C, a una humedad inferior al 50%.

4.2. DESCRIPCIÓN DETALLADA DEL PRODUCTO

1. Hoja
2. Contra hoja
3. Perno
4. Gatillo
5. Interruptor
6. Orificio de engrase
7. Cargador
8. Botón de liberación de batería
9. Conector de carga (T)
10. Polos de la batería (+) (-)

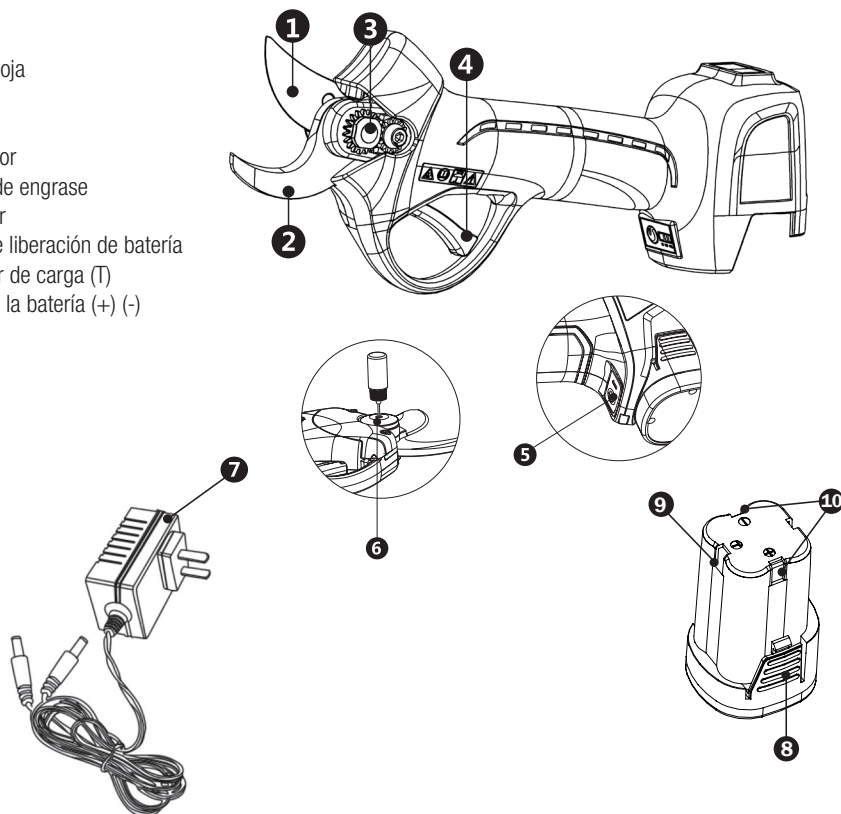

Las imágenes y dibujos representados en este manual son orientativos y pueden no corresponder con el producto real.

4.3. CARACTERÍSTICAS TÉCNICAS

Descripción	Tijera a Batería
Marca	Garland
Modelo	CEPA 130 SBW-V22
Motor (V)	16,8
Potencia máxima (W)	500
Clase de protección	II
Grado de protección IP	IPX0
Tensión de la batería (V)	16,8
Tipo de batería	Litio
Voltaje de salida del cargador (V)	16,8
Batería (mAh)	2.600
Potencia de la batería (Wh)	44
Ø de corte máximo (mm)	30
Tiempo de carga (2 baterías) (h)	2-3
Número de cortes (1 batería)***	2.000-4.000
Peso (g)	900
Tensión de entrada Cargador (V)	110-240
Frecuencia de entrada Cargador (Hz)	50-60
Intensidad máxima de salida del cargador (A)	1,5
Potencia máxima (W)	33,6
Número de salidas del cargador	2

*** depende del grosor y tipo de madera

Las características técnicas pueden ser modificadas sin preaviso.

5. INSTRUCCIONES PARA LA PUESTA EN SERVICIO

5.1. DESEMBALAJE Y LISTA DE MATERIALES

Esta máquina incluye los siguientes elementos que usted encontrará dentro de la caja:

1. Tijera.
2. Baterías (x2)
3. Cargador.
4. Herramientas.
5. Manual de instrucciones.

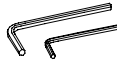
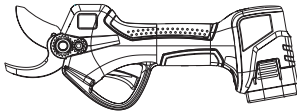

5.2. CARGA DE LA BATERÍA

La tensión y la corriente de suministro han de cumplir con las indicaciones en la placa de características del cargador.

Antes de usar la batería por primera vez cárguela al menos durante 1 hora.

Para cargar la batería enchufe el cargador a la red, conecte el cable al conector T de la batería y el LED se iluminará. Cuando la batería esté totalmente cargada el LED cambiará de rojo a Verde. Cuando la batería esté cargada retirela del cargador. Si usted deja la batería en el cargador y esta está cargada, el cargador se apagará automáticamente a las 2 horas continuando el LED encendido en color verde.

El tiempo de carga de una batería que esté totalmente descargada es de 3 horas.

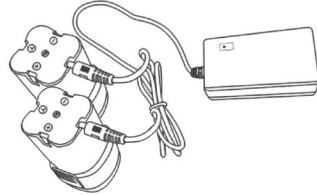

Si usted inserta la batería en el cargador y los LEDs rojo y verde comienzan a parpadear significará que su batería está estropeada o que esa batería no corresponde a este cargador.

Recargue la batería cuando note que la potencia de su máquina disminuye. Evite usar la máquina hasta descargar totalmente la batería.

Notas:

- La batería requerirá de 2 o 3 ciclos completos de carga descarga hasta conseguir su máxima capacidad de almacenamiento de energía.
- Esta batería no tiene efecto memoria por lo que no es necesario descargarla completamente antes de volverla a cargar.
- Si no va a usar la batería durante un periodo de tiempo largo cárguela al máximo, guárdela en un lugar apropiado y recárguela cada 30 días.
- Siga los siguientes consejos para asegurar que la capacidad de carga de su batería se mantiene el máximo tiempo posible:
 - Evite descargar totalmente la batería. La vida de la batería será mayor si usted recarga la batería cuando note que la potencia de su máquina disminuye y no deje que esta se agote totalmente.
 - Siempre, recargue la batería después del uso de

la máquina. No almacene la batería descargada o a media carga.

- Siempre, recargue la batería en el interior de su casa y garaje para preservar la batería y cargador de la humedad y las inclemencias del tiempo.

- Recargue la batería a temperaturas entre 5° y 40° C.

- Mantenga la batería siempre lejos del agua, áreas húmedas, fuentes de calor y productos químicos.

5.3. INSTALAR LA BATERÍA

Instale la batería deslizando la misma por los raíles hasta que quede conectada de forma segura en la máquina.

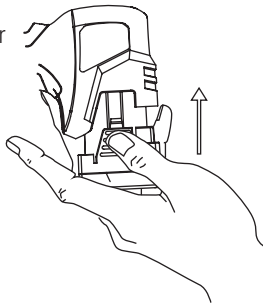

Para extraer la batería, presione la pestaña y tire de la batería.

Si usted resbala o pierde el equilibrio o se cae suelte el gatillo inmediatamente.

No se confíe únicamente a los dispositivos de seguridad de esta máquina.

No utilice esta máquina si usted está fatigado, enfermo, ha tomado medicamentos, estupefacientes o alcohol.

No exponga esta máquina a la lluvia o a condiciones de humedad. El agua que entre en esta máquina aumentará el riesgo de choque eléctrico.

No utilice esta máquina por la noche, con niebla o con una visibilidad reducida que no le permita ver con claridad la zona de trabajo.

La falta de descanso y la fatiga pueden provocar accidentes o daños.

No deje jamás esta máquina sin vigilancia.

No permita a nadie entrar en el perímetro de trabajo.

Este perímetro de trabajo debe ser de 1,5 metros y es una zona peligrosa.

Nunca use la tijera cuando esté en una escalera, en un árbol o cualquier otro lugar inestable. No sierre con una mano.

Si usted corta una rama que se encuentra en tensión esté atento al posible rebote de la rama cuando realice el corte.

6. UTILIZACIÓN DE LA MÁQUINA

⚠ Utilice esta máquina solo para los usos para los que ha sido diseñada. La utilización de esta tijera para cualquier otro uso es peligroso y puede provocar daños al usuario y/o a la máquina.

⚠ Corte únicamente ramas de madera. No utilice esta máquina para otros fines no previstos. Por ejemplo: no utilice esta máquina para cortar materiales plásticos, ladrillos o metales. La utilización de esta máquina para operaciones diferentes de las previstas puede provocar situaciones peligrosas.

Si empieza a cortar una rama y observa que la tijera no es capaz de cortar esta por ser muy dura y/o grande suelte el gatillo para que la tijera se abra. No fuerce la tijera para intentar cortarla.

6.1. PUESTA EN MARCHA Y PARADA

Encendido de la máquina:

Presione el botón on/off durante un segundo y suelte. El indicador LED se encenderá en rojo y a continuación en verde a la vez que escuchará un “bip” corto. Esta luz verde le indicará el porcentaje de carga de la batería

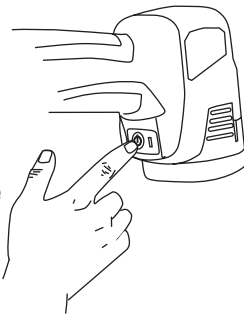

Presione el gatillo dos veces seguidas. Entonces la hoja de la tijera se abrirá y está preparada para cortar.

Parada de la máquina:

Presione el gatillo durante 2 segundos. Pasado 1 segundo oírás 2 “bip” cortos y un segundo después otros dos “bip” cortos. En ese momento suelte el gatillo y la hoja de corte se quedará cerrada.

Presione el botón On/Off. El indicador LED se apagará.

6.2. AJUSTE DE TAMAÑO DE CORTE

Esta tijera tiene dos tamaños de corte 20/30 mm. Para variar el tamaño de corte presione el gatillo y manténgalo un segundo hasta que escuche 2 “bip” cortos. Suelte entonces el gatillo y habrá variado el tamaño de corte.

6.3 SISTEMA DE SEGURIDAD ANTICORTE

Esta tijera tiene un sistema anticorte, el cual funciona única y exclusivamente con el usuario que está utilizando la tijera y siempre y cuando no esté utilizando guantes. Este sistema entra en funcionamiento cuando toca la hoja o contra hoja de corte (1/2) a la vez que el gatillo (4). Para activar o desactivar el sistema anticorte mantenga presionado el gatillo. Pasado un segundo escuchará dos “bip” cortos, un segundo después otros dos “bip” cortos, a continuación escuchará un “bip” largo. Después de este bip largo habrá activado/desactivado esta función. Vuelva a presionar el gatillo dos veces seguidas para seguir trabajando.

Esta máquina también posee un sistema de seguridad que si a los 3 minutos no se utiliza, esta se pone automáticamente en reposo avisándole con 2 “bip”

Seguidamente a los 10 minutos de reposo la máquina se apagará avisándolo con 4 “bip”

7. MANTENIMIENTO Y SERVICIO

La retirada de los dispositivos de seguridad, el mantenimiento inapropiado, la sustitución de la barra y/o cadena con recambios no originales puede producir lesiones corporales severas.

Siempre, realice las tareas de mantenimiento o servicio con la batería desenchufada.

Realice las siguientes operaciones de mantenimiento y cuidado cuando termine de trabajar con la máquina para asegurar el buen funcionamiento de esta máquina en futuras ocasiones.

7.1. LUBRICACIÓN

La lubricación de la zona de las cuchillas es fundamental para garantizar la vida de la hoja y el motor de la tijera. Lubrique con grasa de litio líquida el engranaje introduciendo unas gotas en el orificio de lubricación siempre antes de comenzar a trabajar y cada 10 minutos de trabajo. Nunca aplique grasa a las cuchillas.

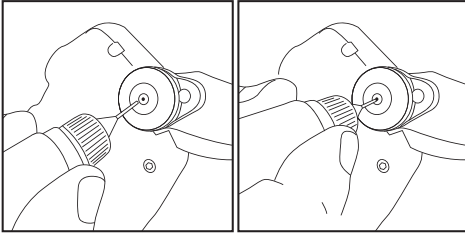

7.4 CAMBIO DE LA CUCHILLA

Para el cambio de la cuchilla recomendamos que lo realice en su servicio técnico más cercano.

7.3. AFILADO DE LA CUCHILLA.

Afile la cuchilla cada 100 cortes como máximo para asegurar un correcto filo de corte. Un filo de mala calidad implicará un esfuerzo adicional para la tijera y el corte no será limpio, lo que puede producir enfermedades en la zona del corte de la planta.

La cuchilla se afila con una piedra de afilar de Corindón apoyándola sobre el filo de la hoja móvil y haciendo movimientos hacia afuera. Se afila únicamente por la cara exterior de la hoja, nunca por la interior.

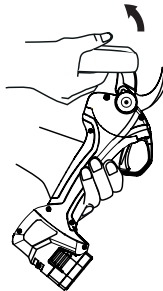

Recuerde que es mejor afilar poco muchas veces que mucho una única vez por lo que le recomendamos que afile constantemente la cuchilla.

La tijera funcionará mejor, el corte será de mejor calidad y usted tendrá más rendimiento en el trabajo.

8. DETECCIÓN E IDENTIFICACIÓN DE FALLOS

La tijera emite los siguientes “bip” para identificar problemas:

Número de “Bip”	Problema	Solución
1	Batería baja	Cargar batería
2	Fallo de comunicación	Enviar al servicio técnico
3	Falta de lubricación en la cuchilla	Lubricar la cuchilla
4	Pérdida de fase del motor	Enviar al servicio técnico
5	Corto circuito de la línea de fase	Enviar al servicio técnico

9. TRANSPORTE

Antes de transportar esta máquina cierre las cuchillas, apague la tijera y desconecte la batería de la máquina.

10. ALMACENAMIENTO

Almacene esta herramienta en un lugar no accesible a los niños y seguro de manera que no ponga en peligro a ninguna persona, en un lugar seguro, seco, limpio y a una temperatura entre 5° C y 40° C.

Almacene esta máquina con las cuchillas cerradas, la tijera apagada y la batería desconectada de la máquina.

Para prevenir daños en las baterías, cárguelas al máximo. Si no va a utilizar la máquina en un largo periodo de tiempo, recargue las baterías cada 30 días. Nunca almacene las baterías descargadas.

Almacene las baterías lejos de materiales metálicos como clips, monedas, llaves, clavos, tornillos u otros pequeños materiales metálicos que pueden accidentalmente hacer conexión entre los terminales y producir un cortocircuito. Cortocircuitar al batería puede causar la explosión de la batería o que arda. La batería se descargará más despacio a bajas temperaturas.

11. INFORMACIÓN SOBRE LA DESTRUCCIÓN DEL EQUIPO/ RECICLADO

La batería de esta máquina contiene elementos peligrosos para la salud y el medio ambiente y debe ser reciclada de manera apropiada. No tire la batería a la basura, llévela a un punto oficial de recogida de residuos.

Deshágase de su aparato de manera ecológica. No debemos deshacernos de las máquinas junto con la basura doméstica. Sus componentes de plástico y de metal pueden clasificarse en función de su naturaleza y reciclarse.



Los materiales utilizados para embalar esta máquina son reciclables. Por favor, no tire los embalajes a la basura doméstica. Tire estos embalajes en un punto oficial de recogida de residuos.



13. CONDICIONES DE GARANTÍA

13.1. PERIODO DE GARANTÍA

- El periodo de garantía según el Real Decreto Legislativo 1/2007 en los términos descritos a continuación es de 3 años a partir de la fecha de compra.

13.2. EXCLUSIONES

La garantía Garland no cubre:

- Desgaste natural por uso.
- Mal uso, negligencia, operación descuidada o falta de mantenimiento.
- Defectos causados por un uso incorrecto, daños provocados debido a manipulaciones realizadas a través de personal no autorizado por Garland o uso de recambios no originales.

13.3. TERRITORIO

- La garantía Garland asegura cobertura de servicio en todo el territorio nacional.

13.4. EN CASO DE INCIDENCIA

- La garantía debe ir correctamente cumplimentada con todos los datos solicitados, y acompañada por la factura.

¡ATENCIÓN!

PARA ASEGURAR UN FUNCIONAMIENTO Y
UNA SEGURIDAD MÁXIMA, LE ROGAMOS
LEA EL LIBRO DE INSTRUCCIONES
DETENIDAMENTE ANTES DE USAR.

DECLARACIÓN DE CONFORMIDAD (CE)

El abajo firmante, Carlos Carballal, autorizado por Productos McLand S.L., con dirección C/ La Fragua 22, 28933, Móstoles, España, , declara que las máquinas Marca Garland modelos CEPA 130 SBW-V22 con números de serie del año 2022 en adelante (el año de fabricación se indica claramente en la placa de identificación de la máquina seguido del número de serie) y cuya descripción y función es "Máquina compuesta por un motor y dos cuchillas de acero con un filo que gira alrededor de un eje que las bloquea para cortar, una vez cierran, lo que está en el medio", cumplen con todos los requerimientos de la Directiva 2006/42/CE del Parlamento Europeo y del Consejo de 17 de mayo de 2006 relativa a las máquinas y por la que se modifica la Directiva 95/16/CE

Estas máquinas también cumplen los requerimientos de las siguientes directivas comunitarias:

- DIRECTIVA 2014/30/UE DEL PARLAMENTO EUROPEO Y DEL CONSEJO de 26 de febrero de 2014 sobre la armonización de las legislaciones de los Estados miembros en materia de compatibilidad electromagnética (refundición)
- DIRECTIVA 2014/35/UE DEL PARLAMENTO EUROPEO Y DEL CONSEJO de 26 de febrero de 2014 sobre la armonización de las legislaciones de los Estados miembros en materia de comercialización de material eléctrico destinado a utilizarse con determinados límites de tensión

Potencia máxima (kW) = 0,5



Carlos Carballal
Director de producto
Móstoles 07/03/2022

INDEX

1. Introduction	18
2. Security precautions and normative	19
3. Warning symbols	23
4. Machine description	24
5. Star up instructions	26
6. Machine usage	27
7. Maintenance and service	28
8. Troubleshooting	30
9. Transport	31
10. Storage	31
11. Equipment destruction / recycling information	31
12. Warranty conditions	32
Declaration of conformity	33

1. INTRODUCTION

Thank you for choosing this Garland machine. We are sure that you will appreciate the quality and performance of this machine, which will facilitate your task for a long period of time. Remember that this machine has the most extensive and expert technical assistance network that you can go to for the maintenance of your machine, troubleshooting and purchase of spare parts and / or accessories.



ATTENTION! Read all safety warnings and all instructions. Failure to observe all of the warnings and instructions listed below can result in electric shock, fire, and / or serious injury.

⚠️ Only cut wood branches. Do not use this machine for any other purposes not intended. For example: do not use this machine to cut plastic, brick or metal materials. Using this machine for operations other than those intended may cause dangerous situations.

⚠️ Save all warnings and instructions for future reference. If you sell this machine in the future, remember to give this manual to the new owner.

The term "machine" in the warnings refers to this electrical machine with the battery connected. The term switch in the "open" position means switch disconnected and the switch in the "closed" position means switch connected.

Remember that the user is responsible for accidents and damages caused to himself, third parties and things. The manufacturer will not be liable under any circumstances for damage caused by improper or incorrect use of this machine.

TRANSLATION OF THE ORIGINAL MANUAL

Ref.:MTJCEPA130SBWV22M0322V1

PUBLICATION DATE: 07/03/2022

REVISION DATE: 07/03/2022

2. SAFETY RULES AND PRECAUTIONS

⚠ To avoid mishandling this machine, read all instructions in this manual before using it for the first time. All the information included in this manual is relevant to your personal safety and that of the people, animals and things around you. If you have any questions regarding the information included in this manual, ask a professional or go to the point of sale where you purchased this machine to resolve it.

2.1. USERS

This machine has been designed to be manipulated by users of legal age and who have read and understood these instructions.

⚠ ATTENTION: Do not allow minors to use this machine.

⚠ ATTENTION: Do not allow people who do not understand these instructions to use this machine.

Before using this machine, familiarize yourself with it, ensuring that you know exactly where all the controls, safety devices are and how they should be used. If you are an inexperienced user, we recommend that you carry out a minimum practice doing simple tasks and, if possible, in the company of an experienced person.

⚠ ATTENTION: Only lend this machine to people who are familiar with this type of machine and know how to use it. Always provide the instruction manual together with the machine so that the user can read it carefully and understand it. This machine is dangerous in the hands of untrained users.

2.2. PERSONAL SECURITY

Be alert, watch what you are doing, and use common sense when operating this machine.

Keep your free hand away from the cutting area. Never touch the blades, they are very sharp and can be cut. Always wear protective gloves while pruning.

Do not use this machine when you are tired or under the influence of drugs, alcohol or medications. A moment of distraction while operating this machine can cause serious personal injury.

Avoid accidental starting of the machine. Make sure the switch is in the "open" position before connecting the battery, picking up or transporting this machine. Carrying electrical machines with your finger on the switch or inserting the battery into electrical machines that have the switch in the "closed" position can put your safety at risk and cause accidents.

Don't overdo it. Keep your feet firmly on the ground and stay balanced at all times. Always maintain proper foot support and operate the scissors only when standing on a fixed, secure and level surface. Sliding or unstable surfaces such as stairs can cause a loss of balance.

Always wear safety gear. Always wear eye protection, safety gloves and non-slip boots.

Keep all parts of the body away from the blades when the machine is running.

When cutting a branch that is under tension, be alert to the risk of elastic return. When the tension of the wood fibers is released, the branch, under a spring effect, can hit the operator

When transporting or storing the scissors, lock the blades in the closed position and disconnect the battery.

Store battery-powered power tools with the battery disconnected and out of the reach of children.

2.3. SAFETY OF THE WORK AREA

Keep the work area clean and work in good lighting. Messy and dark areas cause accidents.

Do not operate this machine in explosive atmospheres as well as in the presence of flammable liquids, gases and dust. Electric machines create sparks that can ignite dust or fumes.

Keep curious and children away while operating this machine. Distractions can cause you to lose control. Make sure that children, people or animals do not enter your work area.

2.4. ELECTRICAL SAFETY

Use only Garland batteries for this machine. Use only the Garland charger to charge Garland batteries. The use of a different battery or charger may cause the battery to explode and risk of fire.

Be sure to connect the charger to a 100V-240V and 50-60Hz DC power supply.

The electrical plug on the charger of this machine must match the base of the power outlet.

Never modify the plug in any way. Unmodified plugs and matching bases will reduce the risk of electric shock.

When using the battery charger avoid body contact with grounded surfaces such as pipes, radiators, electric ranges and refrigerators. There is an increased risk of electric shock if your body is grounded.

Do not expose this machine, charger, or battery to rain or wet conditions. The water that enters them will increase the electric shock irritation.

Do not abuse the cable. Do not use the cable to carry, lift or unplug the charger. Keep the cable away from heat, oil, sharp edges or moving parts. Damaged or tangled cables increase the risk of electric shock.

Never use this charger with a damaged cord or plug. Before connecting the charger, check the plug and the cable for damage. If you discover any damage send your machine to a technical service for repair. If the cable is damaged or broken, unplug immediately. Damaged or tangled cables increase the risk of electric shock.

Replacing the plug or power cord should always be done by the manufacturer or its technical support service. It is recommended to connect this charger to a residual differential device whose tripping current is less than or equal to 30mA.

 Never use a damaged, non-compliant docking station for this charger.

Disconnect the charger from the power supply when not in use to prevent damage in case of mains overload.

Charge the battery only with the charger supplied with the machine, in a dry place with a temperature between 0° C and 40° C.

Do not attempt to tamper with or open the battery and / or charger.

Do not short circuit the battery and be careful when handling it so as not to accidentally short circuit it with conductive elements such as rings, bracelets, keys, etc. When the battery short-circuits, the temperature rises and can explode or burn.

Do not change the battery charging polarity or reverse connections.

Do not attempt to burn or incinerate the battery even if it is damaged or fully discharged. Do not leave the battery near a heat source. The battery can explode with heat or fire causing serious personal and material damage.

Do not put the battery into the microwave, into the oven or pressurize it.

Do not use the battery in electrostatic environments. This battery is sealed and no liquid should ever flow out of it. If the seal breaks and the liquid touches your skin, wash thoroughly with soap and water, neutralize the liquid with a weak acid such as lemon or vinegar, and go to your medical center urgently. If battery fluid touches your eyes, flush them thoroughly with water for 10 minutes and immediately seek medical attention. If the seal is damaged do not inhale the vapors produced by the battery as they may cause irritation. In case of accidental inhalation, breathe fresh air and seek urgent medical attention.

Do not use the battery if it is deformed. Always disconnect the battery from the machine before performing any maintenance on the machine. Only handle this machine when it is disconnected

2.5. USE AND CARE OF THIS MACHINE

 Only cut wood branches. Do not use this machine for any other purposes not intended. For example: do not use the scissors to cut plastic materials, bricks, metals. The use of the scissors for operations other than those foreseen can cause dangerous situations.

Use this machine, accessories, supplies, etc. in accordance with these instructions and as planned,

taking into account the working conditions and the work to be carried out. Using this machine for applications other than those intended may cause a hazardous situation.

The manufacturer will not be liable under any circumstances for damage caused by improper or incorrect use of this machine.

Do not force this machine. Use this machine for the correct application. Using the correct machine for the type of work to be performed will allow you to work better and safer.

Do not use this machine if you cannot use it properly or cannot turn it off because the switch does not change between "closed" and "open". Any electrical machine that cannot be controlled with the switch is dangerous and must be repaired.

Keep this machine. Check that moving parts are not misaligned or locked, that there are no broken parts or other conditions that may affect the operation of this machine. Whenever this machine is damaged, repair it before use.

Many accidents are caused by poorly maintained machines.

Keep cutting instruments sharp and clean. Properly maintained cutting instruments with sharp cutting edges are less likely to jam and easier to control. Keep the handles of this machine dry and clean. Greasy or oiled handles are slippery and cause loss of control over the machine.

Disconnect the battery from the machine before making any adjustments, cleaning or storing this machine. Such preventive safety measures reduce the risk of starting this machine accidentally.

2.6. SERVICE

Periodically have your machine serviced by a qualified repair service using only identical replacement parts. This will ensure that the safety of this electric machine is maintained.

3. WARNING ICONS

The icons on the warning labels that appear on this machine and / or in the manual indicate information necessary for the safe use of this machine.



Danger and Attention.



Read the instruction manual and follow the instructions and safety warnings.



Wear safety glasses.



Wear safety gloves.



Wear non-slip boots.



Do not put your hands near the cutting area of the scissors when it is switched on.



Always charge the battery indoor.



Machine with Class II insulation (Double insulation) that does not require grounding.



Transformer with safety isolation.



Transformer with automatic shutdown if the battery temperature exceeds 60°C.



Do not use the machine in adverse weather conditions. Do not expose to rain.



Do not bring scissors close to cables or electrically charged items.



Complies with European Standards



Do not dispose of this equipment or any of its parts by throwing it in the household waste container.



Dispose of these packages at an official waste collection point.

4. MACHINE DESCRIPTION

4.1. CONDITIONS OF USE

This machine is designed to cut branches and trunks of up to 30mm Ø. It is recommended to work at temperatures between -5°C and 55°C, at a humidity below 50%.

4.2. DETAILED PRODUCT DESCRIPTION

1. Blade
2. Anvil blade
3. Screw Cap
4. Trigger
5. Switch
6. Grease hole
7. Charger
8. Battery release button
9. Charging connector (T)
10. Battery poles (+) (-)

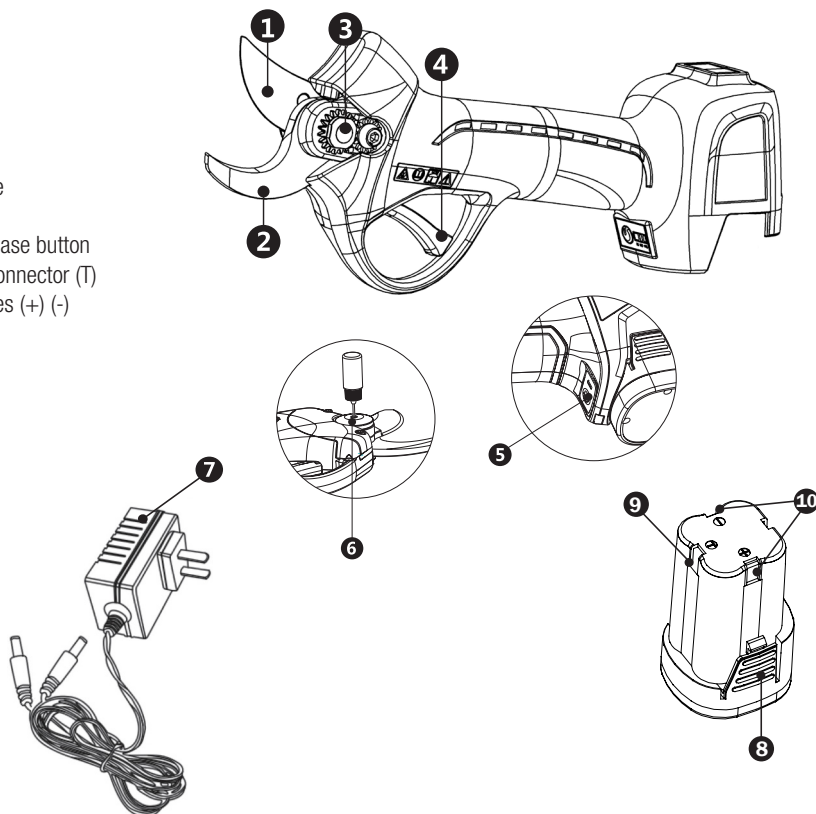

The images and drawings represented in this manual are indicative and may not correspond to the real product.

4.3. TECHNICAL CHARACTERISTICS

Description	Battery Scissors
Brand	Garland
Model	CEPA 130 SBW-V22
Motor (V)	16,8
Maximum power (W)	500
Protection class	II
Degree of IP protection	IPX0
Battery voltage (V)	16,8
Battery Type	Lithium
Charger output voltage (V)	16,8
Battery (mAh)	2.600
Battery Power (Wh)	44
Maximum cutting Ø (mm)	30
Charging time (2 batteries) (h)	2-3
Number of cuts (1 battery) ***	2.000-4.000
Weight (g)	900
Charger input voltage (V)	110-240
Charger input frequency (Hz)	50-60
Maximum charger output current (A)	1,5
Maximum power (W)	33,6
Number of charger outputs	2

*** depends on the thickness and type of wood

The technical characteristics can be modified without notice.

5. INSTRUCTIONS FOR COMMISSIONING

5.1. UNPACKING AND MATERIALS LIST

This machine includes the following items that you will find inside the box:

1. Scissors.

2. Battery (x2)

3. Charger.

4. Tools.

5. Manual.

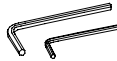
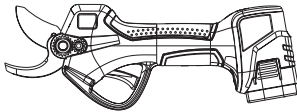

5.2. BATTERY CHARGE

The supply voltage and current must comply with the indications on the charger plate.

Before using the battery for the first time, charge it for at least 1 hour.

To charge the battery, connect the charger to the mains, connect the cable to the T connector of the battery and the led will light up. When the battery is fully charged the Led will change from red to Green. When the battery is charged remove it from the charger. If you leave the battery in the charger and it is charged, the charger will automatically turn off after 2 hours with the green LED on.

The charging time of a fully discharged battery is 3 hours.

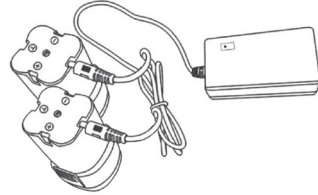

If you insert the battery into the charger and the red and green LEDs start to flash, it means that your battery is broken or that this battery does not correspond to this charger.

Recharge the battery when you notice the power of your machine decreases. Avoid using the machine until the battery is fully discharged.

Notes:

- The battery will require 2 or 3 full charge discharge cycles to achieve its maximum energy storage capacity.
- This battery has no memory effect so it is not necessary to fully discharge it before recharging.
- If you are not going to use the battery for a long period of time, charge it to the maximum, store it in an appropriate place and recharge it every 30 days.
- Follow these tips to ensure that your battery's charging capacity is maintained for as long as possible:
 - Avoid fully discharging the battery. The life of the battery will be longer if you recharge the battery when you notice that the power of your machine decreases and do not let it completely drain.
 - Always recharge the battery after using the machine. Do not store the battery discharged or at half charge.
 - Always recharge the battery inside your home or garage to preserve the battery and charger from

moisture and inclement weather.

- Recharge the battery at temperatures between 5° and 40° C.
- Always keep the battery away from water, wet areas, sources of heat and chemicals.

5.3. INSTALL THE BATTERY

Install the battery by sliding it along the rails until it is securely connected to the machine.

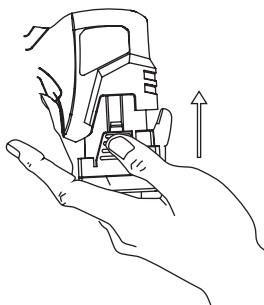

To remove the battery, press the tab and pull the battery out.

6. USING THE MACHINE

⚠ Use this machine only for the uses for which it was designed. The use of this scissor for any other use is dangerous and may cause damage to the user and / or the machine.

⚠ Only cut wood branches. Do not use this machine for any other purposes not intended. For example: do not use this machine to cut plastic, brick or metal materials. Using this machine for operations other than those intended may cause dangerous situations.

If you slip or lose balance or fall immediately release the trigger.

Do not rely solely on the safety features of this machine.

Do not use this machine if you are fatigued, ill, have taken medicine, narcotic drugs or alcohol.

Do not expose this machine to rain or wet conditions. Water entering this machine will increase the risk of electric shock.

Do not use this machine at night, in fog or with reduced visibility that does not allow you to clearly see the work area.

Lack of rest and fatigue can lead to accidents or damage.

Never leave this machine unattended.

Do not allow anyone to enter the work perimeter.

This working perimeter must be 1.5 meters and it is a dangerous area.

Never use the scissors when you are on a ladder, in a tree, or in any other unstable place.

If you cut a branch that is under tension, be aware of the possible rebound of the branch when making the cut.

If you start to cut a branch and you notice that the scissors are not able to cut it because it is very hard and / or large, release the trigger so that the scissors open. Do not force the scissors to try to cut it.

6.1. STARTING AND STOPPING

Starting the machine:

Press the on / off button for one second and release. The LED indicator will light red and then green while you will hear a short beep. This green light will indicate the percentage of battery charge

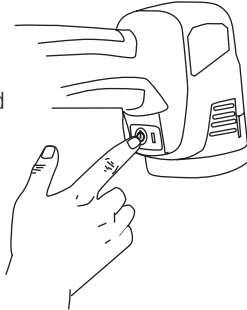

Press the trigger twice in a row. Then the scissor blade will open and is ready to cut.

Machine stop:

Press the trigger for 2 seconds. After 1 second you will hear 2 short “beep” sounds and one second later two more short “beep” sounds. At this point, release the trigger and the cutting blade will stay closed.

Press the On / Off button. The LED indicator will turn off.

6.2. CUT SIZE ADJUSTMENT

This scissor has two cut sizes 20/30 mm. To vary the cut size, press the trigger and hold it for one second until you hear 2 short beeps. Then release the trigger and the cut size will have varied.

6.3 ANTI-CUT SECURITY SYSTEM

This scissor has an anti-cut system, which works only and exclusively with the user who is using the

scissors and as long as they are not wearing gloves. This system comes into operation when it touches the blade or fixed blade (1/2) at the same time as the trigger (4). To activate or deactivate the anti-cut system, hold down the trigger. After a second you will hear two short “beeps”, a second later another two short “beeps”, then you will hear a long “beep”. After this long beep you will have activated / deactivated this function. Press the trigger again twice in a row to continue working.

This machine also has a security system that if it is not used after 3 minutes, it automatically goes to sleep warning you with 2 “beep”

After 10 minutes of rest, the machine will turn off, warning it with 4 “beep”

7. MAINTENANCE AND SERVICE

Removal of safety devices, improper maintenance, replacement of bar and / or chain with non-original spare parts can lead to severe bodily injury.

Always perform maintenance or service with the battery unplugged.

Carry out the following maintenance and care operations when you finish working with the machine to ensure the smooth operation of this machine in future occasions.

7.1. LUBRICATION

The lubrication of the area of the blades is essential to guarantee the life of the blade and the scissor motor. Lubricate the gear with liquid lithium grease by introducing a few drops into the lubrication hole, always before starting work and every 10 minutes of work. Never apply grease to the blades.

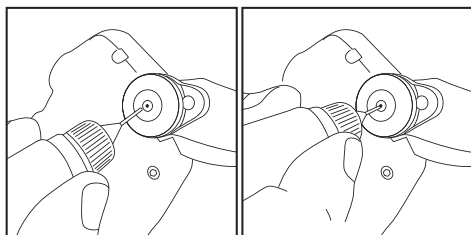

7.3. BLADE SHARPENING.

Sharpen the blade every 100 cuts maximum to ensure proper cutting edge. A poor quality edge will imply additional effort for the scissors and the cut will not be clean, which can cause diseases in the area of the cut of the plant.

The blade is sharpened with a Corundum whetstone resting it on the edge of the moving blade and making outward movements. Sharpens only on the outside of the blade, never on the inside.

Remember that it is better to sharpen a little many times than a lot only once, so we recommend that you sharpen the blade constantly. The scissors will work better, the cut will be of better quality and you will have more performance on the job.

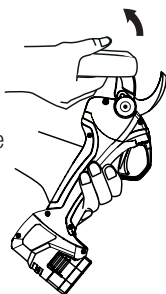

7.4 CHANGING THE BLADE

For the change of the blade we recommend that you do it at your nearest technical service.

8. TROUBLESHOOTING

The scissor emits the following “beep” to identify problems:

Beep Number	Problem	Solution
1	Low battery	Battery charge
2	Communication failure	Send to technical service
3	Lack of lubrication on the blade	Lubricate the blade
4	Motor phase loss	Send to technical service
5	Phase line short circuit	Send to technical service

9. TRANSPORT

Before transporting this machine, close the blades, turn off the scissors and disconnect the battery from the machine.

10. STORAGE

Store this tool in a place that is not accessible to children and safe so that it does not endanger anyone, in a safe, dry, clean place at a temperature between 5°C and 40°C.

Store this machine with the blades closed, scissors off, and the battery disconnected from the machine.

To prevent damage to the batteries, charge them fully. If you are not going to use the machine for a long period of time, recharge the batteries every 30 days. Never store discharged batteries.

Store batteries away from metal materials such as clips, coins, keys, nails, screws, or other small metal materials that may accidentally make connection between the terminals and cause a short circuit. Shorting the battery can cause the battery to explode or burn. The battery will discharge more slowly at low temperatures.

11. INFORMATION ON EQUIPMENT DESTRUCTION / RECYCLING

The battery of this machine contains elements dangerous to health and the environment and must be recycled appropriately. Do not throw the battery in the trash, take it to an official collection point for waste.

Dispose of your appliance in an environmentally friendly way. We should not dispose of machines along with household waste. Its plastic and metal components can be classified according to their nature and recycled.



The materials used to pack this machine are recyclable. Please do not dispose of the packaging in the household waste. Dispose of these packages at an official waste collection point.



13. WARRANTY CONDITIONS

13.1. WARRANTY PERIOD

- According to the following described the warranty period is 3 years from the purchase date.

13.2. EXCLUSIONS

Garland warranty will not cover:

- Pieces worn out due to wear and tear.
- Bad use, negligence, lack of maintenance.
- Failures that turn out because of an incorrect use of the product, Garland will not be responsible if the replaced parts of the machine are not from Garland and if the machine has been modified in any way.

13.3. TERRITORY

- Garland warranty covers the country.

13.4. IN CASE OF INCIDENCE

- The warranty should be correctly filled in with all the information requested, and the invoice or the purchase ticket should be attached.

WARNING! 

TO GUARANTEE THE CORRECT FUNCTIONING OF THE MACHINE AND MAXIMUM SECURITY, WE ASK YOU TO READ THE INSTRUCTION MANUAL FULLY AND CAREFULLY PRIOR TO USING THE MACHINE.

CE DECLARATION OF CONFORMITY

Who has signed below, Carlos Carballal, authorised by Productos McLand S.L., with the following address C/ La Fragua 22, 28933, Móstoles, España, , declares that the products brand Garland models CEPA 130 SBW-V22 with serial number of year 2022 on (the year of manufacture is clearly indicated on the tool identification plate, followed the serial number) and whose function is "Machine composed of a motor and two steel blades with a cutting edge that rotates around an axis that locks them, to cut, once closed, what is in the middle", comply with all the requirements stated by the Directive 2006/42/EC of the European Parliament and of the Council of 17 May 2006 on machinery, and amending Directive 95/16/EC

These tools also comply with the requirements of the following community directives:

- DIRECTIVE 2014/30/EU OF THE EUROPEAN PARLIAMENT AND OF THE COUNCIL of 26 February 2014 on the harmonisation of the laws of the Member States relating to electromagnetic compatibility (recast)
- DIRECTIVE 2014/35/EU OF THE EUROPEAN PARLIAMENT AND OF THE COUNCIL of 26 February 2014 on the harmonisation of the laws of the Member States relating to the making available on the market of electrical equipment designed for use within certain voltage limits

Power (kW) = 0,5



Carlos Carballal
Product Manager
07/03/2022

productos
mcLand
S.L.

C/ La Fragua, 22 P.I. Los Rosales
28932 MOSTOLES (Madrid) ESPAÑA

TABLE DE MATIERES

1. Introduction	34
2. Normes de sécurité	35
3. Icônes d'avertissement	39
4. Description de la machine	40
5. Instructions pour la mise en service	42
6. Utilisation de la machine	43
7. Maintenance et service	44
8. Détection et identification des défauts	46
9. Transport	47
10. Stockage	47
11. Informations sur la destruction / le recyclage des équipements	47
12. Conditions de garantie	48
Déclaration de conformité	49

TRADUCTION DU MANUEL ORIGINAL

Ref.:MTJCEPA130SBWV22M0322V1

DATE DE PUBLICATION: 07/03/2022

DATE DE RÉVISION: 07/03/2022

1. INTRODUCTION

Merci d'avoir choisi cette machine Garland. Nous sommes sûrs que vous apprécierez la qualité et les performances de cette machine, ce qui facilitera votre tâche pendant une longue période. Nous vous rappelons que nous disposons d'un important réseau d'assistance technique et d'experts auquel vous pouvez vous adresser pour l'entretien de votre machine, le dépannage et l'achat de pièces de rechange et / ou d'accessoires.



ATTENTION! Lisez tous les avertissements de sécurité et toutes les instructions. Le non-respect de tous les avertissements et instructions énumérés ci-dessous peut entraîner un choc électrique, un incendie et / ou des blessures graves.

 Coupez uniquement des branches de bois. N'utilisez pas cette machine à d'autres fins non prévues. Par exemple: n'utilisez pas cette machine pour couper du plastique, de la brique ou du métal. L'utilisation de cette machine pour des opérations autres que celles prévues peut provoquer des situations dangereuses.

 Conservez tous les avertissements et instructions pour référence future. Si vous vendez cette machine à l'avenir, n'oubliez pas de remettre ce manuel au nouveau propriétaire.

Le terme "machine" dans les avertissements fait référence à cette machine électrique avec la batterie connectée. Le terme interrupteur en position "ouverte" signifie interrupteur déconnecté et l'interrupteur en position "fermée" signifie interrupteur connecté.

N'oubliez pas que l'utilisateur est responsable des accidents et dommages causés à lui-même, aux tiers

et aux choses. Le fabricant ne sera en aucun cas responsable des dommages causés par une utilisation incorrecte ou incorrecte de cette machine.

2. RÈGLES ET PRÉCAUTIONS DE SÉCURITÉ

! Pour éviter une mauvaise manipulation de cette machine, lisez toutes les instructions de ce manuel avant de l'utiliser pour la première fois. Toutes les informations contenues dans ce manuel concernent votre sécurité personnelle et celle des personnes, des animaux et des choses qui vous entourent. Si vous avez des questions concernant les informations contenues dans ce manuel, demandez à un professionnel ou rendez-vous au point de vente où vous avez acheté cette machine pour la résoudre.

2.1. UTILISATEURS

Cette machine a été conçue pour être manipulée par des utilisateurs d'âge légal et qui ont lu et compris ces instructions.

! ATTENTION: Ne laissez pas les mineurs utiliser cette machine.

! ATTENTION: Ne laissez pas des personnes qui ne comprennent pas ces instructions utiliser cette machine.

Avant d'utiliser cette machine, familiarisez-vous avec elle, en vous assurant de savoir exactement où se trouvent toutes les commandes, dispositifs de sécurité et comment les utiliser. Si vous êtes un utilisateur inexpérimenté, nous vous recommandons d'effectuer une pratique minimale en effectuant des tâches simples et, si possible, en compagnie d'une personne expérimentée.

! ATTENTION: Ne prêtez cette machine qu'aux personnes qui connaissent ce type de machine et savent comment l'utiliser. Fournissez toujours le manuel d'instructions avec la machine afin que l'utilisateur puisse le lire attentivement et le comprendre. Cette machine est dangereuse entre les mains d'utilisateurs inexpérimentés.

2.2. SÉCURITÉ PERSONNELLE

Soyez vigilant, regardez ce que vous faites et faites preuve de bon sens lorsque vous utilisez cette machine.

Gardez votre main libre loin de la zone de coupe. Ne touchez jamais les lames, elles sont très coupantes et peuvent être coupées. Portez toujours des gants de protection lors de la taille.

N'utilisez pas cette machine lorsque vous êtes fatigué ou sous l'influence de drogues, d'alcool ou de médicaments. Un moment de distraction lors de l'utilisation de cette machine peut provoquer des blessures graves.

Évitez tout démarrage accidentel de la machine. Assurez-vous que l'interrupteur est en position "ouverte" avant de connecter la batterie, de ramasser ou de transporter cette machine. Le transport de machines électriques avec le doigt sur l'interrupteur ou l'insertion de la batterie dans des machines électriques dont l'interrupteur est en position «fermée» peut mettre votre sécurité en danger et provoquer des accidents.

N'en faites pas trop. Maintenez les pieds sur terre et restez en équilibre en même temps. Maintenez toujours un bon appui du pied et n'utilisez les ciseaux que lorsque vous êtes sur une surface fixe, sûre et à niveau. Les surfaces glissantes ou instables telles que les escaliers peuvent entraîner une perte d'équilibre.

Portez toujours un équipement de sécurité. Portez toujours des lunettes de protection, des gants de sécurité et des bottes antidérapantes.

Gardez toutes les parties du corps éloignées des lames lorsque la machine est en marche.

Lorsque vous coupez une branche sous tension, faites attention au risque de retour élastique. Lorsque la tension des fibres de bois est relâchée, la branche, sous un effet de ressort, peut frapper l'opérateur. Lors du transport ou du stockage des ciseaux, verrouillez les lames en position fermée et déconnectez la batterie.

Rangez les outils électriques alimentés par batterie avec la batterie déconnectée et hors de portée des enfants.

2.3. SÉCURITÉ DE LA ZONE DE TRAVAIL

Gardez la zone de travail propre et travaillez sous un bon éclairage. Les zones sales et sombres provoquent des accidents.

N'utilisez pas cette machine dans des atmosphères explosives ainsi qu'en présence de liquides, gaz et poussières inflammables. Les machines électriques créent des étincelles qui peuvent enflammer la poussière ou les fumées.

Gardez les curieux et les enfants éloignés lors de l'utilisation de cette machine. Les distractions peuvent vous faire perdre le contrôle. Assurez-vous que les enfants, les personnes ou les animaux n'entrent pas dans votre zone de travail.

2.4. SÉCURITÉ ÉLECTRIQUE

Utilisez uniquement des batteries Garland pour cette machine. Utilisez uniquement le chargeur

Garland pour charger les batteries Garland. L'utilisation d'une batterie ou d'un chargeur différent peut provoquer l'explosion de la batterie et un risque d'incendie.

Assurez-vous de connecter le chargeur à une alimentation 100V-240V et 50-60Hz DC.

La fiche électrique du chargeur de cette machine doit correspondre à la base de la prise de courant.

En aucun cas, ne modifiez jamais la fiche. Les fiches non modifiées et les embases correspondantes réduiront le risque de choc électrique.

Lorsque vous utilisez le chargeur de batterie, évitez tout contact corporel avec des surfaces mises à la terre telles que des tuyaux, des radiateurs, des cuisinières électriques et des réfrigérateurs. Il y a un risque accru de choc électrique si votre corps est mis à la terre.

N'exposez pas cette machine, ce chargeur ou cette batterie à la pluie ou à l'humidité. L'eau qui y pénètre augmentera l'irrigation par choc électrique.

N'abusez pas du câble. N'utilisez pas le câble pour transporter, soulever ou débrancher le chargeur. Tenez le câble éloigné de la chaleur, de l'huile, des arêtes vives ou des pièces mobiles. Des câbles endommagés ou emmêlés augmentent le risque de choc électrique.

N'utilisez jamais ce chargeur avec un cordon ou une prise endommagés. Avant de brancher le chargeur, vérifiez que la fiche et le câble ne sont pas endommagés. Si vous découvrez des dommages, envoyez votre machine à un service technique pour réparation. Si le câble est endommagé ou cassé, débranchez immédiatement. Des câbles endommagés ou emmêlés augmentent le risque de choc électrique.

Le remplacement de la fiche ou du câble

d'alimentation doit toujours être effectué par le fabricant ou son service d'assistance technique. Il est recommandé de connecter ce chargeur à un différentiel résiduel dont le courant de déclenchement est inférieur ou égal à 30mA.

⚠ N'utilisez jamais une station d'accueil endommagée et non conforme pour ce chargeur.

Débranchez le chargeur de l'alimentation lorsqu'il n'est pas utilisé pour éviter tout dommage en cas de surcharge du secteur.

Chargez la batterie uniquement avec le chargeur fourni avec la machine, dans un endroit sec avec une température entre 0° C et 40° C. N'essayez pas d'altérer ou d'ouvrir la batterie et / ou le chargeur.

Ne court-circuitez pas la batterie et soyez prudent lors de sa manipulation afin de ne pas la court-circuiter accidentellement avec des éléments conducteurs tels que bagues, bracelets, clés, etc. Lorsque la batterie court-circuite, la température augmente et peut exploser ou brûler.

Ne modifiez pas la polarité de charge de la batterie ou inversez les connexions.

N'essayez pas de brûler ou d'incinérer la batterie même si elle est endommagée ou complètement déchargée. Ne laissez pas la batterie près d'une source de chaleur. La batterie peut exploser sous l'effet de la chaleur ou du feu, causant de graves dommages personnels et matériels.

Ne mettez pas la batterie au micro-ondes, au four et ne la mettez pas sous pression.

N'utilisez pas la batterie dans des environnements électrostatiques. Cette batterie est scellée et aucun liquide ne doit en

sortir. Si le sceau se brise et que le liquide atteint votre peau, lavez-vous soigneusement à l'eau et au savon, neutralisez le liquide avec un acide faible comme le citron ou le vinaigre et rendez-vous d'urgence à votre centre médical. Si le liquide de la batterie atteint vos yeux, rincez-les soigneusement à l'eau pendant 10 minutes et consultez immédiatement un médecin. Si le joint est endommagé, n'inhalez pas les vapeurs produites par la batterie car elles peuvent provoquer une irritation. En cas d'inhalation accidentelle, respirez de l'air frais et consultez un médecin d'urgence.

N'utilisez pas la batterie si elle est déformée. Débranchez toujours la batterie de la machine avant d'effectuer tout entretien sur la machine. Manipulez cette machine uniquement lorsqu'elle est déconnectée

2.5. UTILISATION ET ENTRETIEN DE CETTE MACHINE

⚠ Coupez uniquement des branches de bois. N'utilisez pas cette machine à d'autres fins non prévues. Par exemple: n'utilisez pas les ciseaux pour couper des matières plastiques, des briques, des métaux. L'utilisation des ciseaux pour des opérations autres que celles prévues peut entraîner des situations dangereuses.

Utilisez cette machine, accessoires, fournitures, etc. conformément à ces instructions et comme prévu, en tenant compte des conditions de travail et des travaux à effectuer. L'utilisation de cette machine pour des applications autres que celles prévues peut provoquer une situation dangereuse.

Le fabricant ne sera en aucun cas responsable des dommages causés par une utilisation incorrecte ou incorrecte de cette machine.

Ne forcez pas cette machine. Utilisez cette machine pour l'application correcte. Utilisez la bonne machine

pour le type de travail à effectuer vous permettra de travailler mieux et en toute sécurité.

N'utilisez pas cette machine si vous ne pouvez pas l'utiliser correctement ou si vous ne pouvez pas l'éteindre car le commutateur ne change pas entre "fermé" et "ouvert". Toute machine électrique qui ne peut pas être commandée avec l'interrupteur est dangereuse et doit être réparée.

Gardez cette machine. Vérifiez que les pièces mobiles ne sont pas mal alignées ou verrouillées, qu'il n'y a pas de pièces cassées ou d'autres conditions susceptibles d'affecter le fonctionnement de cette machine. Chaque fois que cette machine est endommagée, réparez-la avant utilisation. De nombreux accidents sont causés par des machines mal entretenues.

Gardez les instruments de coupe affûtés et propres.

Les instruments de coupe correctement entretenus avec des arêtes vives sont moins susceptibles de se coincer et plus faciles à contrôler.

Gardez les poignées de cette machine sèches et propres. Les poignées graisseuses ou huilées sont glissantes et entraînent une perte de contrôle de la machine.

Débranchez la batterie de la machine avant d'effectuer des réglages, de nettoyer ou de ranger cette machine. Ces mesures de sécurité préventives réduisent le risque de démarrage accidentel de cette machine.

2.6. SERVICE

Faites périodiquement entretenir votre machine par un service de réparation qualifié utilisant uniquement des pièces de rechange identiques. Cela garantira le maintien de la sécurité de cette machine électrique.

3. ICÔNES D'AVERTISSEMENT

Les icônes sur les étiquettes d'avertissement qui apparaissent sur cette machine et / ou dans le manuel indiquent les informations nécessaires pour une utilisation sûre de cette machine.



Danger et attention.



Lisez le manuel d'instructions et suivez les instructions et les avertissements de sécurité.



Portez des lunettes de sécurité.



Portez des gants de sécurité.



Portez des bottes antidérapantes.



Ne placez pas vos mains près de la zone de coupe des ciseaux lorsqu'il est allumé.



Chargez simplement la batterie à l'intérieur.



Machine avec isolation de classe II (double isolation) qui ne nécessite pas de mise à la terre.



Transformateur avec isolation de sécurité.



Transformateur avec arrêt automatique si la température de la batterie dépasse 60°C.



N'utilisez pas la machine dans des conditions météorologiques défavorables. Ne pas exposer à la pluie.



N'approchez pas les ciseaux des câbles ou des objets chargés électriquement.



Conforme aux normes européennes



Ne jetez pas cet équipement ni aucune de ses pièces en le jetant dans la poubelle.



Jetez ces colis dans un point de collecte officiel.

4. DESCRIPTION DE LA MACHINE

4.1. CONDITIONS D'UTILISATION

Cette machine est conçue pour couper des branches et des troncs jusqu'à 30 mm de Ø. Il est recommandé de travailler à des températures comprises entre -5°C et 55°C, à une humidité inférieure à 50%.

4.2. DESCRIPTION DÉTAILLÉE DU PRODUIT

1. Lame
2. Contre lame
3. Boulon
4. Déclencheur
5. Commutateur
6. Trou de graisse
7. Chargeur
8. Bouton de libération de la batterie
9. Connecteur de charge (T)
10. Poteaux de batterie (+) (-)

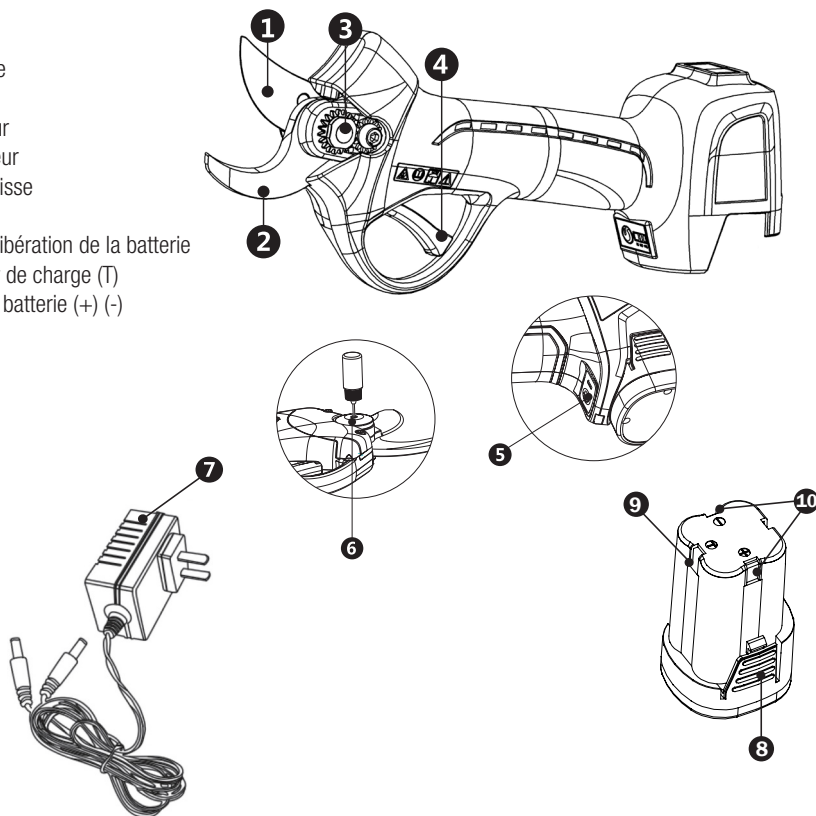

Les images et dessins représentés dans ce manuel sont indicatifs et peuvent ne pas correspondre au produit réel.

4.3. CARACTÉRISTIQUES TECHNIQUES

Description	Ciseaux à batterie
Marque	Garland
Modèle	CEPA 130 SBW-V22
Moteur (V)	16,8
Puissance maximale (W)	500
Classe de protection	II
Degré de protection IP	IPX0
Tension de la batterie (V)	16,8
Type de batterie	Litio
Tension de sortie du chargeur (V)	16,8
Batterie (mAh)	2.600
Puissance de la batterie (Wh)	44
Ø de coupe maximum (mm)	30
Temps de charge (2 batteries) (h)	2-3
Nombre de coupes (1 batterie) ***	2.000-4.000
Poids (g)	900
Tension d'entrée du chargeur (V)	110-240
Fréquence d'entrée du chargeur (Hz)	50-60
Courant de sortie maximal du chargeur (A)	1,5
Puissance maximale (W)	33,6
Nombre de sorties chargeur	2

*** dépend de l'épaisseur et du type de bois

Les caractéristiques techniques peuvent être modifiées sans préavis.

5. INSTRUCTIONS POUR LA MISE EN SERVICE

5.1. DÉBALLAGE ET LISTE DES MATÉRIAUX

Cette machine comprend les éléments suivants que vous trouverez à l'intérieur de la boîte:

1. Ciseaux.

2. Batteries (x2)

3. Chargeur.

4. Outils.

5. Manuel d'instructions.

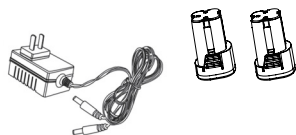
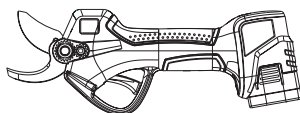

5.2. CHARGEMENT DE LA BATTERIE

La tension et le courant d'alimentation doivent être conformes aux indications de la plaque signalétique du chargeur.

Avant d'utiliser la batterie pour la première fois, chargez-la pendant au moins 1 heure.

Pour charger la batterie, connectez le chargeur au secteur, connectez le câble au connecteur en T de la batterie et la led s'allumera. Lorsque la batterie est complètement chargée, la LED passe du rouge au vert. Lorsque la batterie est chargée, retirez-la du chargeur. Si vous laissez la batterie dans le chargeur et qu'elle est chargée, le chargeur s'éteindra automatiquement après 2 heures avec la LED verte allumée.

Le temps de charge d'une batterie complètement déchargée est de 3 heures.

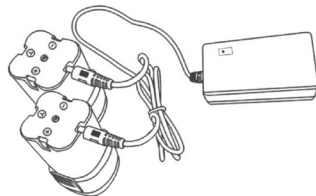

Si vous insérez la batterie dans le chargeur et que les voyants rouge et vert commencent à clignoter, cela signifie que votre batterie est cassée ou que cette batterie ne correspond pas à ce chargeur.

Rechargez la batterie lorsque vous remarquez que la puissance de votre machine diminue. Évitez d'utiliser la machine jusqu'à ce que la batterie soit complètement déchargée.

Remarques:

- La batterie nécessitera 2 ou 3 cycles de décharge de charge complète pour atteindre sa capacité de stockage d'énergie maximale.
- Cette batterie n'a pas d'effet mémoire, il n'est donc pas nécessaire de la décharger complètement avant de la recharger.
- Si vous ne comptez pas utiliser la batterie pendant une longue période, chargez-la au maximum, stockez-la dans un endroit approprié et rechargez-la tous les 30 jours.
- Suivez ces conseils pour vous assurer que la capacité de charge de votre batterie est maintenue aussi longtemps que possible:
- Évitez de décharger complètement la batterie. La durée de vie de la batterie sera plus longue si vous rechargez la batterie lorsque vous remarquez que la puissance de votre machine diminue et ne la laissez pas s'épuiser complètement.

- Rechargez toujours la batterie après avoir utilisé la machine. Ne stockez pas la batterie déchargée ou à moitié chargée.
- Rechargez toujours la batterie à l'intérieur de votre maison et de votre garage pour préserver la batterie et le chargeur de l'humidité et des intempéries.
- Rechargez la batterie à des températures comprises entre 5° et 40° C.
- Gardez toujours la batterie à l'écart de l'eau, des zones humides, des sources de chaleur et des produits chimiques.

5.3. INSTALLER LA BATTERIE

Installez la batterie en la faisant glisser sur les rails jusqu'à ce qu'il soit connecté en toute sécurité dans la machine.

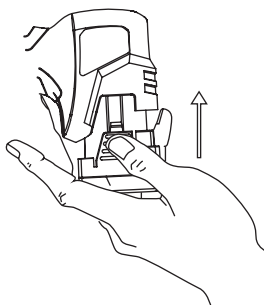

Pour retirer la batterie, appuyez sur la languette et retirez la batterie.

6. UTILISATION DE LA MACHINE

⚠ Utilisez cette machine uniquement pour les utilisations pour lesquelles elle a été conçue. L'utilisation de ces ciseaux pour toute autre utilisation est dangereuse et peut endommager l'utilisateur et / ou la machine.

⚠ Coupez uniquement des branches de bois. N'utilisez pas cette machine à d'autres fins non prévues. Par exemple: n'utilisez pas cette machine pour couper du plastique, de la brique ou du métal. L'utilisation de cette machine pour des opérations

autres que celles prévues peut provoquer des situations dangereuses.

Si vous glissez ou perdez l'équilibre ou tombez, relâchez immédiatement la gâchette.

Ne vous fiez pas uniquement aux caractéristiques de sécurité de cette machine.

N'utilisez pas cette machine si vous êtes fatigué, malade, avez pris des médicaments, des stupéfiants ou de l'alcool.

N'exposez pas cette machine à la pluie ou à des conditions humides. L'eau entrant dans cette machine augmentera le risque de choc électrique.

N'utilisez pas cette machine la nuit, dans le brouillard ou avec une visibilité réduite qui ne vous permet pas de voir clairement la zone de travail.

Le manque de repos et la fatigue peuvent entraîner des accidents ou des dommages.

Ne laissez jamais cette machine sans surveillance.

Ne laissez personne entrer dans le périmètre de travail.

Ce périmètre de travail doit être de 1,5 mètre et c'est une zone dangereuse.

N'utilisez jamais les ciseaux lorsque vous êtes sur une échelle, dans un arbre ou dans tout autre endroit instable. Ne pas scier d'une seule main.

Si vous coupez une branche sous tension, tenez compte du rebond possible de la branche lors de la coupe.

Si vous commencez à couper une branche et remarquez que les ciseaux ne sont pas capables de la couper car elle est très dure et / ou grande, relâchez la gâchette pour que les ciseaux s'ouvrent. Ne forcez pas les ciseaux pour essayer de le couper.

6.1. DÉMARRAGE ET ARRÊT

Démarrage de la machine:

Appuyez sur le bouton marche / arrêt pendant une seconde et relâchez. L'indicateur LED s'allume en rouge puis en vert pendant que vous entendez un bip court. Ce voyant vert indiquera le pourcentage de charge de la batterie

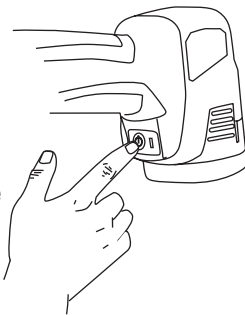

Appuyez deux fois de suite sur la gâchette. Ensuite, la lame de ciseaux s'ouvre et est prête à couper.

Arrêt de la machine:

Appuyez sur la gâchette pendant 2 secondes. Après 1 seconde, vous entendrez 2 courts "bips" et une seconde plus tard deux autres "bips" courts. À ce stade, relâchez la gâchette et la lame de coupe restera fermée.

Appuyez sur le bouton Marche / Arrêt. Le voyant LED s'éteint.

6.2. AJUSTEMENT DE LA TAILLE DE COUPE

Ce ciseau a deux tailles de coupe 20/30 mm. Pour faire varier la taille de coupe, appuyez sur la gâchette et maintenez-la une seconde jusqu'à ce que vous entendiez 2 bips courts. Relâchez alors la gâchette et la taille de coupe aura varié.

6.3 SYSTÈME DE COUPE ANTI-COUPURE

Ces ciseaux ont un système anti-coupeure, qui fonctionne uniquement et exclusivement avec l'utilisateur qui utilise les ciseaux et tant qu'il ne porte pas de gants. Ce système entre en fonction lorsqu'il touche la lame ou la contre-lame (1/2) en même temps que la gâchette (4). Pour activer ou désactiver le système anti-coupeure, maintenez la gâchette enfoncée. Après une seconde, vous entendrez deux "bips" courts, une seconde plus tard deux autres "bips" courts, puis vous entendrez un "bip" long. Après ce long bip, vous aurez activé / désactivé cette fonction. Appuyez à nouveau deux fois de suite sur la gâchette pour continuer à travailler.

Cette machine dispose également d'un système de sécurité qui si elle n'est pas utilisée au bout de 3 minutes, elle se met automatiquement en veille vous avertissant avec 2 "bip"

Après 10 minutes de repos, la machine s'éteint, en vous avertissant avec 4 "bip".

7. MAINTENANCE ET SERVICE

Le retrait des dispositifs de sécurité, un mauvais entretien, le remplacement de la barre et / ou de la chaîne par des pièces de rechange non originales peuvent entraîner de graves blessures corporelles.

Effectuez toujours la maintenance ou l'entretien avec la batterie débranchée.

Effectuez les opérations de maintenance et d'entretien suivantes lorsque vous avez fini de travailler avec la machine pour garantir le bon fonctionnement de cette machine à l'avenir.

7.1. LUBRIFICATION

La lubrification de la zone des lames est essentielle pour garantir la durée de vie de la lame et du moteur du ciseau. Lubrifiez l'engrenage avec de la graisse au lithium liquide en introduisant quelques gouttes dans le trou de lubrification, toujours avant de commencer le travail et toutes les 10 minutes de travail. N'appliquez jamais de graisse sur les lames.

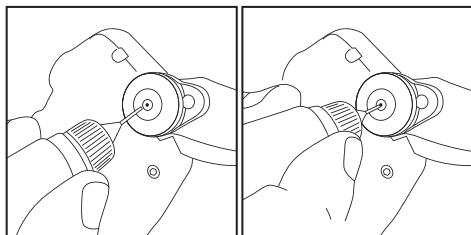

7.3. AFFÛTAGE DE LA LAME.

Affûtez la lame toutes les 100 coupes maximum pour assurer un tranchant approprié. Un bord de mauvaise qualité impliquera un effort supplémentaire pour les ciseaux et la coupe ne sera pas propre, ce qui peut provoquer des maladies dans la zone de la coupe de la plante.

La lame est affûtée avec une pierre à aiguiser en corindon qui la repose sur le bord de la

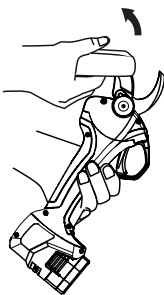

lame en mouvement et fait des mouvements vers l'extérieur. Affûte uniquement à l'extérieur de la lame, jamais à l'intérieur

N'oubliez pas qu'il vaut mieux affûter un peu plusieurs fois que beaucoup une seule fois, c'est pourquoi nous vous recommandons d'aiguiser la lame continuellement. Les ciseaux fonctionneront mieux, la coupe sera de meilleure qualité et vous aurez plus de performances au travail.

7.4 CHANGER LA LAME

Pour le changement de la lame, nous vous recommandons de le faire au service technique le plus proche.

8. DÉTECTION ET IDENTIFICATION DES DÉFAUTS

Le ciseau émet le "bip" suivant pour identifier les problèmes:

Numéro de bip	Problème	Solution
1	Batterie faible	changez la batterie
2	Échec de communication	envoyer au service technique
3	Manque de lubrification sur la lame	lubrifiez la lame
4	Perte de phase moteur	envoyer au service technique
5	Court-circuit de ligne de phase	envoyer au service technique

9. TRANSPORT

Avant de transporter cette machine, fermez les lames, éteignez les ciseaux et débranchez la batterie de la machine.

10. STOCKAGE

Rangez cet outil dans un endroit inaccessible aux enfants et sûr afin qu'il ne mette personne en danger, dans un endroit sûr, sec et propre à une température comprise entre 5°C et 40°C.

Stockez cette machine avec les lames fermées, les ciseaux éteints et la batterie déconnectée de la machine.

Pour éviter d'endommager les batteries, chargez-les complètement. Si vous ne comptez pas utiliser la machine pendant une longue période, rechargez les batteries tous les 30 jours. Ne stockez jamais des batteries déchargées.

Conservez les piles à l'écart des matériaux métalliques tels que les clips, les pièces de monnaie, les clés, les clous, les vis ou tout autre petit matériau métallique qui peuvent accidentellement établir une connexion entre les bornes et provoquer un court-circuit. Un court-circuitage de la batterie peut provoquer l'explosion ou la brûlure de la batterie. La batterie se décharge plus lentement à basse température.

11. INFORMATIONS SUR LA DESTRUCTION / RECYCLAGE DES ÉQUIPEMENTS

La batterie de cette machine contient des éléments dangereux pour la santé et l'environnement et doit être recyclée de manière appropriée. Ne jetez pas la batterie à la poubelle, apportez-la à un centre de collecte des déchets officiel.

Éliminez votre appareil de manière écologique. Nous ne devons pas jeter les machines avec les ordures ménagères. Ses composants en plastique et en métal peuvent être classés selon leur nature et recyclés.



Les matériaux utilisés pour emballer cette machine sont recyclables. Veuillez ne pas jeter l'emballage avec les ordures ménagères. Jetez ces colis dans un point de collecte officiel.



13. GARANTIE

13.1. PÉRIODE DE GARANTIE

- La période de garantie conformément aux termes décrits ci-dessous est de 3 ans à compter de la date d'achat.

13.2. EXCLUSIONS

La garantie Garland ne couvre pas :

- L'usure naturelle due à l'utilisation.
- Mauvais usage, utilisation inappropriée de la machine. Dommages provoqués par une intervention réalisée par du personnel non autorisé par Garland ou utilisation de pièces de rechanges pas d'origines.

13.3. TERRITOIRE

- La garantie Garland assure une couverture de service sur tout le territoire national.

13.4. EN CAS D'INCIDENT

- La garantie doit être correctement remplie contenant toutes les données requises et accompagnée d'une facture ou ticket d'achat de l'établissement du vendeur.

ATTENTION!

AFIN DE GARANTIR UN FONCTIONNEMENT ET UNE SÉCURITÉ MAXIMALE, NOUS VOUS PRIONS DE LIRE ATTENTIVEMENT LE MANUEL D'INSTRUCTIONS AVANT L'UTILISATION DE CETTE MACHINE.

DÉCLARATION DE CONFORMITÉ (CE)

Le signataire ci-dessous, Carlos Carballal, autorisé par Productos McLand S.L., dont l'adresse est C/ La Fragua 22, 28933, Móstoles, España, , déclare que les machines Garland modèles CEPA 130 SBW-V22 avec numéro de série de l'année 2022 en avant (l'année de fabrication est clairement indiqué sur la plaque d'identification de la machine suivi du numéro de série) et dont la fonction est "Machine composée d'un moteur et de deux lames en acier avec un tranchant qui tourne autour d'un axe qui les verrouille, pour couper, une fois fermé, ce qui est au milieu", respectent toutes les conditions de la Directive 2006/42/CE du Parlement européen et du Conseil du 17 mai 2006 relative aux machines et modifiant la directive 95/16/CE

Ces machines respectent aussi les conditions des directives communautaires suivantes:

- DIRECTIVE 2014/30/UE DU PARLEMENT EUROPÉEN ET DU CONSEIL du 26 février 2014 relative à l'harmonisation des législations des États membres concernant la compatibilité électromagnétique (refonte)
- DIRECTIVE 2014/35/UE DU PARLEMENT EUROPÉEN ET DU CONSEIL du 26 février 2014 relative à l'harmonisation des législations des États membres concernant la mise à disposition sur le marché du matériel électrique destiné à être employé dans certaines limites de tension

Puissance maximale (kW) = 0,5



Carlos Carballal
Chef Produits
07/03/2022

productos
mcLand
s.l.

C/ La Fragua, 22 P.I. Los Rosales
28932 MOSTOLES (Madrid) ESPAÑA

ÍNDICE

1. Introdução	50
2. Normas e precauções de segurança	51
3. Ícones de aviso	55
4. Descrição da máquina	56
5. Instruções para manuseamento	58
6. Uso da máquina	59
7. Manutenção e serviço	60
8. Detecção e identificação de falhas	62
9. Transporte	63
10. Armazenamento	63
11. Informações sobre a destruição de equipamentos / reciclagem	63
12. Condições de garantia	64
Declaração de Conformidade	65

1. INTRODUÇÃO

Obrigado por escolher esta máquina Garland. Temos certeza de que você apreciará a qualidade e o desempenho desta máquina, o que facilitará sua tarefa por um longo período de tempo. Lembre-se de que esta máquina possui a rede de assistência técnica mais extensa e especializada para a manutenção, solução de problemas e compra de peças de reposição e / ou acessórios.



ATENÇÃO! Leia todos os avisos de segurança e todas as instruções. O não cumprimento de todos os avisos e instruções listados abaixo pode resultar em choque elétrico, incêndio e / ou ferimentos graves.

 Corte apenas galhos de madeira. Não use esta máquina para outros fins não previstos. Por exemplo: não use esta máquina para cortar materiais plásticos, tijolos ou metais. O uso desta máquina para operações diferentes das pretendidas pode causar situações perigosas.

 Guarde todos os avisos e instruções para referência futura. Se você vender esta máquina no futuro, lembre-se de entregar este manual ao novo proprietário.

O termo “máquina” nos avisos refere-se a esta máquina elétrica com a bateria conectada. O termo interruptor na posição “aberto” significa interruptor desconectado e o interruptor na posição “fechado” significa interruptor conectado.

Lembre-se de que o usuário é responsável por acidentes e danos causados a si mesmo, terceiros e outras coisas. O fabricante não será responsável, sob nenhuma circunstância, por danos causados pelo uso inadequado ou incorreto desta máquina.

TRADUÇÃO DO MANUAL ORIGINAL

Ref.:MTJCEPA130SBWV22M0322V1

DATA DE PUBLICAÇÃO: 07/03/2022

DATA DA REVISÃO: 07/03/2022

2. REGRAS E PRECAUÇÕES DE SEGURANÇA

⚠ Para evitar o manuseio inadequado desta máquina, leia todas as instruções neste manual antes de usá-lo pela primeira vez. Todas as informações incluídas neste manual são relevantes para sua segurança pessoal e para as pessoas, animais e objetos à sua volta. Se você tiver alguma dúvida sobre as informações incluídas neste manual, pergunte a um profissional ou vá ao ponto de venda onde você comprou esta máquina para resolvê-lo.

2.1. USUÁRIOS

Esta máquina foi projetada para ser manipulada por usuários maiores de idade e que leram e entenderam estas instruções.

⚠ ATENÇÃO: Não permita que menores usem esta máquina.

⚠ ATENÇÃO: Não permita que pessoas que não entendem essas instruções usem esta máquina.

Antes de usar esta máquina, familiarize-se com ela, garantindo que você saiba exatamente onde estão todos os controles, dispositivos de segurança e como eles devem ser usados. Se você é um usuário inexperiente, recomendamos que você execute uma prática mínima executando tarefas simples e, se possível, na companhia de uma pessoa experiente.

⚠ ATENÇÃO: Empréstimo esta máquina apenas a pessoas familiarizadas com esse tipo de máquina e que sabem usá-la. Sempre forneça o manual de instruções junto com a máquina para que o usuário possa lê-lo com cuidado e entendê-lo. Esta máquina é perigosa nas mãos de usuários não treinados.

2.2. SEGURANÇA PESSOAL

Esteja alerta, observe o que está fazendo e use o bom senso ao operar esta máquina.

Mantenha a mão livre afastada da área de corte. Nunca toque nas lâminas, elas são muito afiadas e podem ser cortadas. Sempre use luvas de proteção durante a poda.

Não use esta máquina quando estiver cansado ou sob a influência de drogas, álcool ou medicamentos. Um momento de distração durante a operação desta máquina pode causar ferimentos graves.

Evite partida acidental da máquina. Verifique se o interruptor está na posição “aberto” antes de conectar a bateria, pegar ou transportar esta máquina. Transportar máquinas elétricas com o dedo no interruptor ou inserir a bateria em máquinas elétricas com o interruptor na posição “fechada” pode colocar sua segurança em risco e causar acidentes.

Não exagere. Mantenha os pés firmemente no chão e mantenha-se equilibrado o tempo todo. Sempre mantenha o apoio adequado para os pés e opere a tesoura somente quando estiver em uma superfície fixa, segura e nivelada. Superfícies deslizantes ou instáveis, como escadas, podem causar perda de equilíbrio.

Use equipamento de segurança. Sempre use proteção para os olhos, luvas de segurança e botas antiderrapantes.

Mantenha todas as partes do corpo afastadas das lâminas quando a máquina estiver em funcionamento.

Ao cortar um galho sob tensão, fique atento ao risco de retorno elástico. Quando a tensão das fibras de madeira é liberada, o galho, sob um efeito de mola,

pode atingir o operador

Ao transportar ou guardar a tesoura, trave as lâminas na posição fechada e desconecte a bateria.

Armazene as ferramentas elétricas alimentadas por bateria com a bateria desconectada e fora do alcance das crianças.

2.3. SEGURANÇA DA ÁREA DE TRABALHO

Mantenha a área de trabalho limpa e trabalhe com boa iluminação. Áreas sujas e escuras causam acidentes.

Não opere esta máquina em atmosferas explosivas, nem na presença de líquidos inflamáveis, gases e poeira. Máquinas elétricas criam faíscas que podem inflamar poeira ou fumaça.

Mantenha curiosos e crianças afastadas enquanto estiver operando esta máquina. Distrações podem fazer com que você perca o controle. Certifique-se de que crianças, pessoas ou animais não entrem na sua área de trabalho.

2.4. SEGURANÇA ELÉTRICA

Use apenas baterias Garland nesta máquina. Use apenas o carregador Garland para carregar as baterias Garland. O uso de uma bateria ou carregador diferente pode causar a explosão da bateria e risco de incêndio.

Certifique-se de conectar o carregador a uma fonte de alimentação de 100V-240V e 50-60Hz DC.

O conector elétrico do carregador desta máquina deve corresponder à base da tomada.

Nunca modifique o conector de maneira alguma: conector não modificados e bases correspondentes reduzem o risco de choque elétrico.

Ao usar o carregador de bateria, evite o contato do corpo com superfícies aterradas, como tubos, radiadores, fogões elétricos e geladeiras. Existe um risco aumentado de choque elétrico se o seu corpo estiver aterrado.

Não exponha esta máquina, carregador ou bateria a chuva ou condições molhadas. A água que entra neles aumentará a irrigação por choque elétrico.

Não abuse do cabo. Não use o cabo para transportar, levantar ou desconectar o carregador. Mantenha o cabo longe de calor, óleo, bordas afiadas ou peças móveis. Cabos danificados ou emaranhados aumentam o risco de choque elétrico.

Nunca use este carregador com um cabo ou conector danificado. Antes de conectar o carregador, verifique o conector e o cabo quanto a danos. Se detectar algum dano, envie sua máquina a um serviço técnico para reparo. Se o cabo estiver danificado ou quebrado, desconecte-o imediatamente. Cabos danificados ou emaranhados aumentam o risco de choque elétrico.

A substituição do conector ou do cabo de alimentação deve sempre ser feita pelo fabricante ou pelo serviço de suporte técnico. Recomenda-se conectar este carregador a um dispositivo diferencial residual cuja corrente de disparo seja menor ou igual a 30mA.

 Nunca use uma estação de acoplamento danificada e não compatível com este carregador.

Desconecte o carregador da fonte de alimentação quando não estiver em uso para evitar danos em caso de sobrecarga da rede elétrica.

Carregue a bateria apenas com o carregador fornecido com a máquina, em local seco e com temperatura entre 0° C e 40° C.

Não tente violar ou abrir a bateria e / ou o carregador.

Não provoque um curto-circuito na bateria e tenha cuidado ao manuseá-la para não causar um curto-circuito acidental com elementos condutores, como anéis, pulseiras, chaves, etc. Quando a bateria entra em curto-circuito, a temperatura aumenta e pode explodir ou queimar.

Não altere a polaridade de carregamento da bateria ou as conexões reversas.

Não tente queimar ou incinerar a bateria, mesmo que ela esteja danificada ou totalmente descarregada. Não deixe a bateria perto de uma fonte de calor. A bateria pode explodir com calor ou fogo, causando sérios danos pessoais e materiais.

Não coloque a bateria no micro-ondas, no forno ou pressurize-a.

Não use a bateria em ambientes eletrostáticos. Esta bateria está selada e nenhum líquido deve sair dela. Se o selo quebrar e o líquido tocar sua pele, lave bem com água e sabão, neutralize o líquido com um ácido fraco como limão ou vinagre e vá ao seu centro médico com urgência. Se o fluido da bateria tocar seus olhos, lave-os abundantemente com água por 10 minutos e procure imediatamente atendimento médico. Se o selo estiver danificado, não inale os vapores produzidos pela bateria, pois podem causar irritação. Em caso de inalação acidental, respire ar fresco e procure atendimento médico urgente.

Não use a bateria se estiver deformada. Sempre desconecte a bateria da máquina antes de realizar qualquer manutenção na máquina.

Manuseie esta máquina somente quando estiver desconectada

2.5. USO E CUIDADOS DESTA MÁQUINA

 Corte apenas galhos de madeira. Não use esta máquina para outros fins não previstos. Por exemplo: não use a tesoura para cortar materiais plásticos, tijolos, metais. O uso da tesoura para operações diferentes das previstas pode causar situações perigosas.

Use esta máquina, acessórios, suprimentos etc. de acordo com estas instruções e conforme planejado, levando em consideração as condições de trabalho e o trabalho a ser realizado. O uso desta máquina para aplicações diferentes das pretendidas pode causar uma situação perigosa.

O fabricante não será responsável, sob nenhuma circunstância, por danos causados pelo uso inadequado ou incorreto desta máquina.

Não force esta máquina. Use esta máquina para a aplicação correta. Usar a máquina correta para o tipo de trabalho a ser executado permitirá que você trabalhe melhor e mais seguro.

Não use esta máquina se não puder usá-la corretamente ou não puder desligá-la porque o interruptor não muda entre “fechado” e “aberto”. Qualquer máquina elétrica que não possa ser controlada com o interruptor é perigosa e deve ser reparada.

Guarde esta máquina. Verifique se as peças móveis não estão desalinhadas ou bloqueadas, se não há peças quebradas ou outras condições que possam afetar a operação desta máquina. Sempre que esta máquina estiver danificada, repare-a antes de usar. Muitos acidentes são causados por máquinas com pouca manutenção.

Mantenha os instrumentos de corte afiados e limpos. Instrumentos de corte com manutenção adequada

e com arestas cortantes são menos propensos a obstruir e mais fáceis de controlar. Mantenha as alças desta máquina secas e limpas. As alças oleosas ou oleosas são escorregadias e causam perda de controle sobre a máquina.

Desconecte a bateria da máquina antes de fazer ajustes, limpar ou armazenar esta máquina. Tais medidas preventivas de segurança reduzem o risco de partida acidental desta máquina.

2.6. SERVIÇO

Periodicamente, faça a manutenção da sua máquina por um serviço de reparo qualificado, usando apenas peças de reposição idênticas. Isso garantirá que a segurança desta máquina elétrica seja mantida.

3. ÍCONES DE AVISO

Os ícones nas etiquetas de aviso que aparecem nesta máquina e / ou no manual indicam as informações necessárias para o uso seguro desta máquina.



Perigo e atenção.



Leia o manual de instruções e siga as instruções e avisos de segurança.



Use óculos de segurança.



Use luvas de segurança.



Use botas antiderrapantes.



Não coloque as mãos perto da área de corte da tesoura quando estiver ligada.



Apenas carregue a bateria dentro.



Máquina com isolamento de Classe II (isolamento duplo) que não requer aterramento.



Transformador com isolamento de segurança.



Transformador com desligamento automático se a temperatura da bateria exceder 60°C.



Não use a máquina em condições climáticas adversas. Não exponha à chuva.



Não aproxime tesouras a cabos ou itens carregados eletricamente.



Em conformidade com as normas europeias



Não descarte este equipamento ou qualquer uma de suas peças jogando-o no recipiente de lixo doméstico.



Descarte essas embalagens em um ponto oficial de coleta de lixo.

4. DESCRIÇÃO DA MÁQUINA

4.1. CONDIÇÕES DE USO

Esta máquina foi projetada para cortar galhos e troncos de até 30 mm de diâmetro. Recomenda-se trabalhar em temperaturas entre -5°C e 55°C, com umidade abaixo de 50%.

4.2. DESCRIÇÃO DETALHADA DO PRODUTO

1. Lâmina
2. Contra lâmina
3. Parafuso
4. Gatilho
5. Botão de alimentação
6. Orifício de lubrificação
7. Carregador
8. Botão de liberação da bateria
9. Conector de carregamento (T)
10. Postes da bateria (+) (-)

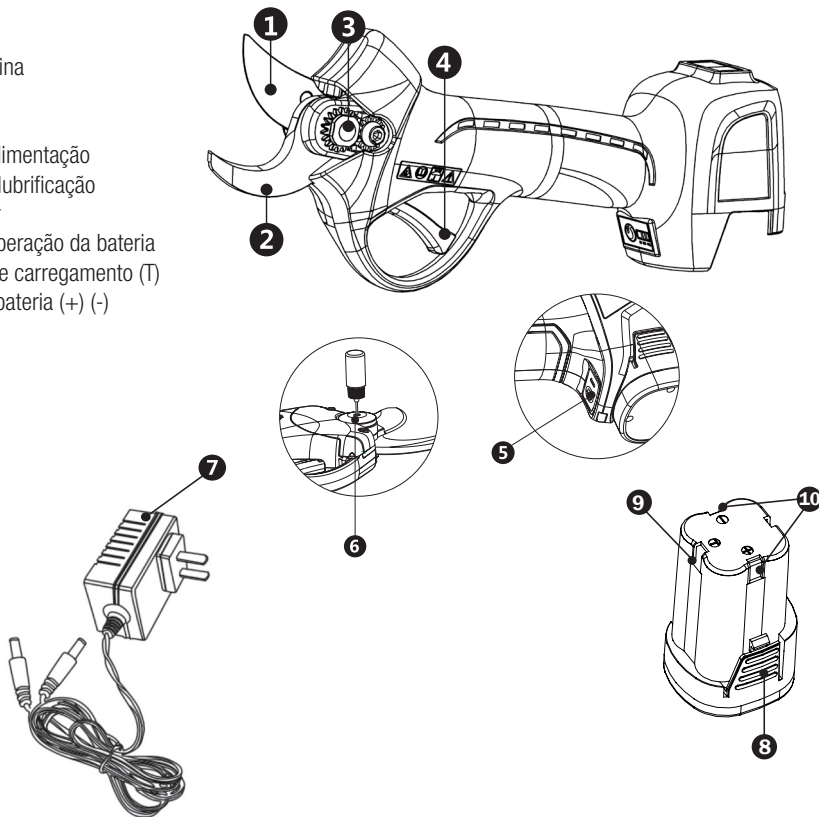

As imagens e desenhos representados neste manual são indicativos e podem não corresponder ao produto real.

4.3. CARACTERÍSTICAS TÉCNICAS

Descrição do produto	Tesoura para bateria
Marca	Garland
Modelo	CEPA 130 SBW-V22
Motor (V)	16,8
Potência máxima (W)	500
Aula de proteção	II
Grau de proteção IP	IPX0
Tensão da bateria (V)	16,8
Tipo de Bateria	Lítio
Tensão de saída do carregador (V)	16,8
Bateria (mAh)	2.600
Energia da bateria (Wh)	44
Diâmetro máximo de corte (mm)	30
Tempo de carregamento (2 baterias) (h)	2-3
Número de cortes (1 bateria) ***	2.000-4.000
Peso (g)	900
Tensão de entrada do carregador (V)	110-240
Frequência de entrada do carregador (Hz)	50-60
Corrente máxima de saída do carregador (A)	1,5
Potência máxima (W)	33,6
Número de saídas do carregador	2

*** depende da espessura e tipo de madeira

As características técnicas podem ser modificadas sem aviso prévio.

5. INSTRUÇÕES PARA COMISSONAMENTO

5.1. DESEMBALAGEM E LISTA DE MATERIAIS

Esta máquina inclui os seguintes itens que você encontrará dentro da caixa:

1. Tesoura.

2. Baterias (x2)

3. Carregador.

4. Ferramentas.

5. Manual de instruções.

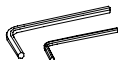
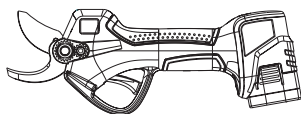

5.2. CARREGANDO A BATERIA

A tensão e corrente de alimentação devem atender às indicações na placa de identificação do carregador.

Antes de usar a bateria pela primeira vez, carregue-a por pelo menos 1 hora.

Para carregar a bateria, conecte o carregador à rede elétrica, conecte o cabo ao conector T da bateria e o led acenderá. Quando a bateria estiver totalmente carregada, o Led mudará de vermelho para Verde. Quando a bateria estiver carregada, remova-a do carregador. Se você deixar a bateria no carregador e ela estiver carregada, o carregador desligará automaticamente após 2 horas com o LED verde aceso.

O tempo de carregamento de uma bateria totalmente descarregada é de 3 horas.

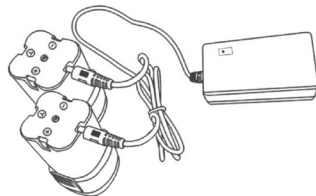

Se você inserir a bateria no carregador e os LEDs vermelho e verde começarem a piscar, isso significa que a bateria está quebrada ou que essa bateria não corresponde a esse carregador.

Recarregue a bateria quando perceber que a energia da sua máquina diminui. Evite usar a máquina até que a bateria esteja totalmente descarregada.

Notas:

- A bateria exigirá 2 ou 3 ciclos de descarga de carga completa para atingir sua capacidade máxima de armazenamento de energia.
- Esta bateria não tem efeito de memória, portanto, não é necessário descarregá-la completamente antes de recarregar.
- Se não for usar a bateria por um longo período, carregue-a ao máximo, guarde-a em um local apropriado e recarregue-a a cada 30 dias.
- Siga estas dicas para garantir que a capacidade de carga da bateria seja mantida pelo maior tempo possível:
- Evite descarregar completamente a bateria. A vida útil da bateria será mais longa se você recarregar a bateria quando perceber que a energia da sua máquina diminui e não a deixa drenar completamente.
- Sempre recarregue a bateria depois de usar a máquina. Não guarde a bateria descarregada ou com meia carga.

- Sempre recarregue a bateria dentro de sua casa e garagem para preservar a bateria e o carregador da umidade e do tempo inclemente.
- Recarregue a bateria a temperaturas entre 5° e 40° C.
- Mantenha sempre a bateria longe da água, áreas úmidas, fontes de calor e produtos químicos.

5.3. INSTALAR A BATERIA

Instale a bateria deslizando-a nos trilhos até que esteja conectado com segurança no máquina

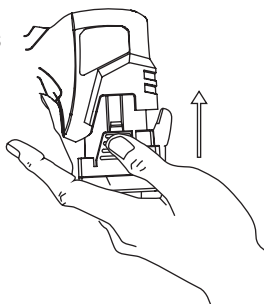

Para remover a bateria, pressione a aba e puxe a bateria para fora.

6. USANDO A MÁQUINA

⚠ Use esta máquina apenas para os usos para os quais foi projetada. O uso desta tesoura para qualquer outro uso é perigoso e pode causar danos ao usuário e / ou à máquina.

⚠ Corte apenas galhos de madeira. Não use esta máquina para outros fins não previstos. Por exemplo: não use esta máquina para cortar materiais plásticos, tijolos ou metais. O uso desta máquina para operações diferentes das pretendidas pode causar situações perigosas.

Se você escorregar ou perder o equilíbrio ou cair imediatamente, solte o gatilho.

Não confie apenas nos recursos de segurança desta máquina.

Não use esta máquina se estiver cansado, doente, tiver tomado remédios, estupefacientes ou álcool.

Não exponha esta máquina a chuva ou condições molhadas. A entrada de água nesta máquina aumentará o risco de choque elétrico.

Não use esta máquina à noite, no nevoeiro ou com visibilidade reduzida que não permita ver claramente a área de trabalho.

A falta de descanso e fadiga pode levar a acidentes ou danos.

Nunca deixe esta máquina sem vigilância.

Não permita que ninguém entre no perímetro de trabalho.

Este perímetro de trabalho deve ter 1,5 metros e é uma área perigosa.

Nunca use a tesoura quando estiver em uma escada, em uma árvore ou em qualquer outro lugar instável. Não vi com uma mão.

Se você cortar um galho sob tensão, esteja ciente da possível recuperação do galho ao fazer o corte.

Se você começar a cortar um galho e perceber que a tesoura não pode cortá-lo porque é muito duro e / ou grande, solte o gatilho para que a tesoura se abra. Não force a tesoura para tentar cortá-la.

6.1. INICIANDO E PARANDO

Iniciando a máquina:

Pressione o botão liga / desliga por um segundo e solte. O indicador LED acenderá em vermelho e depois verde, enquanto você ouvirá um breve bipe. Essa luz verde indicará a porcentagem de carga da bateria

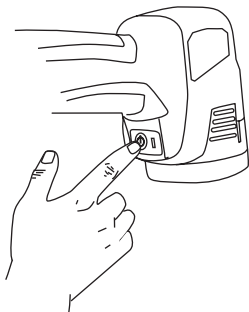

Pressione o gatilho duas vezes seguidas. Em seguida, a lâmina da tesoura será aberta e está pronta para cortar.

Parada da máquina:

Pressione o gatilho por 2 segundos. Após 1 segundo, você ouvirá 2 sons curtos de "bipe" e um segundo depois mais dois sons curtos de "bipe". Nesse ponto, solte o gatilho e a lâmina de corte permanecerá fechada.

Pressione o botão On / Off. O indicador LED apaga.

6.2. AJUSTE DE TAMANHO DE CORTE

Esta tesoura tem dois tamanhos de corte 20/30 mm. Para variar o tamanho do corte, pressione o gatilho e mantenha-o pressionado por um segundo até ouvir 2 bipes curtos. Solte o gatilho e o tamanho do corte varia.

6.3 SISTEMA ANTI-CORTE DE SEGURANÇA

Esta tesoura possui um sistema anti-corte, que funciona apenas e exclusivamente com o usuário que está usando a tesoura e desde que não esteja usando luvas. Este sistema entra em operação quando toca a lâmina ou contra lâmina (1/2) ao mesmo tempo que o gatilho (4). Para ativar ou desativar o sistema anti-corte, pressione o gatilho. Após um segundo, você ouvirá dois "bipes" curtos, um segundo depois, outros dois "bipes" curtos, depois ouvirá um "bipe" longo. Após esse longo bipe, você terá ativado / desativado esta função. Pressione o gatilho novamente duas vezes seguidas para continuar trabalhando.

Esta máquina também possui um sistema de segurança que, se não for usado após 3 minutos, entra automaticamente no modo de suspensão, avisando-o com 2 "bipes"

Após 10 minutos de descanso, a máquina será desligada, avisando-a com 4 "bipes"

7. MANUTENÇÃO E SERVIÇO

A remoção de dispositivos de segurança, manutenção inadequada, substituição da barra e / ou corrente por peças de reposição não originais pode levar a lesões corporais graves.

Sempre realize manutenção ou conserto com a bateria desconectada.

Realize as seguintes operações de manutenção e cuidados ao terminar de trabalhar com a máquina para garantir o bom funcionamento desta máquina em ocasiões futuras.

7.1. LUBRIFICAÇÃO

A lubrificação da área das lâminas é fundamental para garantir a vida útil da lâmina e do motor da tesoura. Lubrifique a engrenagem com graxa de lítio líquida, colocando algumas gotas no orifício de lubrificação, sempre antes de iniciar o trabalho e a cada 10 minutos. Nunca aplique graxa nas lâminas.

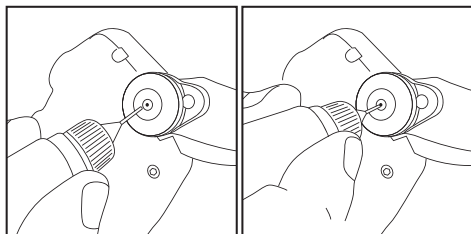

7.4 MUDANDO A LÂMINA

Para a troca da lâmina, recomendamos que você faça isso no serviço técnico mais próximo.

7.3. AFIAÇÃO DA LÂMINA.

Afie a lâmina a cada 100 cortes no máximo para garantir a borda de corte adequada. Uma borda de baixa qualidade implicará um esforço adicional para a tesoura e o corte não será limpo, o que pode causar doenças na área do corte da planta.

A lâmina é afiada com uma pedra de amolar Corundum, apoiando-a na borda da lâmina em movimento e fazendo movimentos externos.

Afia apenas do lado de fora da lâmina, nunca do lado de dentro. Lembre-se de que é melhor afiar um pouco muitas vezes do que

muito apenas uma vez, por isso recomendamos que você afie a lâmina com um preço alto. A tesoura funcionará melhor, o corte será de melhor qualidade e você terá mais desempenho no trabalho.



8. DETECÇÃO E IDENTIFICAÇÃO DE FALHAS

A tesoura emite o seguinte “sinal sonoro” para identificar problemas:

Número de “Bip”	Problema	Solução
1	Bateria fraca	Carregar bateria
2	Falha na comunicação	Enviar para o serviço técnico
3	Falta de lubrificação na lâmina	Lubrifique a lâmina
4	Perda de fase do motor	Enviar para o serviço técnico
5	Curto-circuito na linha de fase	Enviar para o serviço técnico

9. TRANSPORTE

Antes de transportar esta máquina, feche as lâminas, desligue a tesoura e desconecte a bateria da máquina.

10. ARMAZENAGEM

Armazene esta ferramenta em um local não acessível a crianças e seguro, para que não ponha em perigo ninguém, em local seguro, seco e limpo e a uma temperatura entre 5°C e 40°C.

Guarde esta máquina com as lâminas fechadas, a tesoura desligada e a bateria desconectada da máquina.

Para evitar danos às baterias, carregue-as completamente. Se você não for usar a máquina por um longo período, recarregue as baterias a cada 30 dias. Nunca guarde baterias descarregadas.

Armazene as baterias longe de materiais metálicos, como cliques, moedas, chaves, pregos, parafusos ou outros pequenos materiais metálicos que possam acidentalmente fazer conexão entre os terminais e causar um curto-circuito. Curto-circuito à bateria Isso pode causar a explosão ou queima da bateria. A bateria descarrega mais lentamente em baixas temperaturas.

11. INFORMAÇÃO SOBRE DESTRUIÇÃO / RECICLAGEM DE EQUIPAMENTOS

A bateria desta máquina contém elementos perigosos para a saúde e o meio ambiente e deve ser reciclada adequadamente. Não jogue a bateria no lixo, leve-a a um ponto de coleta oficial para desperdício.

Descarte seu aparelho de maneira ecológica. Não devemos descartar máquinas junto com o lixo doméstico.

Seus componentes de plástico e metal podem ser classificados de acordo com sua natureza e reciclados.



Os materiais usados para embalar esta máquina são recicláveis. Por favor, não descarte a embalagem no lixo doméstico. Descarte essas embalagens em um ponto oficial de coleta de lixo.



13. CONDIÇÕES DE GARANTIA

13.1. PERÍODO DE GARANTIA

- O período de garantia conforme os termos descritos a continuação é de 3 anos a partir da data de compra.

13.2. EXCEPTO

A garantia Garland não cobre:

- Desgaste natural por uso.
- Mau uso, negligência, utilização sem cuidado ou falta de manutenção.
- Defeitos causados por uso incorrecto, danos provocados por manipulação realizada por pessoal não autorizado pela Garland ou uso de peças de substituição não originais.

13.3. TERRITÓRIO

- A garantia Garland assegura cobertura do serviço em todo o território nacional.

13.4. EM CASO DE INCIDÊNCIA

- A garantia deve ir correctamente preenchida com todos os dados solicitados, e acompanhada pela factura ou ticket de compra do estabelecimento vendedor.

¡ATENÇÃO! 

PARA GARANTIR O FUNCIONAMENTO E
SEGURANÇA MÁXIMA, POR FAVOR LER O
MANUAL DE INSTRUÇÕES CUIDADOSAMENTE
ANTES DE UTILIZAR A MESM.

DECLARAÇÃO DE CONFORMIDADE (CE)

O abaixo assinado, Carlos Carballal, autorizado por Productos McLand S.L., com morada em C/ La Fragua 22, 28933, Móstoles, España, , declara que as máquinas marca Garland modelos CEPA 130 SBW-V22 com números de série do ano de 2022 em diante (o ano de fabrico é indicado claramente na placa de identificação da máquina, seguido do número de série) e cuja função é “Máquina composta por um motor e duas lâminas de aço com uma aresta de corte que gira em torno de um eixo que as bloqueia para cortar, uma vez fechado, o que está no meio”, cumprem todos os requisitos da Directiva 2006/42/CE do Parlamento Europeu e do Conselho de 17 de Maio de 2006 relativa às máquinas e que altera a Directiva 95/16/CE

Estas máquinas também cumprem os requisitos das seguintes directivas comunitárias:

- DIRETIVA 2014/30/UE DO PARLAMENTO EUROPEU E DO CONSELHO de 26 de fevereiro de 2014 relativa à harmonização da legislação dos Estados-Membros respeitante à compatibilidade eletromagnética (reformulação)
- DIRETIVA 2014/35/UE DO PARLAMENTO EUROPEU E DO CONSELHO de 26 de fevereiro de 2014 relativa à harmonização da legislação dos Estados-Membros respeitante à disponibilização no mercado de material elétrico destinado a ser utilizado dentro de certos limites de tensão

Potência (kW) = 0,5



Carlos Carballal
Director de Producto
07/03/2022

ÍNDICE

1. Introduzione	66
2. Norme di sicurezza e precauzioni	67
3. Icone di avvertenza	71
4. Descrizione della macchina	72
5. Istruzioni per la messa in servizio	74
6. Utilizzo della macchina	75
7. Manutenzione e assistenza	76
8. Risoluzione dei problemi e identificazione	78
9. Trasporto	79
10. Conservazione	79
11. Informazioni sulla distruzione attrezzature / riciclaggio	79
12. Condizioni di garanzia	80
Dichiarazione di conformità	81

1. INTRODUZIONE

Grazie per aver scelto questa macchina Garland. Siamo certi che apprezzerai la qualità e le caratteristiche di questa macchina, che faciliteranno il tuo compito a casa per un lungo periodo di tempo. Ricordati che questa macchina ha la più ampia ed esperta rete di assistenza tecnica a cui rivolgersi per la manutenzione della vostra macchina, risoluzione di problemi e acquisto di ricambi e / o accessori.



ATTENZIONE! Leggi tutti gli avvisi da sicurezza e tutte le istruzioni. Il no rispetto di tutte le avvertenze e istruzioni correlato di seguito puoi dare come provocare scosse elettriche, incendi e / o lesioni sarebbe.

Taglia solo rami di legno. Non utilizzare questa macchina per altri scopi non previsti. Ad esempio: non utilizzare questa macchina per tagliare materie plastiche, mattoni o metalli. L'utilizzo di questa macchina per operazioni diverse da quelle pianificate può portare a situazioni pericolose.

Salva tutti gli avvisi e tutto istruzioni per riferimento futuro. Se vendi questo in futuro ricordatevi di consegnare questo manuale al nuovo proprietario.

L'espressione "macchina" negli avvisi si riferisce a a questa macchina elettrica con la batteria collegata. L'interruttore di espressione in posizione "aperto" significa spegnere e mettere in posizione "Chiuso" significa accensione.

Ricorda che l'utente è responsabile del file incidenti e danni causati a se stesso, a terzi persone e cose. Il produttore non sarà presente nessun caso responsabile per danni causati da uso improprio o errato di questa macchina.

TRADUZIONE DELLE ISTRUZIONI ORIGINALI

Ref.:MTJCEPA130SBW22M0322V1

DATA DI PUBBLICAZIONE: 07/03/2022

DATA DI REVISIONE: 07/03/2022

2. NORME DI SICUREZZA E PRECAUZIONI

 Per evitare una manipolazione impropria di questo macchina leggere tutte le istruzioni in questo manuale prima di usarlo per la prima volta. Tutte le informazioni incluso in questo manuale è rilevante per il tuo la sicurezza personale e quella delle persone, degli animali e le cose che gli stanno intorno. Se hai qualsiasi domanda riguardante le informazioni incluse in questo manuale chiedi a un professionista o vai al dunque vendita dove hai acquistato questa macchina per risolverlo.

2.1. USUARIOS

Questa macchina è stata progettata per essere manipolata da utenti maggiorenni e che hanno letto e compreso queste istruzioni.

 **ATTENZIONE:** non consentire a persone di età inferiore a età utilizzando questa macchina.

 **ATTENZIONE:** non consentire persone che non lo fanno comprendere queste istruzioni utilizzare questa macchina.

Prima di utilizzare questa macchina, familiarizzare con assicurandoti di conoscere perfettamente dove sono tutti i controlli, i dispositivi di sicurezza e come dovrebbe essere utilizzato. Se sei un utente inesperto ti consigliamo avere una pratica minima nel lavoro semplice e, se possibile, in compagnia di una persona con esperienza.

 **ATTENZIONE:** Prestare questa macchina solo a persone che hanno familiarità con questo tipo di macchina e sapere come usarlo. Prestare sempre insieme a la macchina il manuale di istruzioni in modo

che il l'utente lo legga attentamente e lo comprenda. È macchina è pericoloso nelle mani degli utenti no allenato.

2.2. SICUREZZA PERSONALE

Stai all'erta, osserva quello che stai facendo e usa il buon senso comune quando si utilizza questa macchina.

Tenere la mano libera lontana dall'area di taglio. Mai toccare le lame, sono molto affilate e possono essere tagliate. Indossare sempre guanti protettivi durante la potatura.

Non utilizzare questa macchina quando si è stanchi o sotto l'effetto di droghe, alcol o farmaci. Un momento di distrazione durante il funzionamento di questa macchina può causare gravi lesioni personali.

Evitare l'avvio accidentale della macchina. Assicurarsi che l'interruttore sia in posizione "aperto" prima di collegare la batteria, sollevare o trasportare la macchina. Trasportare macchine elettriche con il dito sull'interruttore o inserire la batteria in macchine elettriche che hanno l'interruttore in posizione "chiuso" può mettere a rischio la vostra sicurezza e provocare incidenti.

Non esagerare. Tieni i piedi ben saldi a terra e mantieni l'equilibrio in ogni momento. Mantenere sempre un adeguato supporto del piede e utilizzare le forbici solo quando si è in piedi su una superficie fissa, sicura e piana. Superfici scivolose o instabili come le scale possono causare una perdita di equilibrio.

Indossare sempre indumenti di sicurezza. Indossare sempre occhiali protettivi, guanti di sicurezza e stivali antiscivolo.

Tenere tutte le parti del corpo lontane dalle lame quando la macchina è in funzione.

Quando si taglia un ramo che è in tensione, fare attenzione al rischio di ritorno elastico. Quando la tensione delle fibre del legno viene rilasciata, il ramo, sotto un effetto molla, può colpire l'operatore. Durante il trasporto o la conservazione delle forbici, bloccare le lame in posizione chiusa e scollegare la batteria.

Conservare gli utensili elettrici senza fili con la batteria scollegata e fuori dalla portata dei bambini.

2.3. SICUREZZA DELL'AREA DI LAVORO

Mantieni pulita l'area di lavoro e lavora con una buona illuminazione. Le aree disordinate e buie causano incidenti.

Non azionare la macchina in atmosfere esplosive e in presenza di liquidi, gas e polveri infiammabili. Le macchine elettriche creano scintille che possono incendiare polvere o fumi.

Tenere lontani bambini e astanti durante il funzionamento della macchina. Le distrazioni possono farti perdere il controllo. Assicurati che bambini, persone o animali non entrino nella tua area di lavoro.

2.4. SICUREZZA ELETTRICA

Utilizzare solo batterie Garland per questa macchina. Utilizzare solo il caricabatterie Garland per caricare le batterie Garland. L'utilizzo di una batteria o di un caricabatterie diverso può causare l'esplosione della batteria e il rischio di incendio.

Assicurarsi di collegare il caricabatterie a una fonte di alimentazione CC da 100 V-240 V 50-60 Hz.

La spina elettrica sul caricatore di questa macchina deve corrispondere alla base della presa.

Non modificare mai la spina in alcun modo. Perni non modificati e basi corrispondenti ridurranno il rischio di scosse elettriche.

Quando si utilizza il caricabatterie, evitare il contatto del corpo con superfici messe a terra come tubi, radiatori, fornelli elettrici e frigoriferi. Il rischio di scosse elettriche aumenta se il corpo è collegato a terra.

Non esporre la macchina, il caricatore o la batteria alla pioggia o all'umidità. La penetrazione di acqua aumenta il rischio di scosse elettriche.

Non abusare del cavo. Non utilizzare il cavo per trasportare, sollevare o scollegare il caricabatterie. Tenere il cavo lontano da calore, olio, bordi taglienti o parti in movimento. I cavi danneggiati o aggrovigliati aumentano il rischio di scosse elettriche.

Non utilizzare mai questo caricabatterie con un cavo o una spina danneggiati. Prima di collegare il caricabatterie, controllare che la spina e il cavo non siano danneggiati. In caso di danni, inviare la macchina a un servizio tecnico per la riparazione. Se il cavo è danneggiato o rotto, scollegarlo immediatamente. I cavi danneggiati o aggrovigliati aumentano il rischio di scosse elettriche.

La sostituzione della spina o del cavo di alimentazione deve essere sempre eseguita dal produttore o dal suo servizio di assistenza tecnica. Si consiglia di collegare questo caricabatterie a un dispositivo differenziale residuo la cui corrente di intervento sia inferiore o uguale a 30 mA.

⚠ Non utilizzare mai una docking station danneggiata, che non soddisfa le normative o i requisiti per questo caricabatterie.

Scollegare il caricabatterie dalla rete quando non è in uso per evitare danni in caso di sovraccarico di rete.

Caricare la batteria solo con il caricatore fornito con la macchina, in un luogo asciutto con una temperatura compresa tra 0 ° C e 40 ° C.

Non tentare di maneggiare o aprire la batteria e / o il caricabatterie.

Non cortocircuitare la batteria e fare attenzione quando la si maneggia in modo da non cortocircuitarla accidentalmente con oggetti conduttivi come anelli, braccialetti, chiavi, ecc. Quando la batteria è in cortocircuito, la temperatura aumenta e può esplodere o bruciare.

Non modificare la polarità di carica della batteria né invertire i collegamenti.

Non tentare di bruciare o incenerire la batteria anche se è danneggiata o completamente scarica. Non lasciare la batteria vicino a una fonte di calore. La batteria può esplodere a causa del calore o del fuoco provocando gravi danni personali e materiali.

Non mettere la batteria nel microonde, nel forno o sottoporla a pressione.

Non utilizzare la batteria in ambienti elettrostatici. Questa batteria è sigillata e il liquido non dovrebbe mai fuoriuscire. Se il sigillo è danneggiato e il liquido tocca la pelle, lavare rapidamente con abbondante acqua e sapone, neutralizzare il liquido con un acido debole come limone o aceto e recarsi urgentemente dal proprio centro medico. Se il liquido della batteria entra in contatto con gli occhi, sciacquarli con abbondante acqua per 10 minuti e richiedere immediatamente assistenza medica. Se la guarnizione è danneggiata, non inalare i vapori prodotti dalla batteria, poiché possono causare irritazione. In caso di

inalazione accidentale respirare aria fresca e cercare assistenza medica urgente.

Non utilizzare la batteria se è deformata.

Scollegare sempre la batteria dalla macchina prima di eseguire qualsiasi intervento di manutenzione sulla macchina. Maneggiare questa macchina solo quando è scollegata.

2.5. USO E CURA DI QUESTA MACCHINA

 Taglia solo rami di legno. Non utilizzare questa macchina per altri scopi. Ad esempio: non utilizzare le forbici per tagliare materie plastiche, mattoni, metalli. L'utilizzo delle forbici per operazioni diverse da quelle previste può causare situazioni pericolose.

Usa questa macchina, accessori, strumenti, ecc. secondo queste istruzioni e secondo le modalità previste tenendo conto delle condizioni di lavoro e del lavoro da svolgere. L'utilizzo di questa macchina per applicazioni diverse da quelle previste può causare una situazione pericolosa.

Il produttore non sarà in alcun modo responsabile per danni causati da un uso improprio o non corretto di questa macchina.

Non forzare questa macchina. Utilizzare questa macchina per l'applicazione corretta. Utilizzare la macchina corretta per il tipo di lavoro da svolgere ti consentirà di lavorare meglio e in modo più sicuro.

Non utilizzare questa macchina se non è possibile utilizzarla correttamente o non è possibile spegnerla perché se l'interruttore non commuta tra "chiuso" e "aperto". Qualsiasi macchina elettrica che non può essere controllata con l'interruttore è pericolosa e deve essere riparata.

Mantenere questa macchina. Verificare che le parti in movimento non siano disallineate o bloccate, che non vi siano parti rotte o altre condizioni che potrebbero influire sul funzionamento di questa macchina. Ogni volta che questa macchina è danneggiata, ripararla prima dell'uso.

Molti incidenti sono causati da macchine mal tenute.

Mantenere gli strumenti da taglio affilati e puliti. Gli strumenti da taglio mantenuti correttamente con bordi taglienti affilati hanno meno probabilità di incepparsi e sono più facili da controllare.

Mantenere le maniglie di questa macchina asciutte e pulite. Le impugnature unte o oleose sono scivolose e causano la perdita di controllo della macchina.

Scollegare la batteria dalla macchina prima di effettuare regolazioni, pulire o riporre la macchina.

Tali misure di sicurezza preventive riducono il rischio di avviare accidentalmente la macchina

2.6. SERVIZIO

Far controllare periodicamente la macchina da un servizio di riparazione qualificato utilizzando solo parti di ricambio identiche. Ciò garantirà il mantenimento della sicurezza di questa macchina elettrica.

3. ICONE DI AVVISO

Le icone sulle etichette di avvertenza che appaiono su questa macchina e / o nel manuale indicano le informazioni necessarie per l'uso sicuro di questa macchina.



Pericolo e attenzione.



Leggere il manuale di istruzioni e seguire le istruzioni e le avvertenze di sicurezza.



Indossare occhiali protettivi.



Indossare guanti protettivi.



Indossa stivali antiscivolo.



Tenere le mani lontane dall'area di taglio delle forbici quando sono accese.



Caricare la batteria solo al chiuso.



Macchina con isolamento in Classe II (Doppio isolamento) che non necessita di collegamento a terra.



Trasformatore con isolamento di sicurezza.



Trasformatore con spegnimento automatico se la temperatura della batteria supera i 60 °C.



Non utilizzare la macchina in condizioni meteorologiche avverse. Non esporre alla pioggia.



Non posizionare le forbici vicino a cavi o oggetti caricati elettricamente.



Conforme agli standard europei



Non smaltire questa apparecchiatura o alcuna delle sue parti gettandole nel contenitore dei rifiuti domestici.



Smaltire questi pacchetti presso un punto di raccolta rifiuti ufficiale.

4. DESCRIZIONE DELLA MACCHINA

4.1. CONDIZIONI D'USO

Questa macchina è progettata per tagliare rami e tronchi fino a \varnothing 30 mm. Si consiglia di lavorare a temperature comprese tra $-5\text{ }^{\circ}\text{C}$ e $55\text{ }^{\circ}\text{C}$, con un'umidità inferiore al 50%.

4.2. DESCRIZIONE DETTAGLIATA DEL PRODOTTO

1. Foglio
2. Contro foglio
3. Vite a testa cilindrica
4. Grilletto
5. Interruttore
6. Foro per il grasso
7. Caricabatterie
8. Pulsante di rilascio della batteria
9. Connettore di ricarica (T)
10. Poli della batteria (+) (-)

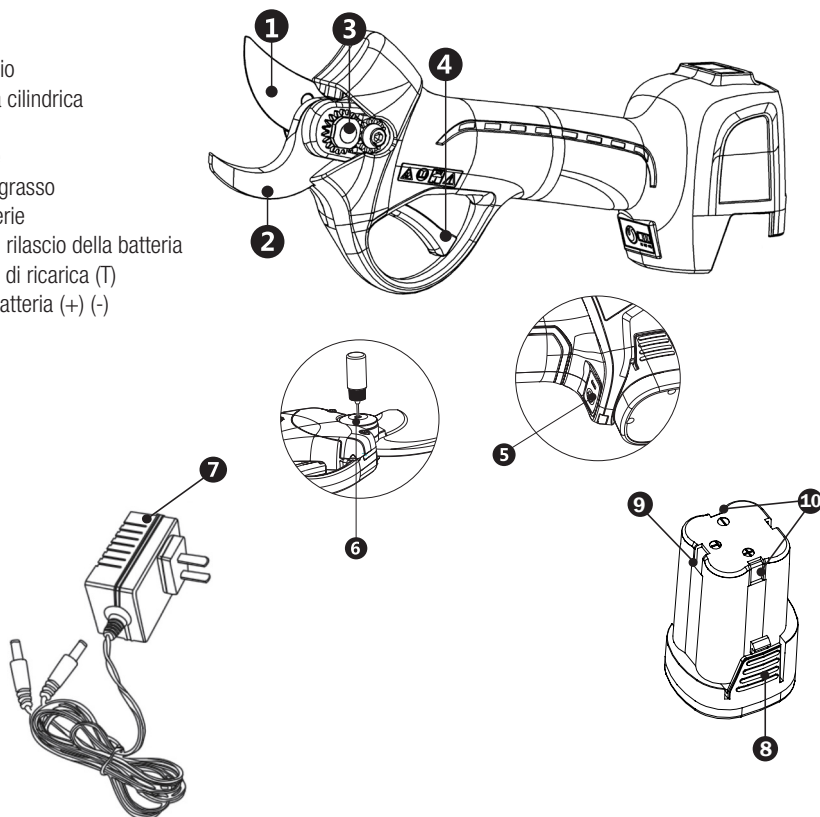

Le immagini e i disegni rappresentati in questo manuale sono indicativi e potrebbero non corrispondere al prodotto reale.

4.3. CARATTERISTICHE TECNICHE

Descrizione	Forbici a batteria
Marchio	Garland
Modello	CEPA 130 SBW-V22
Motore (V)	16,8
Potenza massima (W)	500
Classe di protezione	II
Grado di protezione IP	IPX0
Voltaggio della batteria (V)	16,8
Tipo di batteria	Litio
Tensione di uscita del caricatore (V)	16,8
Batteria (mAh)	2.600
Potenza della batteria (Wh)	44
Diametro massimo di taglio (mm)	30
Tempo di ricarica (2 batterie) (h)	2-3
Numero di tagli (1 batteria) ***	2.000-4.000
Peso (g)	900
Tensione di ingresso del caricatore (V)	110-240
Frequenza di ingresso del caricatore (Hz)	50-60
Corrente di uscita massima del caricatore (A)	1,5
Potenza massima (W)	33,6
Numero di uscite caricatore	2

*** dipende dallo spessore e dal tipo di legno

Le caratteristiche tecniche possono essere modificate senza preavviso.

5. ISTRUZIONI PER LA MESSA IN SERVIZIO

5.1. DISIMBALLAGGIO E LISTA DEI MATERIALI

Questa macchina include i seguenti articoli che troverai all'interno della confezione:

1. Forbice.

2. Batterie (x2)

3. Caricabatterie.

4. Utensili.

5. Manuale.

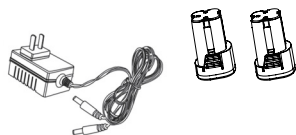
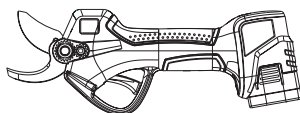

5.2. CARICA BATTERIE

La tensione e la corrente di alimentazione devono essere conformi alle indicazioni sulla targhetta del caricabatteria.

Prima di utilizzare la batteria per la prima volta, caricarla per almeno 1 ora.

Per caricare la batteria, collegare il caricabatterie alla rete elettrica, collegare il cavo al connettore a T della batteria e il LED si accenderà. Quando la batteria è completamente carica, il LED cambierà da rosso a verde. Quando la batteria è carica, rimuoverla dal caricatore. Se si lascia la batteria nel caricatore ed è carica, il caricatore si spegnerà automaticamente dopo 2 ore, il LED continuerà a illuminarsi di verde.

Il tempo di ricarica per una batteria completamente scarica è compreso tra 3 ore.

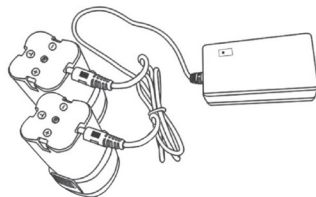

Se inserisci la batteria nel caricatore e i LED rosso e verde iniziano a lampeggiare, significa che la tua batteria è difettosa o che la batteria non corrisponde a questo caricatore.

Ricaricare la batteria quando si nota che la potenza della macchina diminuisce. Evitare di utilizzare la macchina fino a quando la batteria non è completamente scarica.

Gradi:

- La batteria richiederà 2 o 3 cicli completi di carica-scarica fino a raggiungere la massima capacità di accumulo di energia.
- Questa batteria non ha effetto memoria, quindi non è necessario scaricarla completamente prima di ricaricarla.
- Se si prevede di non utilizzare la batteria per un lungo periodo di tempo, caricarla completamente, riporla in un luogo adatto e ricaricarla ogni 30 giorni.
- Segui questi suggerimenti per assicurarti che la capacità di carica della batteria venga mantenuta il più a lungo possibile:

- Evitare di scaricare completamente la batteria. La durata della batteria sarà maggiore se ricarichi la batteria quando noti che la potenza della tua macchina diminuisce e non la lasci esaurire completamente.

- Ricaricare sempre la batteria dopo aver utilizzato la macchina. Non conservare una batteria scarica o parzialmente carica.
- Ricaricare sempre la batteria all'interno della casa e del garage per preservare la batteria e il caricabatterie dall'umidità e dalle intemperie.
- Ricaricare la batteria a temperature comprese tra 5° e 40° C.
- Tenere sempre la batteria lontana da acqua, aree umide, fonti di calore e prodotti chimici.

5.3. INSTALLARE LA BATTERIA

Installare la batteria facendola scorrere sui binari finché non è fissata saldamente alla macchina.

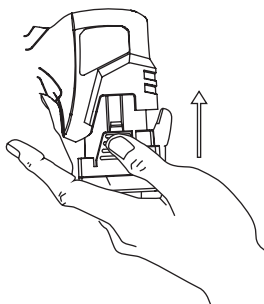

Per rimuovere la batteria, premere la linguetta ed estrarre la batteria.

6. UTILIZZO DELLA MACCHINA

⚠ Utilizzare questa macchina solo per gli usi previsti. L'utilizzo di queste forbici per qualsiasi altro uso è pericoloso e può causare danni all'utente e / o alla macchina.

⚠ Taglia solo rami di legno. Non utilizzare questa macchina per altri scopi. Ad esempio: non utilizzare questa macchina per tagliare materie plastiche, mattoni o metalli. L'utilizzo di questa macchina per operazioni diverse da quelle previste può causare situazioni pericolose.

Se scivoli, perdi l'equilibrio o cadi, rilascia immediatamente il grilletto.

Non fare affidamento esclusivamente sulle caratteristiche di sicurezza di questa macchina.

Non utilizzare questa macchina se si è affaticati, malati, se si è assunto droghe, narcotici o alcol.

Non esporre questa macchina alla pioggia o all'umidità. L'acqua che penetra nella macchina aumenta il rischio di scosse elettriche.

Non utilizzare questa macchina di notte, in caso di nebbia o con visibilità ridotta che rende difficile vedere l'area di lavoro.

La mancanza di riposo e l'affaticamento possono causare incidenti o danni.

Non lasciare mai la macchina incustodita.

Non permettere a nessuno di entrare nell'area di lavoro.

Questo perimetro di lavoro deve essere di 1,5 metri ed è un'area pericolosa.

Non usare mai le forbici quando ci si trova su una scala, un albero o qualsiasi altra posizione instabile. Non segare con una mano.

Se tagli un arto che è in tensione, fai attenzione al possibile rimbalzo dell'arto quando effettui il taglio.

Se inizi a tagliare un ramo e vedi che le forbici non riescono a tagliarlo perché è troppo duro e / o grande, rilascia il grilletto per aprire le forbici. Non forzare le forbici per cercare di tagliarlo.

6.1. AVVIAMENTO E ARRESTO

Accensione della macchina:

Premere il pulsante di accensione / spegnimento per un secondo e rilasciarlo. L'indicatore LED si accenderà in rosso e poi in verde e si sentirà un breve segnale acustico. Questa luce verde indicherà la percentuale di carica della batteria

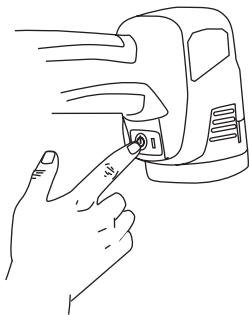

Premi il grilletto due volte di seguito. La lama della forbice si aprirà e sarai pronto per tagliare.

Arresto della macchina:

Premere il grilletto per 2 secondi. Dopo 1 secondo si sentiranno 2 brevi "beep" e un secondo dopo altri due brevi "beep". A quel punto, rilascia il grilletto e la lama rimarrà chiusa.

Premere il pulsante On / Off. L'indicatore LED si spegnerà.

Presione el botón On/Off. El indicador LED se apagará.

6.2. REGOLAZIONE DELLE DIMENSIONI DEL TAGLIO

Questa forbice ha due misure di taglio 20/30 mm. Per variare la dimensione del taglio, premere il grilletto e tenerlo premuto per un secondo fino a quando non si sentono 2 brevi "bip". Quindi rilascia il grilletto e avrai variato la dimensione del taglio.

6.3 SISTEMA DI SICUREZZA ANTITAGLIO

Questa forbice ha un sistema antitaglio, che funziona solo ed esclusivamente con l'utente che sta utilizzando le forbici e fintanto che non utilizza i guanti. Questo sistema entra in funzione quando tocca la lama o contro la lama di taglio (1/2) contemporaneamente al grilletto (4). Per attivare o disattivare il sistema antitaglio tenere premuto il grilletto. Dopo un secondo sentirete due brevi "beep", un secondo dopo altri due brevi "beep", poi sentirete un lungo "beep". Dopo questo lungo beep avrete attivato / disattivato questa funzione. Premere di nuovo il grilletto due volte di seguito per continuare a lavorare.

Questa macchina ha anche un sistema di sicurezza che se non viene utilizzata dopo 3 minuti va automaticamente a dormire avvisandoti con 2 "beep"

Quindi dopo 10 minuti di riposo, la macchina si spegnerà avvisandoti con 4 "beep"

7. MANUTENZIONE E ASSISTENZA

La rimozione dei dispositivi di sicurezza, la manutenzione impropria, la sostituzione della barra e / o della catena con ricambi non originali possono provocare gravi lesioni personali.

Eseguire sempre la manutenzione o l'assistenza con la batteria scollegata.

Al termine del lavoro con la macchina, eseguire le seguenti operazioni di manutenzione e cura per garantire il corretto funzionamento di questa macchina in futuro.

7.1. LUBRIFICAZIONE

La lubrificazione della zona delle lame è fondamentale per garantire la vita della lama e del motore della forbice. Lubrificare l'ingranaggio con grasso al litio liquido introducendo alcune gocce nel foro di lubrificazione, sempre prima di iniziare il lavoro e ogni 10 minuti di lavoro. Non applicare mai grasso alle lame.

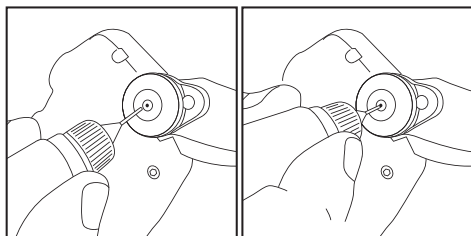

7.3. AFFILATURA DELLA LAMA

Affilare la lama ogni 100 tagli al massimo per garantire un taglio corretto. Un tagliente di scarsa qualità comporterà uno sforzo aggiuntivo sulle forbici e il taglio non sarà pulito, il che può portare a malattie nella zona di taglio della pianta.

La lama viene affilata con una pietra per affilare al corindone appoggiandola sul bordo della lama mobile ed effettuando movimenti verso l'esterno. È



affilato solo all'esterno della lama, mai all'interno. Ricorda che è meglio affilare un po' molte volte che molto una volta, quindi ti consigliamo di affilare costantemente la lama. Le forbici funzioneranno meglio, il taglio sarà di migliore qualità e avrai maggiori prestazioni di lavoro.

7.4 SOSTITUZIONE DELLA LAMA

Per cambiare la lama si consiglia di farlo presso il servizio tecnico più vicino.

8. RISOLUZIONE DEI PROBLEMI E IDENTIFICAZIONE

Le forbici emettono il seguente “beep” per identificare i problemi:

Numero di “Bip”	Problema	Soluzione
1	Batteria scarica	Carica batterie
2	Errore di comunicazione	Inviare al servizio tecnico
3	Mancanza di lubrificazione sulla lama	Lubrificare la lama
4	Perdita di fase motore	Inviare al servizio tecnico
5	Cortocircuito della linea di fase	Inviare al servizio tecnico

9. TRASPORTO

Prima di trasportare questa macchina, chiudere le lame, spegnere le forbici e scollegare la batteria dalla macchina.

10. STOCCAGGIO

Conservare questo strumento in un luogo non accessibile ai bambini e in un modo sicuro che non metta in pericolo alcuna persona, in un luogo sicuro, asciutto e pulito ea una temperatura compresa tra 5°C e 40°C.

Riponete la macchina con le lame chiuse, le forbici spente e la batteria scollegata dalla macchina.

Per evitare danni alle batterie, caricarle completamente. Se si prevede di non utilizzare la macchina per un lungo periodo di tempo, ricaricare le batterie ogni 30 giorni. Non conservare mai batterie scariche.

Conservare le batterie lontano da materiali metallici come graffette, monete, chiavi, chiodi, viti o altri piccoli materiali metallici che possono collegarsi accidentalmente tra i terminali e causare un cortocircuito. Un cortocircuito alla batteria può far esplodere o bruciare la batteria.

La batteria si scaricherà più lentamente a basse temperature.

11. INFORMAZIONI SU DISTRUZIONE DELL'ATTREZZATURA / RACCOLTA DIFFERENZIATA

La batteria di questa macchina contiene elementi pericolosi per la salute e l'ambiente e deve essere riciclata correttamente. Non gettare la batteria nella spazzatura, portala presso un punto di raccolta rifiuti ufficiale.

Smaltisci il tuo apparecchio in modo ecologico. Non dobbiamo gettare le macchine insieme ai rifiuti domestici.

I suoi componenti in plastica e metallo possono essere classificati in base alla loro natura e riciclati.



I materiali utilizzati per imballare questa macchina sono riciclabili. Si prega di non gettare l'imballaggio nei rifiuti domestici. Smaltire questi pacchetti presso un punto di raccolta rifiuti ufficiale.



13. CONDIZIONI DI GARANZIA

13.1. PERIODO DI GARANZIA

- Il periodo di garanzia secondo i termini descritto di seguito è di 3 anni dalla data acquisto

13.2. ESCLUSIONI

Garland garanzia non copre:

- L'usura e rottura.
- L'abuso, negligenza, incurante funzionamento o mancanza di manutenzione.
- Difetti causati da uso improprio, danni perché attraverso le manipolazioni del personale non autorizzato Garland o uso di ricambi non originali.

13.3. TERRITORIO

- La garanzia Garland assicura copertura del servizio in tutto il paese.

13.4. IN CASO DI INCIDENTE

- La garanzia deve essere debitamente compilato con tutti i dati richiesti e accompagnato dalla fattura o acquisto di biglietti del venditore.

AVVISO!

PER GARANTIRE UN FUNZIONAMENTO DI
MASSIMA SICUREZZA, SI PREGA DI LEGGERE IL
LIBRO DI
ISTRUZIONI PRIMA DELL'USO.

DICHIARAZIONE DI CONFORMITÀ (CE)

Il sottoscritto, Carlos Carballal, autorizzato da Productos McLand S.L., con sede in C/ La Fragua 22, 28933, Móstoles, España, , dichiara che le macchine Garland modelli CEPA 130 SBW-V22 con numero di serie del anno 2022 in poi (l'anno di fabbricazione si indica in modo chiaro sulla targhetta di identificazione della macchina, seguito dal numero di serie) e la cui funzione è "Macchina composta da un motore e due lame in acciaio con un tagliente che ruota attorno ad un asse che le blocca, per tagliare, una volta chiuso ciò, che è nel mezzo", soddisfano tutti i requisiti della Direttiva 2006/42/CE del Parlamento europeo e del Consiglio del 17 maggio 2006 relativa alle macchine e che modifica la direttiva 95/16/CE

Queste macchine soddisfano anche i requisiti delle seguenti direttive comunitarie:

- DIRETTIVA 2014/30/UE DEL PARLAMENTO EUROPEO E DEL CONSIGLIO del 26 febbraio 2014 concernente l'armonizzazione delle legislazioni degli Stati membri relative alla compatibilità elettromagnetica (rifusione)
- DIRETTIVA 2014/35/UE DEL PARLAMENTO EUROPEO E DEL CONSIGLIO del 26 febbraio 2014 concernente l'armonizzazione delle legislazioni degli Stati membri relative alla messa a disposizione sul mercato del materiale elettrico destinato a essere adoperato entro taluni limiti di tensione

Potenza massima (kW) = 0,5



Carlos Carballal
Responsabile del prodotto
07/03/2022

productos
mcLand
S.L.

C/ La Fragua, 22 P.I. Los Rosales
28932 MOSTOLES (Madrid) ESPAÑA

NOTES

- ES** TARJETA DE GARANTÍA
- EN** WARRANTY REGISTRATION CARD
- FR** CARTE DE GARANTIE
- PT** CERTIFICADO DE GARANTÍA



Nº. _____

TIPO DE MÁQUINA
TYPE OF MACHINE
TYPO DE Máquina
TYPE DE MACHINE

MODELO
MODEL
MODELO
MODÈLE

NOMBRE DEL CLIENTE
CUSTOMER NAME
NOME DO CLIENTE
NOM DU CLIENT

FECHA DE COMPRA
DATE OF PURCHASE
DATA DE COMPRA
DATE D'ACHAT

DIRECCIÓN
ADDRESS
ENDERECO
ADRESSÉ

PAIS
COUNTRY
PAIS
PAYS

DISTRIBUIDOR
DEALER
REVENDEDOR
DISTRIBUTEUR

PRECIO PAGADO
PRICE PAID
PREÇO
PRIX PAYÉ

¿Es este su primer aparato de este tipo
Is this your first toll of this type?
É ésta a sua la compra deste tipo de máquina?
Est-ce première unité de ce genre?



VEASE EL MANUAL DE SERVICIO PARA
DETALLES COMPLETOS SOBRE LA GARANTÍA

TIPO DE MÁQUINA
TYPE OF MACHINE
TYPO DE Máquina
TYPE DE MACHINE

SEE YOUR SERVICE MANUAL
FOR FULL WARRANTY DETAILS

MODELO
MODEL
MODELO
MODÈLE

PARA INFORMAÇÕES DETALHADAS SOBRE GARANTIAS
É FAVOR CONSULTAR O MANUAL QUE ACOMPANHA A
MÁQUINA

FECHA DE COMPRA
DATE OF PURCHASE
DATA DE COMPRA
DATE D'ACHAT

LIRE LA NOTICE POUR LES DÉTAILS
SUR LA GARANTIE

DISTRIBUIDOR
DEALER
REVENDEDOR
DISTRIBUTEUR



GARLAND