







# MANUALE ISTRUZIONE

(EN).....pag. 3	(EL) .....pag. 18	(FI).....pag. 33	(LV) .....pag. 47
(IT) .....pag. 5	(NL).....pag. 20	(CS).....pag. 35	(BG) .....pag. 49
(FR).....pag. 7	(HU).....pag. 22	(SK).....pag. 37	(PL) .....pag. 51
(ES).....pag. 9	(RO).....pag. 25	(SL).....pag. 39	(AR) .....pag. 54
(DE).....pag. 11	(SV).....pag. 27	(HR-SR).....pag. 41	
(RU).....pag. 13	(DA).....pag. 29	(LT).....pag. 43	
(PT).....pag. 16	(NO).....pag. 31	(ET).....pag. 45	

(EN) EXPLANATION OF DANGER, MANDATORY AND PROHIBITION SIGNS.	(DA) OVERSIGT OVER FARE, PLIGT OG FORBUDSSIGNALER.
(IT) LEGENDA SEGNALI DI PERICOLO, D'OBBLIGO E DIVIETO.	(NO) SIGNALERINGSTEKST FOR FARE, FORPLIKTELSE OG FORBUDT.
(FR) LÉGENDE SIGNAUX DE DANGER, D'OBLIGATION ET D'INTERDICTION.	(FI) VAROITUS, VELVOITUS, JA KIELTOMERKIT.
(ES) LEGENDA SEÑALES DE PELIGRO, DE OBLIGACIÓN Y PROHIBICIÓN.	(CS) VYSVĚTLIVKY K SIGNÁLŮM NEBEZPEČÍ, PŘÍKAZŮM A ZÁKAZŮM.
(DE) LEGENDE DER GEFAHREN-, GEBOTS- UND VERBOTSZEICHEN.	(SK) VYSVETLIVKY K SIGNÁLŤOM NEBEZPEČENSTVA, PŘÍKAZOM A ZÁKAZOM.
(RU) ЛЕГЕНДА СИМВОЛОВ БЕЗОПАСНОСТИ, ОБЯЗАННОСТИ И ЗАПРЕТА.	(SL) LEGENDA SIGNALOV ZA NEVARNOST, ZA PREDPISANO IN PREPOVEDANO.
(PT) LEGENDA DOS SINAIS DE PERIGO, OBRIGAÇÃO E PROIBIDO.	(HR-SR) LEGENDA OZNAKA OPASNOSTI, OBAVEZA I ZABRANA.
(EL) ΛΕΞΑΝΤΑ ΣΗΜΑΤΩΝ ΚΙΝΔΥΝΟΥ, ΥΠΟΧΡΕΩΣΗΣ ΚΑΙ ΑΠΑΓΟΡΕΥΣΗΣ.	(LT) PAVOJAUS, PRIVALOMŲJŲ IR DRAUDŽIAMŲJŲ ŽENKLŲ PAAIŠKINIMAS.
(NL) LEGENDE SIGNALLEN VAN GEVAAR, VERPLICHTING EN VERBOD.	(ET) OHUD, KOHUSTUSED JA KEELUD.
(HU) A VESZÉLY, KÖTELEZETTSÉG ÉS TILTÁS JELZÉSEINEK FELIRATAI.	(LV) BĪSTAMĪBU, PIENĀKUMU UN AIZLIEGUMA ZĪMJU PASKAIDROJUMI.
(RO) LEGENDĂ INDICATOARE DE AVERTIZARE A PERICOLELOR, DE OBLIGARE ȘI DE INTERZICERE.	(BG) ЛЕГЕНДА НА ЗНАЦИТЕ ЗА ОПАСНОСТ, ЗАДЪЛЖИТЕЛНИ И ЗА ЗАБРАНА.
(SV) BILDTEXT SYMBOLER FÖR FARA, PÅBUD OCH FÖRBUD.	(PL) OBJAŚNIENIA ZNAKÓW OSTRZEŻAWCZYCH, NAKAZU I ZAKAZU.
	(AR) مفاتيح رموز الخطر والإلزام والحظر.

	(EN) DANGER OF EXPLOSION - (IT) PERICOLO ESPLOSIONE - (FR) RISQUE D'EXPLOSION - (ES) PELIGRO EXPLOSIÓN - (DE) EXPLOSIONSGEFAHR - (RU) ОПАСНОСТЬ ВЗРЫВА - (PT) PERIGO DE EXPLOSAO - (EL) ΚΙΝΔΥΝΟΣ ΕΚΡΗΞΗΣ - (NL) GEVAAR ONTPLOFFING - (HU) ROBBANÁS VESZÉLY - (RO) PERICOL DE EXPLOZIE - (SV) FARA FÖR EXPLOSION - (DA) SPRÆNGFARE - (NO) FARE FOR EKSPLOSJON - (FI) RÄJÄHDYSVAARA - (CS) NEBEZPEČÍ VÝBUCHU - (SK) NEBEZPEČENSTVO VÝBUCHU - (SL) NEVARNOST EKSPLOZIJE - (HR-SR) OPASNOST OD EKSPLOZIJE - (LT) SPROGIMO PAVOJUS - (ET) PLAHVATUSOHT - (LV) SPRĀDZIENBĪSTAMĪBA - (BG) ОПАСНОСТ ОТ ЕКСПЛОЗИЯ - (PL) NIEBEZPIECZEŃSTWO WYBUCHU - (AR) خطر الانفجار
	(EN) GENERAL HAZARD - (IT) PERICOLO GENERICO - (FR) DANGER GÉNÉRIQUE - (ES) PELIGRO GENÉRICO - (DE) GEFAHR ALLGEMEINER ART - (RU) ОБЩАЯ ОПАСНОСТЬ - (PT) PERIGO GERAL - (EL) ΓΕΝΙΚΟΣ ΚΙΝΔΥΝΟΣ - (NL) ALGEMEEN GEVAAR - (HU) ÁLTALÁNOS VESZÉLY - (RO) PERICOL GENERAL - (SV) ALLMÄN FARA - (DA) ALMEN FARE - (NO) GENERISK FARE STRÅLNING - (FI) YLEINEN VAARA - (CS) VŠEOBECNĚ NEBEZPEČÍ - (SK) VŠEOBECNĚ NEBEZPEČENSTVO - (SL) SPLOŠNA NEVARNOST - (HR-SR) OPĆA OPASNOST - (LT) BENDRAS PAVOJUS - (ET) ÜLDINE OHT - (LV) VISPĀRĪGA BĪSTAMĪBA - (BG) ОБЩИ ОПАСНОСТИ - (PL) OGÓLNE NIEBEZPIECZEŃSTWO - (AR) خطر عام
	(EN) DANGER OF CORROSIVE SUBSTANCES - (IT) PERICOLO SOSTANZE CORROSIVE - (FR) SUBSTANCES CORROSIVES DANGEREUSES - (ES) PELIGRO SUSTANCIAS CORROSIVAS - (DE) ÄTZENDE GEFÄHRNENSTOFFE - (RU) ОПАСНОСТЬ КОРРОЗИВНЫХ ВЕЩЕСТВ - (PT) PERIGO SUBSTÂNCIAS CORROSIVAS - (EL) ΚΙΝΔΥΝΟΣ ΔΙΑΒΡΩΤΙΚΩΝ ΟΥΣΙΑΝ - (NL) GEVAAR CORROSIEVE STOFFEN - (HU) MARÓ HATÁSÚ ANYAGOK VESZÉLYE - (RO) PERICOL DE SUBSTANȚE COROSIVE - (SV) FARA FRÅTANDE ÄMNEN - (DA) FARE, ÆTSENDE STOFFER - (NO) FARE: KORROSIVE SUBSTANSEER - (FI) SYÖVYTTÄVIEN AINEIDEN VAARA - (CS) NEBEZPEČÍ PLYNOUCÍ Z KOROSIVNÍCH LÁTEK - (SK) NEBEZPEČENSTVO VYPLYVAJUČE Z KOROZIVNÝCH LÁTKO - (SL) NEVARNOST JEDKE SNOVI - (HR-SR) OPASNOST OD KOROZIVNIH TVARI - (LT) KOROZINIŲ MEDŽIAGŲ PAVOJUS - (ET) KORRUDEERUVATE MATERIAALIDE OHT - (LV) KOROZIJAS VIELU BĪSTAMĪBA - (BG) ОПАСНОСТ ОТ КОРОЗИВНИ ВЕЩЕСТВА - (PL) NIEBEZPIECZEŃSTWO WYDZIAŁANIA SUBSTANCJI KOROZYJNYCH - (AR) خطر المواد المسببة للتآكل
	(EN) DANGER OF ELECTRIC SHOCK - (IT) PERICOLO SHOCK ELETTRICO - (FR) RISQUE DE CHOC ÉLECTRIQUE - (ES) PELIGRO DESCARGA ELÉCTRICA - (DE) STROMSCHLAGGEFAHR - (RU) ОПАСНОСТЬ ПОРАЖЕНИЯ ЭЛЕКТРИЧЕСКИМ ТОКОМ - (PT) PERIGO DE CHOQUE ELÉTRICO - (EL) ΚΙΝΔΥΝΟΣ ΗΛΕΚΤΡΟΠΛΗΞΙΑΣ - (NL) GEVAAR ELEKTROSHOCK - (HU) ÁRAMTÉS VESZÉLYE - (RO) PERICOL DE ELECTROCUTARE - (SV) FARA FÖR ELEKTRISK STÖT - (DA) FARE FOR ELEKTRISK STØD - (NO) FARE FOR ELEKTRISK STØT - (FI) SÄHKÖISKUN VAARA - (CS) NEBEZPEČÍ ZÁSAHU ELEKTRICKÝM PROUDEM - (SK) NEBEZPEČENSTVO ZÁSAHU ELEKTRICKÝM PRŮDOM - (SL) NEVARNOST ELEKTRIČNEGA UDARA - (HR-SR) OPASNOST STRUJNOG UDARA - (LT) ELEKTROS SMŪGIO PAVOJUS - (ET) ELEKTRILÕÕGIOHT - (LV) ELEKTROŠOKA BĪSTAMĪBA - (BG) ОПАСНОСТ ОТ ТОКОВ УДАР - (PL) NIEBEZPIECZEŃSTWO SZOKU ELEKTRYCZNEGO - (AR) خطر الصدمة الكهربائية

	<p>(EN) EYE PROTECTIONS MUST BE WORN - (IT) OBBLIGO DI INDOSSARE OCCHIALI PROTETTIVI - (FR) PORT DES LUNETTES DE PROTECTION OBLIGATOIRE - (ES) OBLIGACIÓN DE USAR GAFAS DE PROTECCIÓN - (DE) DAS TRAGEN EINER SCHUTZBRILLE IST PFLICHT - (RU) ОБЯЗАННОСТЬ НОСИТЬ ЗАЩИТНЫЕ ОЧКИ - (PT) OBRIGAÇÃO DE VESTIR ÓCULOS DE PROTEÇÃO - (EL) ΥΠΟΧΡΕΩΣΗ ΝΑ ΦΟΡΑΤΕ ΠΡΟΣΤΕΤΥΤΙΚΑ ΓΥΑΛΙΑ - (NL) VERPLICHT DRAGEN VAN BESCHERMENDE BRIL - (HU) VÉDŐSZEMÜVEG VISELETE KÖTELEZŐ - (RO) ESTE OBLIGATORIE PURTAREA OCHELARILOR DE PROTECȚIE - (SV) OBLIGATORISKT ATT ANVÄNDA SKYDDSGLASÖGON - (DA) PLIGT TIL AT ANVENDE BESKYTTELSESBRILLER - (NO) DET ER OBLIGATORISK Å HA PÅ SEG VERNEBRILLER - (FI) SUOJALASIEN KÄYTTÖ PAKOLLISTA - (CS) POVINNOST POUŽÍVÁNÍ OCHRANNÝCH BRÝLÍ - (SK) POVINNOST POUŽÍVANIA OCHRANNÝCH OKULIAROV - (SL) OBEVZNA UPORABA ZAŠČITNIH OČAL - (HR-SR) OBAVEZNA UPOTREBA ZAŠTITNIH NAOČALA - (LT) PRIVALOMA DIRBTI SU APSAUGINIAIS AKINIAMS - (ET) KOHUSTUS KANDA KAITSEPRILLE - (LV) PIENĀKUMS VILKT AIZSARGBRILLES - (BG) ЗАДЪЛЖИТЕЛНО ДА СЕ НОСЯТ ПРЕДПАЗНИ ОЧИЛА - (PL) NAKAZ NOSZENIA OKULARÓW OCHRONNYCH - (AR) الالتزام بارتداء نظارات واقية</p>
	<p>(EN) WEARING PROTECTIVE CLOTHING IS COMPULSORY - (IT) OBBLIGO INDOSSARE INDUMENTI PROTETTIVI - (FR) PORT DES VÊTEMENTS DE PROTECTION OBLIGATOIRE - (ES) OBLIGACIÓN DE LLEVAR ROPA DE PROTECCIÓN - (DE) DAS TRAGEN VON SCHUTZKLEIDUNG IST PFLICHT - (RU) ОБЯЗАННОСТЬ НАДЕВАТЬ ЗАЩИТНУЮ ОДЕЖДУ - (PT) OBRIGATORIO O USO DE VESTUÁRIO DE PROTEÇÃO - (EL) ΥΠΟΧΡΕΩΣΗ ΝΑ ΦΟΡΑΤΕ ΠΡΟΣΤΕΤΥΤΙΚΑ ΕΝΔΥΜΑΤΑ - (NL) VERPLICHT BESCHERMENDE KLEDIJ TE DRAGEN - (HU) VÉDŐRUHA HASZNÁLATA KÖTELEZŐ - (RO) FOLOSIREA ÎMBRĂCĂMINTEI DE PROTECȚIE OBLIGATORIE - (SV) OBLIGATORISKT ATT BÅRA SKYDDSPLAGG - (DA) PLIGT TIL AT ANVENDE BESKYTTELSESTØJ - (NO) FORPLIKTELSE Å BRUKE VERNETØY - (FI) SUOJAVÄLINEIDUKSEN KÄYTTÖ PAKOLLISTA - (CS) POVINNÉ POUŽITÍ OCHRANNÝCH PROSTŘEDKŮ - (SK) POVINNÉ POUŽITIE OCHRANNÝCH PROSTRIEDKOV - (SL) OBEVZNO OBLECITE ZAŠČITNA OBLAČILA - (HR-SR) OBAVEZNO KORIŠTENJE ZAŠTITNE ODJEĆE - (LT) PRIVALOMA DĖVĖTI APSAUGINĘ APRANGĄ - (ET) KOHUSTUSLIK KANDA KAITSERIIE TUST - (LV) PIENĀKUMS ĢĒRBT AIZSARGTĒRPUS - (BG) ЗАДЪЛЖИТЕЛНО НОСЕНЕ НА ПРЕДПАЗНО ОБЛЕКЛО - (PL) NAKAZ NOSZENIA ODZIEŻY OCHRONNEJ - (AR) الالتزام بارتداء الملابس الواقية</p>
	<p>(EN) Symbol indicating separation of electrical and electronic appliances for refuse collection. The user is not allowed to dispose of these appliances as solid, mixed urban refuse, and must do it through authorised refuse collection centres. - (IT) Simbolo che indica la raccolta separata delle apparecchiature elettriche ed elettroniche. L'utente ha l'obbligo di non smaltire questa apparecchiatura come rifiuto municipale solido misto, ma di rivolgersi ai centri di raccolta autorizzati. - (FR) Symbole indiquant la collecte différenciée des appareils électriques et électroniques. L'utilisateur ne peut éliminer ces appareils avec les déchets ménagers solides mixtes, mais doit s'adresser à un centre de collecte autorisé. - (ES) Símbolo que indica la recogida por separado de los aparatos eléctricos y electrónicos. El usuario tiene la obligación de no eliminar este aparato como desecho urbano sólido mixto, sino de dirigirse a los centros de recogida autorizados. - (DE) Symbol für die getrennte Erfassung elektrischer und elektronischer Geräte. Der Benutzer hat pflichtgemäß dafür zu sorgen, daß dieses Gerät nicht mit dem gemischt erfaßten festen Siedlungsabfall entsorgt wird. Stattdessen muß er eine der autorisierten Entsorgungsstellen einschalten. - (RU) Символ, указывающий на раздельный сбор электрического и электронного оборудования. Пользователь не имеет права выбрасывать данное оборудование в качестве смешанного твердого бытового отхода, а обязан обращаться в специализированные центры сбора отходов. - (PT) Símbolo que indica a reunião separada das aparelhagens eléctricas e electrónicas. O utente tem a obrigação de não eliminar esta aparelhagem como lixo municipal sólido misto, mas deve procurar os centros de recolha autorizados. - (EL) Σύμβολο που δείχνει τη διαφοροποιημένη συλλογή των ηλεκτρικών και ηλεκτρονικών συσκευών. Ο χρήστης υποχρεούται να μην διοχετεύει αυτή τη συσκευή σαν μικτό στερεό αστικό απόβλητο, αλλά να απευθύνεται σε ειδικευμένα κέντρα συλλογής. - (NL) Symbol dat wijst op de gescheiden inzameling van elektrische en elektronische toestellen. De gebruiker is verplicht deze toestellen niet te lozen als gemengde vaste stadsafval, maar moet zich wenden tot de geautoriseerde ophaalcentra. - (HU) Jelölés, mely az elektromos és elektronikus felszerelések selektív hulladékgyűjtését jelzi. A felhasználó köteles ezt a felszerelést nem a városi törmelék hulladékkal együttesen gyűjteni, hanem erre engedéllyel rendelkező hulladékgyűjtő központhoz fordulni. - (RO) Simbol ce indică depozitarea separată a aparatelor electrice și electronice. Utilizatorul este obligat să nu depoziteze acest aparat împreună cu deșeurile solide mixte ci să-l predea într-un centru de depozitare a deșeurilor autorizat. - (SV) Symbol som indikerar separat sopsortering av elektriska och elektroniska apparater. Användaren får inte sortera denna anordning tillsammans med blandat fast hushållsavfall, utan måste vända sig till en auktoriserad insamlingsstation. - (DA) Symbol, der står for særlig indsamling af elektriske og elektroniske apparater. Brugeren har pligt til ikke at bortskaffe dette apparat som blandet, fast byaffald; der skal rettes henvendelse til et autoriseret indsamlingscenter. - (NO) Symbol som angir separat sortering av elektriske og elektroniske apparater. Brukeren må oppfylle forpliktelsen å ikke kaste bort dette apparatet sammen med vanlige hjemmeavfall, uten henvende seg til autoriserte oppsamlingsentraler. - (FI) Symboli, joka ilmoittaa sähkö- ja elektronikkalaitteiden erillisen keräyksen. Käyttäjän velvollisuus on kääntyä valtuutettujen keräyspisteiden puoleen eikä välittää laitetta kunnallisena sekajätteenä. - (CS) Symbol označující separovaný sběr elektrických a elektronických zařízení. Uživatel je povinen nezikvidovat toto zařízení jako pevný smíšený komunální odpad, ale obrátit se s ním na autorizovanou sběrný. - (SK) Symbol označujúci separovaný zber elektrických a elektronických zariadení. Užívateľ nesmie likvidovať toto zariadenie ako pevný zmiešaný komunálny odpad, ale je povinný doručiť ho do autorizovanej zberní. - (SL) Simbol, ki označuje ločeno zbiranje električnih in elektronskih aparatov. Uporabnik tega aparata ne sme zavreči kot navaden gospodinjiski trden odpadke, ampak se mora obrniti na pooblaščen center za zbiranje. - (HR-SR) Simbol koji označava posebno sakupljanje električnih i elektronskih aparata. Korisnik ne smije odložiti ovaj aparat kao običan kruti otpad, već se mora obratiti ovlaštenim centrima za sakupljanje. - (LT) Simbolis, nurodantis atskirti nebenaudojamų elektrinių ir elektroninių prietaisų surinkimą. Vartotojas negali išmesti šių prietaisų kaip mišrių kietųjų komunalinių atliekų, bet privalo kreiptis į specializuotus atliekų surinkimo centrus. - (ET) Sümbol, mis tähistab elektri- ja elektroonikaseadmete eraldi kogumist. Kasutaja kohustuseks on põrduada volitatud kogumiskeskuste poole ja mitte käsitleda seda aparati kui munitsipaalne segajääd. - (LV) Simbols, kas norāda uz to, ka utilizācija ir jāveic atsevišķi no citām elektriskajām un elektroniskajām ierīcēm. Lietotāja pienākums ir neizmest šo aparāturu municipālajā cieto atkritumu izgāztuvē, bet nogādāt to pilnvarotajā atkritumu savākšanas centrā. - (BG) Символ, който означава разделно събиране на електрическата и електронна апаратура. Ползвателят се задължава да не изхвърля тази апаратура като смесен твърд отпадък в контейнерите за смет, поставени от общината, а трябва да се обърне към специализираните за това центрове. - (PL) Symbol, który oznacza sortowanie odpadów aparatury elektrycznej i elektronicznej. Zabrania się likwidowania aparatury jako mieszanicy odpadów miejskich stałych, obowiązkiem użytkownika jest skierowanie się do autoryzowanych ośrodków gromadzących odpady - (AR) رمز يُشير إلى التجميع المنفصل للأجهزة الكهربائية والإلكترونية. يجب على المستخدم عدم التخلص من هذا الجهاز وكأنه نفايات البلدية الصلبة المختلطة، بل عليه التوجه إلى مراكز تجميع النفايات المُصرح بها</p>

## INSTRUCTION MANUAL

## GENERAL INFORMATION

A real, portable, battery-powered starter. Ideal for anyone needing a starter. Its applications include boats, cars, trucks, power generators, and yet more.

Fully compatible with any 12-volt or 24-volt starter system. The Starter uses SEALED MAINTENANCE-FREE BATTERIES (AGM) which means that the unit can be installed in any position, in any location, without the fear of any acid leaks.

**Keep this manual.**





The manual should be read, paying attention to all the warnings and safety precautions to be taken when using and maintaining the device, the list of components and all technical specifications.

Please keep this manual in a secure and dry place for future reference.

**PLEASE READ ALL THE INSTRUCTIONS BEFORE USING THE STARTER!**

## WARNINGS AND SAFETY PRECAUTIONS

**Warning: in order to reduce the risk of personal injury and damage to equipment, it is highly recommended to comply with all essential safety measures and precautions when using the starter.**

- 1-  Protect the eyes. Always wear protective goggles when using acid lead accumulators.
- 2-  Avoid contact with battery acid. If annul operator should be sprayed or come into contact with the acid, rinse the parts immediately under clean running water. Continue to rinse the area until the physician arrives.
- 3-  It is important to connect the cables with the poles in the right direction. Connect the red clamp (+) to the positive battery terminal, and the black clamp (-) to the negative terminal. Use the starter in well ventilated areas. Do not attempt to use the starter when there is gas or inflammable liquids in the vicinity.
- 4-  Make sure that the black and red clamps never come into contact or touch a common conductor as this could cause them to fuse together or with other metal objects.



**WARNING! In order to prevent damage caused by accidental contact, disconnect the mounting socket (12V / 24V) from the starter panel and place the clamps in the holder.**

- 5- FOR 12 or 24 VOLT SYSTEMS ONLY! This device is destined for use on embarkations and vehicles running on 12 or 24 Volt electrical systems only.
- 6- USE ONLY IN EMERGENCIES: do not use the starter instead of the vehicle battery. Use it during start-up operations only.
- 7- Do not work alone. If there is an accident, the assistant can be of assistance to the operator.
- 8-  Try to avoid electrical shocks. Be very cautious when applying the clamps to non-insulated conductors or bus bars. Avoid all body contact with surfaces of tubes, radiators, and metal power substations whilst testing the voltage.
- 9- Keep the work area clean at all times. Untidy cumbersome areas can lead to injuries.
- 10- Protect the starter appropriately from all possible

damage. It must only be used as indicated in this Instruction Manual.

- 11- Ensure compliance with the indications in the work area. Do not use in humid or wet facilities. Never leave it out in the rain. Always work in well lit areas.
- 12- Do not expose to direct sunlight, heat sources or humidity.
- 13-  **This appliance can be used by children aged from 8 years and above and persons with reduced physical, sensory or mental capabilities or lack of experience and knowledge if they have been given supervision or instruction concerning use of the appliance in a safe way and understand the hazards involved. Children shall not play with the appliance. Cleaning and user maintenance shall not be made by children without supervision.**
- 14- When the starter is not being operated, it must be stored in a dry area to prevent rust from forming. Always store the starter under lock and key and keep out of reach of children.



- 15- Always wear suitable clothing. Never wear baggy clothing or jewellery that can get caught up in moving parts. During all operations, the use of electrically insulated protection clothing and non-slip boots must be worn at all times. Persons with long hair must wear a hair net.
- 16- Only experts are allowed to do repair work on the machine as it involves significant risk levels for inexperienced workers.
- 17- Replacing parts and accessories: when performing maintenance operations, use identical spare parts only (see Spare Part list). Use of any other spare parts invalidates all warranties.
- 18- Make sure that the device is always positioned in a stable and well supported manner. Never climb over cables or electrical structures.
- 19- Careful attention must be paid when maintaining the starter. Check the condition of cables on a regular basis and if any damage is detected, have the same repaired by an authorised technician.
- 20- Check there are no damaged parts. Before using this starter, carefully check all seemingly damaged parts and assess whether or not they can operate correctly. Check that the cables are securely fastened to the starter. Remember that only qualified technicians are allowed to repair or replace damaged parts.

INSTALLATION  
ASSEMBLY (Fig. C)

Unpack the starter and assemble the separate parts included in the package.

## OPERATING PROCEDURES



**WARNING: Electric shocks may cause injury or death. Do not touch bare electrical conductors.**

The starter is designed for use on vehicles or boats. It does not need another vehicle or a 230V AC power supply socket. This starter can also be used as a portable, 12V DC, power supply for remote areas or in emergencies.

## Using the starter to start a vehicle



**WARNING: follow these instructions meticulously, and always in the order given below!**

- Check that the starter clamps are NOT powered up: the mounting socket (Fig. A-1) must be disconnected.
- Make sure that the vehicle or boat to be started is switched off - switch or ignition key in the OFF position.

- First connect the red clamp to the positive terminal on the vehicle battery.
- Then connect the black clamp to a non-movable metal part of the engine; do not connect the clamp to the negative terminal on the battery.



**WARNING: DANGER!**

Connect the mounting socket (Fig. A-1) to the starter's 12V or 24V power supply, checking the voltage required for the vehicle to be started, and only after being absolutely certain that the clamps have been connected to the battery polarities correctly.

- Connect the mounting socket following the instructions above.
- Turn the ignition switch or key of the vehicle or boat to ON. Wait about one minute. Turn the vehicle ignition switch or key to the start position for no more than 5÷6 seconds. If the vehicle or boat does not start, wait at least 3 minutes before trying again.



**Warning: Do not allow the black and red clamps to come into contact with each other or to touch a common conductor.**

- Whilst the engine is running, disconnect the mounting socket from the starter and the clamps from the vehicle in the exact order seen below:
  1. the mounting socket.
  2. the black (negative) clamp.
  3. the red (positive) clamp.
- Return the clamps to their housing on the starter. **It is highly recommended to recharge the starter as soon as possible!**

Using the starter as a 12V power supply unit by means of the cigar-lighter type socket (Fig. A-4).



**WARNING! 12V OUTPUT ONLY!**

In case of overload the re-settable safety switch will trip. To restore operation, remove the cause of overload and press the button shown in Fig.A-2.

- Take the cover off the cigar-lighter type socket (Fig. A-4).
- Insert the cigar-lighter plug of the device to be powered into the socket (Fig. A-4).

Recharging using a 230V AC power supply



**Important! To protect the battery and lengthen its working life, charge it for 12 hours before using it for the first time, then after every time it is used and, in any case, at least every 3 months.**

It is possible to recharge the unit using the 230V AC power adapter supplied. We recommend keeping the battery fully charged at all times. A low charge level could shorten the life of the battery. Bear in mind that the time needed to recharge the battery depends on the number of times it has been used. It is possible to check whether the battery level is low by pressing the red button (Fig. A-5).

The voltmeter (Fig. A-3) will indicate the battery charge level. The green area of the voltmeter indicates that the battery is charged.

**Recharging**

- 1- Connect the free starter plug at POSITION 12V, making sure that the starter clamps are positioned in the relative pocket and insulated from each other.
- 2- Insert the car cigarette lighter plug supplied with the battery charger into the starter outlet (Fig. A-4).
- 3- Insert the battery charger plug into a 230 V socket.
- 4- Allow the starter to recharge for as long as necessary (refer to the battery charger user manual).
- 5- When charging is finished remove the battery charger and disconnect the free starter plug from POSITION 12V.



**DISPOSING OF THE BATTERY**

When the starter battery is completely run down it should be taken to a re-cycling depot. In some countries this is mandatory. Contact the local special refuse authority for information on recycling.



**WARNING:** Do not burn the battery to dispose of it. This could cause an explosion. Before disposing of the battery, apply insulating tape to the bare terminals to prevent shorting. Do not expose the battery to intense heat or fire as this could cause an explosion.

**STARTER SPECIFICATIONS "4824"**

**Type of battery:**

- rechargeable factory-sealed 12V acid-lead batteries.

**Battery capacity:**

- 40Ah.

**Output current @ 24V:**

- 2200A peak current;
- 800A starter current.

**Output current @ 12V:**

- 4400A peak current;
- 1600A starter current.

**Copper cables:**

- PVC insulated 16mm<sup>2</sup>.

**Cable length:**

- 190cm.

**Output socket:**

- 12V DC / max. current 10A.

**General features:**

- re-settable safety switch for output overload;
- automatic charging level reset switch;
- "cigar-lighter" type socket, 12V DC.

**Weight:**

- 24kg.

**Standard accessories:**

- T-CHARGE 12 Power supply / Battery charger (Fig. B).

**STARTER SPECIFICATIONS "6824"**

**Type of battery:**

- rechargeable factory-sealed 12V acid-lead batteries.

**Battery capacity:**

- 40Ah - 80Ah.

**Output current @ 24V:**

- 3000A peak current;
- 1000A starter current.

**Output current @ 12V:**

- 6000A peak current;
- 2000A starter current.

**Copper cables:**

- PVC insulated 25mm<sup>2</sup>.

**Cable length:**

- 220cm.

**Output socket:**

- 12V DC / max. current 10A.

**General features:**

- re-settable safety switch for output overload;
- automatic charging level reset switch;
- "cigar-lighter" type socket, 12V DC.

**Weight:**

- 39kg.

**Standard accessories:**

- T-CHARGE 12 Power supply / Battery charger (Fig. B).

## MANUALE ISTRUZIONE

## GENERALITÀ

Un vero avviatore a batteria trasportabile. L'ideale per chiunque abbia bisogno di un avviatore. Le sue applicazioni includono imbarcazioni, automobili, camion, moto generatori e altro ancora.

Pienamente compatibile con qualsiasi sistema di avviamento a 12 volt o 24 volt.

L'avviatore utilizza BATTERIE ERMETICHE SENZA MANUTENZIONE (AGM) che consentono di collocare l'unità in qualsiasi posizione e in qualsiasi luogo senza pericolo di versare acido.

## Conservare questo manuale.

Il manuale è necessario per consultare le avvertenze e precauzioni relative alla sicurezza, per le procedure di funzionamento e di manutenzione, per l'elenco dei componenti e per le specifiche tecniche.





Conservare il manuale per eventuali future consultazioni in un luogo sicuro ed asciutto.





## PRIMA DI USARE L'AVVIATORE LEGGERE TUTTE LE ISTRUZIONI!

## AVVERTENZE E PRECAUZIONI SULLA SICUREZZA

**Attenzione: allo scopo di ridurre il rischio di lesioni personali e di danni all'attrezzatura, vi raccomandiamo di usare l'avviatore rispettando sempre le fondamentali misure precauzionali sulla sicurezza.**

- 1-  Proteggere gli occhi. Indossare sempre occhiali protettivi quando si lavora con accumulatori al piombo acido.
- 2-  Evitare il contatto con l'acido della batteria. Nel caso si venga spruzzati o si venga a contatto con l'acido, risciacquare immediatamente la parte interessata con acqua pulita. Continuare a risciacquare fino all'arrivo del medico.
- 3-  È importante collegare i cavi alle corrette polarità. Collegare la pinza rossa (+) al morsetto positivo della batteria, e la pinza nera (-) alla massa negativa.  
Usare l'avviatore in aree ben ventilate. Non tentare di effettuare avviamenti quando ci si trova in mezzo a gas o liquidi infiammabili.
- 4-  Impedire sempre alle pinze nera e rossa di venire in contatto o di toccare un conduttore comune in quanto questo può provocare la loro fusione o quella di altri oggetti in metallo.  
**ATTENZIONE! Al fine di evitare danni dovuti a contatti accidentali, scollegare la presa volante (12V / 24V) dal pannello dell'avviatore e riporre le pinze nella tasca.**
- 5- SOLO PER SISTEMI A 12 o 24 VOLT! Usare in modo appropriato solo su imbarcazioni e veicoli con sistemi elettrici a 12 o 24 volt.
- 6- USARE SOLO IN CASO DI EMERGENZA: non usare l'avviatore al posto della batteria del veicolo. Usare esclusivamente per effettuare l'avviamento.
- 7- Evitare di lavorare da soli. Nel caso di incidente l'assistente può prestare aiuto.
- 8-  Evitare le scosse elettriche. Usare estrema cautela nell'applicare le pinze a conduttori o barre di distribuzione non isolati. Evitare il contatto corporeo con superfici quali tubi, radiatori e

armadi metallici mentre si sta testando il voltaggio.

- 9- Tenere pulita l'area di lavoro. Le aree ingombre possono provocare lesioni.
- 10- Evitare di danneggiare l'avviatore. Utilizzare esclusivamente come specificato in questo manuale.
- 11- Rispettare le indicazioni relative all'area di lavoro. Non usare in luoghi umidi o bagnati. Non esporre alla pioggia. Lavorare in aree bene illuminate.
- 12- Non esporre alla luce del sole diretta, a fonti di calore dirette o all'umidità.
- 13-  **L'apparecchio può essere utilizzato da bambini di età non inferiore a 8 anni e da persone con ridotte capacità fisiche, sensoriali o mentali, o prive di esperienza o della necessaria conoscenza, purché sotto sorveglianza oppure dopo che le stesse abbiano ricevuto istruzioni relative all'uso sicuro dell'apparecchio e alla comprensione dei pericoli ad esso inerenti. I bambini non devono giocare con l'apparecchio. La pulizia e la manutenzione destinata ad essere effettuata dall'utilizzatore non deve essere effettuata da bambini senza sorveglianza.**
- 14- Quando l'avviatore non è in uso deve essere riposto in un luogo asciutto per evitare la formazione di ruggine. Custodire sempre l'avviatore sotto chiave e tenerlo lontano dalla portata dei bambini.
- 15-   Vestirsi in maniera appropriata. Non indossare abiti larghi o gioielli che possano impigliarsi in parti mobili.  
Durante i lavori si raccomanda l'uso di abiti protettivi isolati elettricamente nonché di calzature antiscivolo. Nel caso di capigliatura lunga indossare copricapi contenitivi.
- 16- Le riparazioni devono essere effettuate esclusivamente da esperti altrimenti potrebbero comportare pericoli considerevoli per l'utilizzatore.
- 17- Sostituzione di parti ed accessori. Nell'effettuare la manutenzione, usare solo parti di ricambio identiche (vedere elenco ricambi). L'uso di qualsiasi altro pezzo renderà nulla la garanzia.
- 18- Mantenere in ogni momento un'adeguata posizione di stabilità e punti stabili di appoggio.  
Non spostarsi sopra cavi o strutture elettriche.
- 19- Effettuare con cura la manutenzione dell'avviatore. Controllarne periodicamente i cavi e nel caso di danni fare effettuare la riparazione ad un tecnico autorizzato.
- 20- Verificare che non ci siano parti danneggiate. Prima di utilizzare questo avviatore, controllare attentamente tutte le parti che sembrano danneggiate per stabilire se siano in grado di funzionare correttamente. Controllare che i cavi siano ben fissati all'avviatore. Si raccomanda di far riparare o sostituire le parti danneggiate da un tecnico qualificato.

## INSTALLAZIONE

## ALLESTIMENTO (Fig. C)

Disimballare l'avviatore, eseguire il montaggio delle parti staccate, contenute nell'imballo.

## FUNZIONAMENTO

  **ATTENZIONE : La scossa elettrica può provocare lesioni o morte. Evitare di toccare conduttori di elettricità scoperti.**

L'avviatore è progettato per l'uso su veicoli o imbarcazioni. Non sarà necessario disporre di un altro veicolo o di una presa di alimentazione a 230V AC. E' altresì possibile utilizzare questo avviatore come fonte di energia portatile a 12V DC in aree remote o in casi di emergenza.

## Utilizzo dell'avviatore per avviare un veicolo



### ATTENZIONE: eseguire le istruzioni seguendo scrupolosamente l'ordine sotto riportato!

- Accertarsi che le pinze dell'avviatore NON siano in tensione: la presa volante di **Fig. A-1** deve essere scollegata.
- Accertarsi che l'interruttore o la chiave di accensione del veicolo o dell'imbarcazione da avviare sia in posizione OFF.
- Collegare prima la pinza rossa al terminale positivo posto sulla batteria del veicolo.
- Collegare quindi la pinza nera ad una parte metallica non-mobile del motore; non collegare la pinza al morsetto negativo della batteria.



### ATTENZIONE: PERICOLO!

**Collegare la presa volante (Fig. A-1) al 12V o 24V dell'avviatore rispettando la corretta tensione del veicolo da avviare e solo se assolutamente sicuri di aver collegato le pinze alle corrette polarità della batteria.**

- Collegare la presa volante come raccomandato in precedenza.
- Posizionare l'interruttore o la chiave di accensione del veicolo o dell'imbarcazione su ON. Aspettare per un minuto circa. Portare l'interruttore o la chiave alla posizione di avviamento per un tempo non superiore ai 5-6 secondi. Se l'auto o l'imbarcazione non si avvia, aspettare almeno 3 minuti prima di riprovare.



**Attenzione: Impedire sempre alle pinze nera e rossa di venire in contatto o di toccare un conduttore comune.**

- Mentre il motore è in funzione, scollegare la presa volante dall'avviatore e le pinze dal veicolo in questa sequenza:
    1. la presa volante.
    2. la pinza nera (negativo).
    3. la pinza rossa (positivo).
  - Riporre le pinze nella tasca dell'avviatore.
- Si raccomanda di ricaricare appena possibile l'avviatore.**

## Utilizzo dell'avviatore come dispositivo di alimentazione a 12V mediante presa tipo accendisigari (Fig. A-4).



### ATTENZIONE! OUTPUT SOLO 12V!

**In caso di sovraccarico interviene la protezione ripristinabile. Per ripristinare il funzionamento eliminare la causa di sovraccarico e premere il pulsante (Fig. A-2).**

- Sollevare il coperchio della presa tipo accendisigari (**Fig. A-4**).
- Inserire la spina accendisigari del dispositivo da alimentare nella presa (**Fig. A-4**).

## Ricarica con alimentazione A 230V AC



**Importante! Per salvaguardare l'integrità della batteria, caricare per 12 ore prima dell'uso, dopo ogni uso e comunque ogni 3 mesi.**

E' possibile ricaricare l'unità servendosi dell'alimentatore in dotazione a 230V AC. Si raccomanda di mantenere la batteria completamente carica in ogni momento. Un livello di carica basso può accorciare la vita della batteria. Ricordare che il tempo necessario per ricaricare la batteria dipende dal numero degli avviamenti effettuati. Per controllare se il livello di carica della batteria è basso, premere il tasto rosso (**Fig. A-5**).

Il voltmetro (**Fig. A-3**) mostrerà il livello di carica della batteria. L'area verde del voltmetro indica che la batteria è carica.

## Ricarica

- 1- Collegare la presa volante dell'avviatore in POSIZIONE 12V avendo cura di verificare che le pinze di avviamento

siano riposte nell'apposita tasca e isolate tra loro.

- 2- Applicare l'apposita spina accendisigari fornita con il caricabatterie e inserirla nella presa dell'avviatore (**Fig. A-4**).
- 3- Inserire la spina del caricabatterie ad una presa 230V.
- 4- Lasciare l'avviatore in ricarica per tutto il tempo necessario (fare riferimento al manuale d'uso del caricabatterie).
- 5- Al termine della carica rimuovere il caricabatterie e scollegare la presa volante dell'avviatore dalla POSIZIONE 12V.



## SMALTIMENTO DELLA BATTERIA

La batteria esausta dell'avviatore dovrebbe essere riciclata. In alcuni stati questo è obbligatorio. Contattare le autorità locali per i rifiuti solidi per ricevere informazioni relative al riciclaggio.



**AVVERTENZA:** Non smaltire la batteria bruciandola. Questo potrebbe causare un'esplosione. Prima di smaltire la batteria, coprire i terminali scoperti con nastro isolante adeguato allo scopo di evitare i corti circuiti. Non esporre la batteria a calore intenso o a fuoco poiché questo potrebbe causare un'esplosione.

## SPECIFICHE DELL'AVVIATORE "4824"

### Tipo di batteria:

- batterie 12V al piombo ermetiche, ricaricabili.

### Capacità delle batterie:

- 40Ah.

### Corrente d'uscita @ 24V:

- 2200A corrente di picco;
- 800A corrente di avviamento.

### Corrente d'uscita @ 12V:

- 4400A corrente di picco;
- 1600A corrente di avviamento.

### Cavi in rame:

- 16mm<sup>2</sup> isolati in PVC.

### Lunghezza cavo:

- 190cm.

### Presa d'uscita:

- 12V DC / corrente max 10A.

### Caratteristiche generali:

- protezione ripristinabile in uscita contro i sovraccarichi;
- interruzione automatica del livello di carica;
- presa tipo "accendisigari" 12V DC.

### Peso:

- 24kg.

### Accessori inclusi:

- Alimentatore / Caricabatterie T-CHARGE 12 (**Fig. B**).

## SPECIFICHE DELL'AVVIATORE "6824"

### Tipo di batteria:

- batterie 12V al piombo ermetiche, ricaricabili.

### Capacità delle batterie:

- 40Ah - 80Ah.

### Corrente d'uscita @ 24V:

- 3000A corrente di picco;
- 1000A corrente di avviamento.

### Corrente d'uscita @ 12V:

- 6000A corrente di picco;
- 2000A corrente di avviamento.

### Cavi in rame:

- 25mm<sup>2</sup> isolati in PVC.

### Lunghezza cavo:

- 220cm.

### Presa d'uscita:

- 12V DC / corrente max 10A.

### Caratteristiche generali:

- protezione ripristinabile in uscita contro i sovraccarichi;
- interruzione automatica del livello di carica;
- presa tipo "accendisigari" 12V DC.

### Peso:

- 39kg.

### Accessori inclusi:

- Alimentatore / Caricabatterie T-CHARGE 12 (Fig. B).

(FR)

## MANUEL D'INSTRUCTION

### GÉNÉRALITÉS

Un vrai démarreur à batterie transportable. L'idéal pour quiconque a besoin d'un démarreur. Ses applications incluent des bateaux, automobiles, camions, motos générateurs et autre.

Entièrement compatible avec n'importe quel système de démarrage à 12 volts ou à 24 volts.

Le démarreur utilise des BATTERIES HERMÉTIQUES SANS ENTRETIEN (AGM) qui permettent de placer l'unité dans n'importe quelle position et dans n'importe quel lieu sans danger de verser de l'acide.

### Conservé ce manuel.

Le manuel est nécessaire pour consulter les avertissements et précautions concernant la sécurité, pour les procédures de fonctionnement et d'entretien, pour la liste des composants et pour les spécifications techniques.

Conservé le manuel dans un lieu sûr et sec pour les éventuelles consultations futures.



### AVANT D'UTILISER LE DÉMARREUR, LIRE TOUTES LES INSTRUCTIONS!

### AVERTISSEMENTS ET PRÉCAUTIONS SUR LA SÉCURITÉ

**Attention: dans le but de réduire le risque de lésions personnelles et de dommages à l'équipement, nous vous recommandons d'utiliser le démarreur en respectant toujours les mesures fondamentales de précaution sur la sécurité.**

-  Protéger les yeux. Toujours porter des lunettes de protection quand on travaille avec des accumulateurs au plomb acide.
-  Éviter le contact avec l'acide de la batterie. En cas d'éclaboussures ou de contact avec l'acide, rincer immédiatement la partie concernée avec de l'eau propre. Continuer à rincer jusqu'à l'arrivée du médecin.
-  Il est important de brancher les câbles aux polarités correctes. Brancher la pince rouge (+) à la borne positive de la batterie, et la pince noire (-) à la masse négative. Utiliser le démarreur dans des milieux bien ventilés. Ne pas tenter d'effectuer de démarrages quand on se trouve au milieu de gaz ou de liquides inflammables.
-  Toujours empêcher aux pinces noire et rouge d'entrer en contact ou de toucher un conducteur commun car cela peut provoquer leur fusion ou celle d'autres objets en métal.  
**ATTENTION! Afin d'éviter des dommages dus à des contacts accidentels, débrancher la prise volante (12V / 24V) du panneau du démarreur et remettre les pinces dans la poche.**
- SEULEMENT POUR SYSTÈMES À 12 ou 24 VOLTS! Utiliser de façon appropriée seulement sur bateaux et véhicules avec systèmes électriques à 12 ou à 24 volts.

- UTILISER SEULEMENT EN CAS D'URGENCE: ne pas utiliser le démarreur à la place de la batterie du véhicule. Utiliser exclusivement pour effectuer le démarrage.
- Éviter de travailler seul. En cas d'accident, l'assistant peut aider.

-  Éviter les secousses électriques. Utiliser une précaution extrême en appliquant les pinces à conducteurs ou à barres de distribution non isolés. Éviter le contact corporel avec des surfaces comme les tubes, radiateurs et armoires métalliques lorsqu'on est en train de tester le voltage.

- Conservé l'aire de travail propre. Les aires encombrées peuvent provoquer des lésions.

- Éviter d'endommager le démarreur. Utiliser exclusivement en suivant les spécifications de ce manuel.

- Respecter les indications concernant l'aire de travail. Ne pas utiliser en lieux humides ou mouillés. Ne pas exposer à la pluie. Travailler dans des aires bien illuminées.

- Ne pas exposer à la lumière du soleil directe, à des sources de chaleur directes ou à l'humidité.

-  **L'appareil peut être utilisé par des enfants d'un âge non inférieur à 8 ans et par des personnes ayant des capacités physiques, sensorielles ou mentales réduites, ou sans expérience ou connaissance nécessaire, à condition que ce soit sous surveillance ou après que ces mêmes personnes aient reçu des instructions concernant l'utilisation sûre de l'appareil et concernant la compréhension des dangers inhérents à celui-ci. Les enfants ne doivent pas jouer avec l'appareil. Le nettoyage et l'entretien destinés à être effectués par l'utilisateur ne doivent pas être effectués par des enfants sans surveillance.**

- Quand le démarreur n'est pas en service, il doit être rangé dans un lieu sec pour éviter la formation de rouille. Toujours garder le démarreur sans clé et le tenir loin de la portée des enfants.

-   S'habiller de manière appropriée. Ne pas porter de vêtements larges ou de bijoux qui pourraient rester accrochés dans des parties mobiles. Durant les travaux, nous recommandons l'utilisation de vêtements de protection isolés électriquement, ainsi que de chaussures de sécurité antidérapantes. En cas de cheveux longs, porter un chapeau pour les couvrir.

- Les réparations doivent être effectuées exclusivement par des experts sinon elles pourraient comporter des dangers considérables pour l'utilisateur.

- Substitution de parties et d'accessoires. Lors des opérations d'entretien, utiliser seulement des pièces de rechange identiques (voir liste des pièces de rechange). L'utilisation de n'importe quelle autre pièce rendra la garantie nulle.

- Maintenir à tout moment une position de stabilité adéquate et des points d'appui stables. Ne pas se déplacer au-dessus de câbles ou de structures électriques.

- Effectuer avec soin l'entretien du démarreur. En contrôler régulièrement les câbles et, en cas de dommages, faire effectuer la réparation à un technicien autorisé.

- Vérifier qu'il n'y a pas de parties endommagées. Avant d'utiliser ce démarreur, contrôler attentivement toutes les parties qui semblent endommagées pour établir si elles sont en mesure de fonctionner correctement. Contrôler que les câbles sont bien fixés au démarreur. Nous recommandons de faire réparer ou de substituer les parties endommagées par un technicien qualifié.

### INSTALLATION AGENCEMENT (Fig. C)

Déballer le démarreur, exécuter le montage des pièces

détachées, contenues dans l'emballage.

## FONCTIONNEMENT



**ATTENTION: La secousse électrique peut provoquer des lésions ou la mort. Éviter de toucher des conducteurs d'électricité découverts.**

Le démarreur est projeté pour l'utilisation sur des véhicules ou sur des bateaux. Il ne sera pas nécessaire de disposer d'un autre véhicule ou d'une prise d'alimentation à 230V AC. Il est aussi possible d'utiliser ce démarreur comme source d'énergie portable à 12V DC dans des aires distantes ou en cas d'urgence

### Utilisation du démarreur pour démarrer un véhicule



**ATTENTION: exécuter les instructions en suivant scrupuleusement l'ordre reporté ci-dessous!**

- S'assurer que les pinces du démarreur NE sont PAS sous tension: la prise volante (Fig. A-1) doit être débranchée.
- S'assurer que l'interrupteur ou la clé d'allumage du véhicule ou du bateau à démarrer est en position OFF.
- Brancher d'abord la pince rouge au terminal positif placé sur la batterie du véhicule.
- Brancher ensuite la pince noire à une partie métallique non-mobile du moteur; ne pas brancher la pince à la borne négative de la batterie.



**ATTENTION: DANGER!**

**Brancher la prise volante (Fig. A-1) au 12V ou au 24V du démarreur en respectant la bonne tension du véhicule à démarrer et seulement si l'on est absolument sûr d'avoir branché les pinces aux bonnes polarités de la batterie.**

- Brancher la prise volante selon les recommandations précédentes.
- Positionner l'interrupteur ou la clé d'allumage du véhicule ou du bateau sur ON. Attendre pendant une minute environ. Mettre l'interrupteur ou la clé en position démarrage pendant au maximum 5-6 secondes. Si le véhicule ou le bateau ne démarre pas, attendre au moins 3 minutes avant de ressayer.



**Attention: Toujours empêcher les pinces noire et rouge d'entrer en contact ou de toucher un conducteur commun.**

- Alors que le moteur est en fonction, débrancher la prise volante du démarreur et les pinces du véhicule dans cet ordre:
    1. la prise volante.
    2. la pince noire (négative).
    3. la pince rouge (positive).
  - Remettre les pinces dans la poche du démarreur.
- Nous recommandons de recharger dès que possible le démarreur.**

### Utilisation du démarreur comme dispositif d'alimentation à 12V à l'aide d'une prise type allume-cigare (Fig. A-4).



**ATTENTION! SORTIE SEULEMENT 12V!**

**En cas de surcharge la protection pouvant être rétablie intervient. Pour rétablir le fonctionnement, éliminer la cause de surcharge et appuyer sur le bouton (Fig. A-2).**

- Soulever le couvercle de la prise type allume-cigare (Fig. A-4).
- Insérer la fiche allume-cigare du dispositif à alimenter dans la prise (Fig. A-4).

### Rechargement avec alimentation à 230V AC



**Important! Pour sauvegarder l'intégrité de la batterie, charger pendant 12 heures avant l'utilisation, après chaque utilisation et, quoi**

**qu'il en soit, tous les 3 mois.**

Il est possible de recharger l'unité en se servant de l'alimentateur à 230V AC fourni. Nous recommandons de maintenir les batteries complètement chargées à tout moment. Un niveau de charge bas peut raccourcir la vie de la batterie. Se rappeler que le temps nécessaire pour recharger la batterie dépend du nombre de démarrages effectués. Pour contrôler si le niveau de charge de la batterie est bas, appuyer sur la touche rouge (Fig. A-5). Le voltmètre (Fig. A-3) montre le niveau de charge de la batterie. L'aire verte du voltmètre indique que la batterie est chargée.

### Recharge

- 1- Brancher la prise volante du démarreur en POSITION 12V en prenant soin de vérifier que les pinces de démarrage sont remises dans la poche prévue à cet effet et isolées entre elles.
- 2- Appliquer la fiche allume-cigare fournie avec le chargeur de batteries et l'insérer dans la prise du démarreur (Fig. A-4).
- 3- Insérer la fiche du chargeur de batteries dans une prise 230V.
- 4- Laisser le démarreur en charge le temps nécessaire (se référer au manuel d'utilisation du chargeur de batteries).
- 5- Au terme de la charge, enlever le chargeur de batteries et débrancher la prise volante du démarreur de la POSITION 12V.



### ÉLIMINATION DE LA BATTERIE

La batterie épuisée du démarreur devrait être recyclée. Dans certains États, ceci est obligatoire. Contacter les autorités locales s'occupant des déchets solides pour recevoir des informations relatives au recyclage.



**AVERTISSEMENT:** Ne pas éliminer la batterie en la brûlant, ceci pourrait causer une explosion. Avant d'éliminer la batterie, isoler les terminaux découverts dans le but d'éviter les courts-circuits. Ne pas exposer la batterie à la chaleur intense ou au feu car ceci pourrait causer une explosion.

### SPÉCIFICATIONS DU DÉMARREUR "4824"

#### Type de batterie:

- batteries 12V au plomb hermétiques, rechargeables.

#### Capacité des batteries:

- 40Ah.

#### Courant de sortie @ 24V:

- 2200A courant de pointe;
- 800A courant de démarrage.

#### Courant de sortie @ 12V:

- 4400A courant de pointe;
- 1600A courant de démarrage.

#### Câbles en cuivre:

- 16 mm<sup>2</sup> isolés en PVC.

#### Longueur du câble:

- 190cm.

#### Prise de sortie:

- 12V DC / courant max 10A.

#### Caractéristiques générales:

- protection pouvant être rétablie en sortie contre les surcharges;
- interruption automatique du niveau de charge;
- prise type "allume-cigare" 12V DC.

#### Poids:

- 24kg.

#### Accessoires inclus:

- Alimentateur / Chargeur de batteries T-CHARGE 12 (Fig. B).



## SPECIFICATIONS DU DÉMARREUR "6824"

### Type de batterie:

- batteries 12V au plomb hermétiques, rechargeables.

### Capacité des batteries:

- 40Ah - 80Ah.

### Courant de sortie @ 24V:

- 3000A courant de pointe;
- 1000A courant de démarrage.

### Courant de sortie @ 12V:

- 6000A courant de pointe;
- 2000A courant de démarrage.

### Câbles en cuivre:

- 25 mm<sup>2</sup> isolés en PVC.

### Longueur du câble:

- 220cm.

### Prise de sortie:

- 12V DC / courant max 10A.

### Caractéristiques générales:

- protection pouvant être rétablie en sortie contre les surcharges;
- interruption automatique du niveau de charge;
- prise type "allume-cigare" 12V DC.

### Poids:

- 39kg.

### Accessoires inclus:

- Alimentateur / Chargeur de batteries T-CHARGE 12 (Fig. B).

(ES)

## MANUAL DE INSTRUCCIONES

### INFORMACIÓN GENERAL

Un verdadero arrancador de batería transportable. Lo ideal para todos lo que necesitan un arrancador. Sus aplicaciones incluyen embarcaciones, coches, camiones, motogeneradores y otros dispositivos.

Plenamente compatible con cualquier sistema de arranque de 12 voltios o 24 voltios.

El arrancador utiliza BATERÍAS HERMÉTICAS SIN MANTENIMIENTO (AGM), que permiten colocar la unidad en cualquier posición y en cualquier lugar sin peligro de derramamiento de ácido.

### Conservar este manual.



El manual es necesario para consultar las advertencias y las precauciones relativas a la seguridad, para los procedimientos de funcionamiento y de mantenimiento, para la lista de los componentes y para las especificaciones técnicas.







Conservar el manual para las posibles consultas futuras en un lugar seguro y seco.



### ANTES DE UTILIZAR EL ARRANCADOR, LEER TODAS LAS INSTRUCCIONES

**ADVERTENCIAS Y PRECAUCIONES SOBRE LA SEGURIDAD**  
**Atención: con el fin de reducir el riesgo de lesiones personales y de daños en el equipo, les recomendamos usar el arrancador siempre cumpliendo las medidas fundamentales de precaución para la seguridad.**

- 1-  Proteger los ojos. Siempre utilizar las gafas de protección cuando se trabaja con acumuladores de plomo ácido.
- 2-  Evitar el contacto con el ácido de la batería. En caso de ser golpeados por una salpicadura o de entrar en contacto con el ácido, enjuagar inmediatamente la parte interesante con agua limpia. Seguir enjuagando hasta la llegada del médico.

- 3-  Es importante conectar los cables con las polaridades correctas. Conectar la pinza roja (+) al borne positivo de la batería, y la pinza negra (-) a la masa negativa.  
Utilizar el arrancador en áreas bien ventiladas. No intentar ejecutar arranques en presencia de gases o de líquidos inflamables.
- 4-  Siempre impedir a las pinzas negra y roja entrar en contacto o tocar un conductor común, ya que éste puede causar su fusión o la de otros objetos metálicos.  
**¡ATENCIÓN! Con el fin de evitar los daños debidos a contactos accidentales, desconectar el conector volante (12V / 24V) del panel del arrancador y guardar las pinzas en el bolsillo.**
- 5- ¡SOLAMENTE PARA SISTEMAS DE 12 o 24 VOLTIOS!  
Utilizar de forma apropiada solamente en embarcaciones y vehículos con instalaciones eléctricas de 12 o 24 voltios.
- 6- UTILIZAR SOLAMENTE EN CASO DE EMERGENCIA: no utilizar el arrancador en lugar de la batería del vehículo. Utilizar exclusivamente para la ejecución del arranque.
- 7- Evitar trabajar solos. En caso de accidente, el asistente puede prestar ayuda.
- 8-  Evitar las electrocuciones. Prestar una extrema atención en la aplicación de las pinzas a conductores o barras de distribución no aislantes. Evitar el contacto corporal con superficies como tubos, radiadores y armarios metálicos, mientras se está probando el voltaje.
- 9- Mantener limpia el área de trabajo. Las áreas no libres pueden causar lesiones.
- 10- Evitar dañar el arrancador. Utilizar exclusivamente como se especifica en el presente manual.
- 11- Observar las indicaciones relativas al área de trabajo. No usar en lugares húmedos o mojaídos. No exponer a la lluvia. Trabajar en áreas bien iluminadas.
- 12- No exponer a la luz directa del sol, a fuentes de calor directas o a la humedad.
- 13-  **El aparato puede ser utilizado por niños de más de 8 años y por personas con capacidades físicas, sensoriales o mentales reducidas, sin experiencia o sin los conocimientos necesarios siempre que estén bajo vigilancia o que hayan recibido instrucciones sobre un uso seguro del aparato y comprendan los peligros inherentes al mismo.**  
**Los niños no deben jugar con el aparato.**  
**La limpieza y el mantenimiento destinados a ser realizados por el usuario no deben ser llevados a cabo por niños sin vigilancia.**
- 14- Cuando el arrancador no se esté utilizando, debe guardarse en un lugar seco, para evitar la formación de óxido. Siempre guardar el arrancador bajo llave y mantenerlo lejos del alcance de los niños.
- 15-   Vestirse adecuadamente. No ponerse ropa ancha o joyas que puedan engancharse en las partes móviles.  
Durante los trabajos se recomienda el uso de indumentaria de protección aislada eléctricamente, y además de calzado antiresbalones. En caso de cabello largo, ponerse los gorros de contención.
- 16- Las reparaciones deben ser realizadas exclusivamente por expertos; de lo contrario podrían comportar peligros considerables para el usuario.
- 17- Sustitución de partes y accesorios. Cuando se realiza el mantenimiento, utilizar solamente los repuestos idénticos (véase la lista de los repuestos). El uso de cualquier otra pieza volverá nula la garantía.
- 18- Mantener en todo momento una posición adecuada de estabilidad y puntos estables de apoyo.  
No desplazarse arriba de cables o estructuras eléctricas.

- 19- Ejecutar cuidadosamente el mantenimiento del arrancador. Controlar periódicamente sus cables y, en caso de daños, hacer realizar la reparación correspondiente a un técnico capacitado.
- 20- Comprobar que no hay partes dañadas. Antes de utilizar el presente arrancador, controlar atentamente todas las partes que parecen dañadas, para establecer si tienen la capacidad de funcionar correctamente. Controlar que los cables se hayan fijado bien en el arrancador. Se recomienda hacer reparar o sustituir las partes dañadas a un técnico capacitado.

## INSTALACIÓN

### PREPARACIÓN (Figura C)

Desembalar el arrancador y realizar el montaje de los componentes sueltos contenidos en el embalaje.

## FUNCIONAMIENTO



**ATENCIÓN:** La electrocución puede causar lesiones o la muerte. Evitar tocar conductores eléctricos descubiertos.

El arrancador se ha diseñado para el uso en vehículos o embarcaciones. No será necesario tener a disposición otro vehículo o una toma de corriente de alimentación de 230V AC.

Además es posible utilizar este arrancador como fuente de energía portátil de 12V DC, en áreas remotas o en casos de emergencia.

### Uso del arrancador para arrancar un vehículo



**ATENCIÓN:** ¡Ejecutar las instrucciones siguiendo escrupulosamente el orden indicado a continuación!

- Comprobar que las pinzas del arrancador NO estén alimentadas eléctricamente: el conector volante representado en la **Figura A-1** debe encontrarse desconectado.
- Comprobar que el interruptor o la llave de encendido del vehículo o de la embarcación que hay que arrancar se encuentre en la posición OFF.
- Primero conectar la pinza roja al borne positivo situado en la batería del vehículo.
- Luego conectar la pinza negra a una parte metálica no-móvil del motor; no conectar la pinza al borne negativo de la batería.



**ATENCIÓN:** ¡PELIGRO!

**Conectar el conector volante (Figura A-1) al 12V o 24V del arrancador, observando la tensión correcta del vehículo que debe arrancarse y sólo si se está absolutamente seguros de haber conectado las pinzas a las polaridades correctas de la batería.**

- Conectar el conector volante como se ha recomendado antes.
- Posicionar el interruptor o la llave de encendido del vehículo o de la embarcación en ON. Esperar aproximadamente un minuto. Llevar el interruptor o la llave a la posición de arranque durante un tiempo no superior a 5÷6 segundos. Si el coche o la embarcación no arranca, esperar por lo menos 3 minutos antes de volver a intentar.



**Atención:** Siempre impedir a las pinzas negra y roja entrar en contacto o tocar un conductor común.

- Durante el funcionamiento del motor, desconectar el conector volante del arrancador y las pinzas del vehículo, con esta secuencia:

1. el conector volante;

2. la pinza negra (negativo);

3. la pinza roja (positivo).

- Guardar las pinzas en el bolsillo del arrancador.

**Se recomienda recargar el arrancador lo más pronto posible.**

**Uso del arrancador como dispositivo de alimentación de 12V mediante conector tipo encendedor de cigarrillos (Figura A-4).**



**¡ATENCIÓN! ¡OUTPUT SÓLO 12V!**

**En caso de sobrecarga interviene la protección que puede restablecerse. Para restablecer el funcionamiento, eliminar la causa de sobrecarga y apretar el pulsador (Figura A-2).**

- Levantar la tapa de la toma de corriente tipo encendedor de cigarrillos (**Figura A-4**).
- Introducir el enchufe del encendedor de cigarrillos del dispositivo que debe alimentarse en el conector (**Figura A-4**).

### Recarga con alimentación A 230V AC



**¡Importante! Para salvaguardar la integridad de la batería, cargar durante 12 horas antes del uso, después de cualquier uso y, de cualquier forma, cada 3 meses.**

Es posible recargar la unidad utilizando el alimentador entregado de 230V AC. Se recomienda mantener la batería completamente cargada en cualquier momento. Un nivel de carga bajo puede acortar la vida de la batería. Recordar que el tiempo necesario para recargar la batería depende del número de los arranques realizados. Para controlar si el nivel de carga de la batería es bajo, apretar la tecla roja (**Figura A-5**).

El voltímetro (**Figura A-3**) mostrará el nivel de carga de la batería. El área verde del voltímetro indica que la batería está cargada.

### Recarga

- 1- Conectar el conector volante del arrancador en la POSICIÓN 12V, prestando atención a controlar que las pinzas de arranque se encuentren en el bolsillo correspondiente y aisladas entre ellas.
- 2- Aplicar el conector correspondiente de encendedor suministrado con el cargador de baterías e introducirlos en la toma del arrancador (**Figura A-4**).
- 3- Introducir el enchufe del cargador de baterías a una toma de corriente de 230V.
- 4- Dejar el arrancador en recarga durante todo el tiempo necesario (referirse al manual de uso del cargador de baterías).
- 5- A la terminación de la carga quitar el cargador de baterías y desconectar el conector volante del arrancador desde la POSICIÓN 12V.



### ELIMINACIÓN DE LA BATERÍA

La batería agotada del arrancador debería reciclarse. En algunos países ésta es una medida obligatoria. Ponerse en contacto con las autoridades locales en materia de residuos sólidos, para recibir informaciones relativas al reciclaje.



**ADVERTENCIA:** No eliminar la batería quemándola. Eso podría causar una explosión. Antes de eliminar la batería, cubrir los bornes descubiertos con cinta aislante adecuada para el fin de evitar los cortocircuitos. No exponer la batería a calor intenso o al fuego, ya que eso podría causar una explosión.

## ESPECIFICACIONES DEL ARRANCADOR "4824"

### Tipo de batería:

- baterías de 12V al plomo herméticas, recargables.

### Capacidad de las baterías:

- 40Ah.

### Corriente de salida @ 24V:

- 2200A corriente de pico;
- 800A corriente de arranque.

### Corriente de salida @ 12V:

- 4400A corriente de pico;
- 1600A corriente de arranque.

### Cables de cobre:

- 16 mm<sup>2</sup> aislados en PVC.

### Longitud del cable:

- 190cm.

### Conector de salida:

- 12V DC / corriente máxima 10A.

### Características generales:

- protección que puede restablecerse en salida contra las sobrecargas;
- interrupción automática del nivel de carga;
- conector tipo "encendedor de cigarrillos" 12V DC.

### Peso:

- 24kg.

### Accesorios incluidos:

- Alimentador / Cargador de baterías T-CHARGE 12 (Figura B).

## ESPECIFICACIONES DEL ARRANCADOR "6824"

### Tipo de batería:

- baterías de 12V al plomo herméticas, recargables.

### Capacidad de las baterías:

- 40Ah - 80Ah.

### Corriente de salida @ 24V:

- 3000A corriente de pico;
- 1000A corriente de arranque.

### Corriente de salida @ 12V:

- 6000A corriente de pico;
- 2000A corriente de arranque.

### Cables de cobre:

- 25 mm<sup>2</sup> aislados en PVC.

### Longitud del cable:

- 220cm.

### Conector de salida:

- 12V DC / corriente máxima 10A.

### Características generales:

- protección que puede restablecerse en salida contra las sobrecargas;
- interrupción automática del nivel de carga;
- conector tipo "encendedor de cigarrillos" 12V DC.

### Peso:

- 39kg.

### Accesorios incluidos:

- Alimentador / Cargador de baterías T-CHARGE 12 (Figura B).

(DE)

## BETRIEBSANLEITUNG

### ALLGEMEINES

Ein echter transportabler batteriebetriebener Starter. Das Ideale für alle, die für Anwendungen beispielsweise auf Booten, bei Autos, bei Lastkraftwagen oder bei Motorgeneratoren einen Starter benötigen.

Er ist voll kompatibel mit allen 12-Volt- oder 24-Volt-Anlasseranlagen.

Der Starter arbeitet mit WARTUNGSFREIEN VERSCHLOSSENEN BATTERIEN (AGM), die es ermöglichen, die Einheit in jeder Position und an jedem Ort aufzustellen, ohne dass die Gefahr von auslaufender Säure besteht.

### Dieses Handbuch aufbewahren.

Das Handbuch ist erforderlich, um die Sicherheitshinweise und -vorkehrungen sowie die Betriebs- und Wartungsprozeduren nachzuschlagen. Außerdem sind dort die Komponenten aufgelistet und die technischen Eigenschaften genannt.





Bewahren Sie das Handbuch für ein künftiges Nachschlagen an einem sicheren und trockenen Ort auf.



### VOR DEM GEBRAUCH DES STARTERS LESEN SIE BITTE DIE GESAMTE ANLEITUNG!

### HINWEISE UND VORKEHRUNGEN ZUR SICHERHEIT

**Achtung: Um die Gefahr von Verletzungen und Sachschäden zu senken, empfehlen wir Ihnen, bei der Verwendung des Starters stets die grundlegenden Vorkehrungsmaßnahmen zum Zwecke der Sicherheit zu beachten.**

-  Die Augen sind zu schützen. Setzen Sie stets eine Schutzbrille auf, wenn Sie mit Blei-Säure-Batterien arbeiten.
-  Vermeiden Sie den Kontakt mit der Batteriesäure. Falls Sie bespritzt werden oder mit der Säure in Kontakt kommen, ist der betroffene Bereich sofort mit sauberem Wasser abzuspülen. Spülen Sie bis zum Eintreffen des Arztes weiter.
-  Es ist wichtig, dass die Kabel richtig gepolt angeschlossen werden. Die rote Zange (+) an den Pluspol der Batterie legen, die schwarze Zange (-) an den Minuspol. Verwenden Sie den Starter in gut belüfteten Umgebungen. Unternehmen Sie keine Startversuche, wenn Sie sich inmitten von Gas oder entzündlichen Flüssigkeiten befinden.
-  Verhindern Sie stets, dass sich die schwarze und die rote Zange berühren oder dass diese einen gemeinsamen Leiter berühren, weil sie oder andere Metallobjekte dabei schmelzen können.  
**ACHTUNG! Um Schäden durch unbeabsichtigten Kontakt zu vermeiden, trennen Sie die lose Dose (12V / 24V) vom Panel des Starters und stecken Sie die Zangen in die Tasche.**
- NUR FÜR SYSTEME MIT 12 oder 24 VOLT! Sachgerecht nur auf Booten und an Fahrzeugen mit Elektroanlagen mit 12 oder 24 Volt benutzen.
- NUR IM NOTFALL VERWENDEN: Den Starter nicht anstelle der Fahrzeugbatterie benutzen. Ausschließlich für den Start benutzen.
- Vermeiden Sie es, alleine zu arbeiten. Bei einem Unfall kann der Assistent Hilfe leisten.

- 8-  Vermeiden Sie elektrische Stöße. Gehen Sie beim Anbringen der Zangen an nicht isolierte Leiter oder Verteilerschienen äußerst vorsichtig vor. Vermeiden Sie Körperkontakt mit Oberflächen von Rohren, Heizkörpern und Metallschränken, wenn die Voltspannung getestet wird.

- 9- Halten Sie den Arbeitsbereich sauber. Überfüllte Bereiche sind verletzungsgefährlich.

- 10- Vermeiden Sie es, den Starter zu beschädigen. Er darf ausschließlich so verwendet werden, wie in diesem Handbuch beschrieben.



- 11- Beachten Sie die Angaben zum Arbeitsbereich. Nicht an Orten verwenden, an denen Feuchtigkeit oder Nässe herrscht. Nicht dem Regen aussetzen. Arbeiten Sie in gut beleuchteten Bereichen.

- 12- Nicht der direkten Sonneneinstrahlung, direkten Wärmequellen oder Feuchtigkeit aussetzen.

- 13-  **Das Gerät darf von Kindern ab 8 Jahren und von Personen mit eingeschränkten körperlichen, sensorischen oder mentalen Fähigkeiten bzw. ohne Erfahrung oder der notwendigen Kenntnis verwendet werden, wenn vorausgesetzt ist, dass dies unter Aufsicht erfolgt oder nachdem sie entsprechende Anweisungen für den sicheren Gebrauch des Geräts erhalten und die Gefahren, die mit ihm einhergehen, verstanden haben.**

**Kindern ist das Spielen mit dem Gerät untersagt. Die Reinigung und die Wartung, die dem Anwender obliegen, dürfen von Kindern nur unter Aufsicht durchgeführt werden.**

- 14- Wenn der Starter nicht benutzt wird, muss er an einem trockenen Ort abgestellt werden, um der Rostbildung vorzubeugen. Schließen Sie den Starter stets weg und halten ihn aus der Reichweite von Kindern fern.

- 15-   Kleiden Sie sich arbeitsgerecht. Tragen Sie keine weite Kleidung oder Schmuckstücke, die sich in Bewegungsteilen verfangen können. Es wird empfohlen, während der Arbeiten elektrisch isolierte Schutzkleidung sowie rutschfestes Schuhwerk zu tragen. Langes Haar sollte mit einer Kopfbedeckung gebündelt werden.

- 16- Reparaturen dürfen ausschließlich von Fachleuten vorgenommen werden, weil andernfalls erhebliche Gefahren für den Benutzer entstehen können.

- 17- Austausch von Teilen und Zubehör. Bei Wartungen verwenden Sie nur identische Ersatzteile (siehe Ersatzteilliste). Die Verwendung anderer Teile führt zum Erlöschen der Gewährleistung.

- 18- Nehmen Sie jederzeit eine stabile Position ein und benutzen Sie solide Auflagepunkte. Überqueren Sie keine Kabel oder elektrische Einrichtungen.

- 19- Die Wartung des Starters ist sorgfältig vorzunehmen. Prüfen Sie in regelmäßigen Abständen die Kabel und lassen sie diese, falls Schäden festgestellt werden, von einem zugelassenen Fachmann reparieren.

- 20- Prüfen Sie das Gerät auf schadhafte Teile. Vor der Verwendung dieses Starters kontrollieren Sie bitte sorgfältig sämtliche Teile, die schadhaft erscheinen, um zu bestimmen, ob sie in der Lage sind, ihre Funktion korrekt auszuüben. Kontrollieren Sie, ob die Kabel fest mit dem Starter verbunden sind. Es wird empfohlen, die schadhafte Teile von einem Fachmann reparieren oder ersetzen zu lassen.

## INSTALLATION AUFBAU (Abb. C)

Den Starter auspacken und die im Lieferumfang enthaltenen losen Teile montieren.

## BETRIEB



**ACHTUNG: Stromschläge können Verletzungen hervorrufen oder zum Tode führen. Vermeiden Sie es, freiliegende elektrische Leiter zu berühren.**

Der Starter ist für den Einsatz an Fahrzeugen oder Booten ausgelegt. Ein anderes Fahrzeug oder eine Steckdose mit 230V AC ist nicht erforderlich.

Dieser Starter kann außerdem als transportable Energiequelle für eine Spannung von 12V DC in abgelegenen Gegenden oder im Notfall benutzt werden.

### Verwendung des Starters zum Anlassen eines Fahrzeugs:



**ACHTUNG: Folgen Sie der Anleitung in genau der nachstehenden Reihenfolge!**

- Vergewissern Sie sich, dass die Zangen des Starters KEINE Spannung führen: Die lose Dose (Abb. A-1) darf nicht angeschlossen sein.
- Vergewissern Sie sich, dass sich der Zündschalter oder der Zündschlüssel des anzulassenden Fahrzeugs oder Bootes in der Stellung OFF befindet.
- Schließen Sie zunächst die rote Zange an den Pluspol der Fahrzeugbatterie an.
- Dann die schwarze Zange an ein nicht bewegliches Metallteil des Motors anschließen; die Zange darf nicht mit dem Minuspol der Batterie verbunden werden.



**ACHTUNG: GEFAHR!**

**Die lose Dose (Abb. A-1) ist mit dem Anschluss 12V oder 24V des Starters zu verbinden. Zu beachten ist dabei die richtige Spannung des anzulassenden Fahrzeugs. Der Anlassvorgang darf nur dann durchgeführt werden, wenn vollkommene Sicherheit darüber besteht, dass die Zangen an die korrekten Batteriepole gelegt worden sind.**

- Die lose Dose anschließen, wie vorstehend empfohlen.
- Den Zündschalter oder Zündschlüssel des Fahrzeugs oder Bootes auf ON positionieren. Etwa eine Minute abwarten. Den Schalter oder Schlüssel für eine Dauer von nicht mehr als 5 bis 6 Sekunden in Startstellung führen. Wenn das Auto oder Boot nicht anspringt, warten Sie mindestens 3 Minuten ab, bevor Sie einen neuen Versuch unternehmen.



**Achtung: Verhindern Sie stets, dass sich die schwarze und die rote Zange berühren oder einen gemeinsamen Leiter berühren.**

- Wenn der Motor läuft, die lose Dose in der folgenden Reihenfolge vom Starter und die Zangen vom Fahrzeug trennen:

1. die lose Dose
2. die schwarze Zange (Minus)
3. die rote Zange (Plus)

- Die Zangen in die Taschen des Starters zurücklegen.

**Es wird empfohlen, den Starter bei nächster Gelegenheit aufzuladen!**

### Verwendung des Starters als 12-V-Versorgungsteil über die Steckdose eines Zigarettenanzünders (Abb. A-4).



**ACHTUNG! OUTPUT NUR 12V!**

**Bei Überlastung schreitet die rückstellbare Schutzvorrichtung ein. Zur Wiederherstellung der Betriebsbereitschaft ist die Überlastungsursache zu beseitigen und der Knopf (Abb. A-2) zu betätigen.**

- Heben Sie die Abdeckung von der Steckdose des Zigarettenanzünders ab (Abb. A-4).
- Fügen Sie den passenden Stecker der zu speisenden Einrichtung in die Dose ein (Abb. A-4).

**Aufladen mit einer Versorgungsspannung von 230V AC**  
**Wichtig! Um die Batterien zu schützen, sollte der Starter vor dem Gebrauch, nach jedem Gebrauch und spätestens nach 3 Monaten 12 Stunden lang aufgeladen werden.**



Das Gerät kann mit dem zum Lieferumfang gehörenden 230-Vac-Netzteil aufgeladen werden. Die Batterien sollten jederzeit voll aufgeladen sein. Ein niedriger Ladestand kann die Lebensdauer der Batterien verkürzen. Denken Sie daran, dass die zum Aufladen der Batterien benötigte Zeit von der Anzahl der durchgeführten Startvorgänge abhängt. Der Ladestand der Batterie kann durch Betätigung der roten Taste (Abb. A-5) geprüft werden.

Das Voltmeter (Abb. A-3) zeigt den Ladezustand der Batterie. Der grüne Bereich des Voltmeters besagt, dass die Batterie aufgeladen ist.

#### Aufladen

- 1- Die lose Dose des Starters an POSITION 12V anschließen. Prüfen Sie bitte, dass die Starterzangen in ihrer Tasche untergebracht und voneinander getrennt sind.
- 2- Den im Lieferumfang des Batterieadegeätes enthaltenen Stecker für Zigarettenanzünder anbringen und in die Buchse des Starters einfügen (Abb. A-4).
- 3- Den Stecker des Batterieadegeätes in eine 230V-Dose einfügen.
- 4- Den Starter für die notwendige Dauer aufladen lassen (siehe hierzu das Betriebsbandbuch des Batterieadegeätes).
- 5- Nach Abschluss des Ladevorgangs das Batterieadegeät entfernen und die lose Dose des Starters von POSITION 12V lösen.

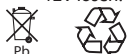

#### ENTSORGUNG DER ALTBATTERIE

Die Altbatterie des Starters muss der Wiederverwendung zugeführt werden. In einigen Staaten ist dies vorgeschrieben. Setzen Sie sich mit den örtlichen, für Festabfälle zuständigen Stellen in Verbindung, um Auskunft zum Recycling zu erhalten.



**HINWEIS:** Die Batterie darf nicht durch Verbrennen entsorgt werden, weil dabei Explosionsgefahr besteht. Vor der Entsorgung der Batterie sind freiliegende Anschlüsse zu isolieren, um Kurzschlüsse auszuschließen. Die Batterie darf nicht großer Hitze oder Feuer ausgesetzt werden, weil dabei Explosionsgefahr besteht.

#### TECHNISCHE EIGENSCHAFTEN DES STARTERS "4824"

##### Batterietyp:

- Verschlussene 12-V-Bleibatterien, aufladbar.

##### Kapazität der Batterien:

- 40Ah.

##### Ausgangsstrom @ 24V:

- 2200A Spitzenstrom;  
- 800A Startstrom.

##### Ausgangsstrom @ 12V:

- 4400A Spitzenstrom;  
- 1600A Startstrom.

##### Kupferkabel:

- 16 mm<sup>2</sup>, PVC-Isolierung.

##### Kabellänge:

- 190cm.

##### Ausgangsdose:

- 12V DC / max. Strom 10A.

##### Allgemeine Eigenschaften:

- Rückstellbarer Überlastungsschutz am Ausgang;
- Automatische Ladestandunterbrechung;
- Dose des Typs "Zigarettenanzünder" 12V DC.

##### Gewicht:

- 24 kg.

##### Grundzubehör:

- Spannungsquelle / Batterieadegeät T-CHARGE 12 (Abb. B).

#### TECHNISCHE EIGENSCHAFTEN DES STARTERS "6824"

##### Batterietyp:

- Verschlussene 12-V-Bleibatterien, aufladbar.

##### Kapazität der Batterien:

- 40Ah - 80Ah.

##### Ausgangsstrom @ 24V:

- 3000A Spitzenstrom;  
- 1000A Startstrom.

##### Ausgangsstrom @ 12V:

- 6000A Spitzenstrom;  
- 2000A Startstrom.

##### Kupferkabel:

- 25 mm<sup>2</sup>, PVC-Isolierung.

##### Kabellänge:

- 220cm.

##### Ausgangsdose:

- 12V DC / max. Strom 10A.

##### Allgemeine Eigenschaften:

- Rückstellbarer Überlastungsschutz am Ausgang;
- Automatische Ladestandunterbrechung;
- Dose des Typs "Zigarettenanzünder" 12V DC.

##### Gewicht:

- 39kg.

##### Grundzubehör:

- Spannungsquelle / Batterieadegeät T-CHARGE 12 (Abb. B).

(RU)

#### РУКОВОДСТВО ПО ЭКСПЛУАТАЦИИ

#### ОБЩАЯ ИНФОРМАЦИЯ

Это настоящее переносное пусковое устройство, работающее от аккумулятора. Идеально подходит для всех тех, кому нужно пусковое устройство. Он применяется на лодках, автомобилях, грузовых автомобилях, мотогенераторах и многом другом. Полностью совместим с любой пусковой системой, работающей на 12 вольтх или 24 вольтх.

Пусковое устройство использует ГЕРМЕТИЧНЫЕ АККУМУЛЯТОРЫ (AGM), НЕ ТРЕБУЮЩИЕ ТЕХОБСЛУЖИВАНИЯ; это позволяет помещать их в любом положении и в любом месте, без опасности разлития кислоты.

#### Сохраните настоящее руководство.

Руководство необходимо для консультации с предупреждениями и предосторожностями, связанными с безопасностью, для ознакомления с процедурами работы и техобслуживания, в нем приведен перечень компонентов и технические спецификации. Храните настоящее руководство для будущих консультаций в сухом и надежном месте.





**ПЕРЕД ИСПОЛЬЗОВАНИЕМ ПУСКОВОГО УСТРОЙСТВА ВНИМАТЕЛЬНО ПРОЧИТАТЬ ВСЕ ИНСТРУКЦИИ!**

#### ПРЕДУПРЕЖДЕНИЯ И МЕРЫ БЕЗОПАСНОСТИ

**Внимание:** для снижения риска причинения личных травм или повреждений оборудования, рекомендуем использовать пусковое устройство, всегда принимая основные меры предосторожности.

- 1-  Защитить глаза. Необходимо всегда пользоваться защитными очками при работе со свинцовыми-кислотными аккумуляторами.
- 2-  Избегать контакта с кислотой аккумулятора. В случае попадания брызг или контакта с кислотой, необходимо немедленно промыть поврежденную часть чистой водой. Продолжить промывать поврежденную часть до прибытия врача.
- 3-  Важно соединить кабели с учетом правильной полярности. Соединить красный зажим (+) с положительным зажимом аккумулятора, а черный зажим (-) с отрицательной массой. Использовать пусковое устройство в хорошо проветриваемом помещении. Не пытаться производить запуск в среде, насыщенного возгораемым газом, или при наличии возгораемых жидкостей.
- 4-  Не давать красному и черному зажимам вступать в контакт или дотрагиваться до общего проводника, так как это может привести к их расплавлению или расплавлению других металлических предметов.  
**ВНИМАНИЕ! Для того, чтобы избежать повреждений вследствие случайных контактов, отсоединить временный разъем (12В / 24В) от панели пускового устройства и поместить зажимы в карман.**
- 5- ТОЛЬКО ДЛЯ СИСТЕМ 12 ВОЛЬТ или 24 ВОЛЬТ! Использовать в соответствии с правилами только на лодках и транспортных средствах с электрическими системами 12 вольт или 24 вольт.
- 6- ИСПОЛЬЗОВАТЬ ТОЛЬКО В АВАРИЙНОЙ СИТУАЦИИ: не использовать пусковое устройство вместо аккумулятора транспортного средства. Использовать только для проведения запуска.
- 7- Избегать работать в одиночестве. При несчастном случае ассистент может оказать помощь.
- 8-  Избегать электрических разрядов. Соблюдать особую осторожность при присоединении зажимов к проводникам или не изолированным распределительным шинам. Избегать контакта между телом и поверхностями труб, радиаторов и металлических шкафов во время проверок напряжения.
- 9- Поддерживать в чистоте рабочую площадку. Захламленные рабочие зоны могут привести к несчастным случаям.
- 10- Избегать повреждения пускового устройства. Использовать только то, что указано в настоящем руководстве.
- 11- Соблюдать указания, касающиеся рабочей зоны. Не использовать во влажных или мокрых помещениях. Не подвергать действию дождя. Использовать пусковое устройство в хорошо освещенном помещении.
- 12- Не подвергать действию прямых солнечных лучей, источников тепла или влаги.
- 13-  **Аппарат разрешается использовать детям в возрасте от 8 лет и лицам с ограниченными физическими, сенсорными или умственными способностями, или без опыта или необходимых знаний при условии, что они находятся под присмотром либо прошли инструктаж относительно безопасного использования аппарата и понимают связанные с ним риски.**  
**Детям запрещается играть с аппаратом. Детям без присмотра запрещается осуществлять чистку и предусмотренное техобслуживание.**
- 14- Когда пусковое устройство не используется, его



следует убрать в сухое помещение, чтобы оно не заржавело. Всегда хранить пусковое устройство в закрытом на ключ помещении и в недоступном для детей месте.

- 15-   Носить подходящую для работы одежду. Не носить широкую одежду или украшения, которые могут попасть в части в движении. Во время выполнения работ рекомендуется использовать защитную одежду с электрической изоляцией, а также носить не скользящую обувь. Если у вас длинные волосы, нужно покрывать голову.
- 16- Ремонт следует проводить только с привлечением специалистов, в противном случае это связано с серьезным риском для пользователя.
- 17- Замена частей и принадлежностей. При проведении техобслуживания необходимо использовать идентичные запчасти (см. перечень запчастей). Использование других частей приводит к аннулированию гарантии.
- 18- В любой момент сохранять правильное установленное положение и иметь прочные опорные точки.  
Не ходить по кабелям или электрическим конструкциям.
- 19- Тщательно выполнять техобслуживание пускового устройства. Периодически проверять кабели, и в случае ущерба проводить ремонт с привлечением уполномоченного техника.
- 20- Проверить отсутствие поврежденных частей. Перед использованием пускового устройства внимательно проверить все его части, которые вам кажутся поврежденными, для определения способности к правильной работе. Проверить, чтобы кабели хорошо прикреплены к пусковому устройству. Рекомендуется починить или заменить поврежденные части, с привлечением квалифицированного техника.

## МОНТАЖ ОСНАСТКА (Рис. С)

Снять упаковку с пускового устройства, выполнить монтаж отсоединенных частей, находящихся в упаковке.

## РАБОТА

  **ВНИМАНИЕ: Электрический разряд может привести к ранениям и смерти. Избегать дотрагиваться до оголенных электрических проводов.**

Пусковое устройство спроектировано для использования на транспортных средствах или лодках. Не требуется другое транспортное средство или розетка питания 230В переменного тока (AC).

Также можно использовать пусковое устройство в качестве переносного источника питания 12В постоянного тока (DC) в удаленных зонах или в аварийной ситуации.

## Использование пускового устройства для запуска транспортного средства:

-  **ВНИМАНИЕ: выполнить инструкции, строго соблюдая указанный ниже порядок работы!**
- Убедиться, что зажимы пускового устройства НЕ находятся под напряжением: временный разъем **Рис. А-1** должен быть отсоединен.
  - Убедиться, что выключатель или ключ зажигания транспортного средства или лодки, которые нужно запустить, находятся в положении OFF (ВЫКЛ.).
  - Соединить сначала красный зажим с положительным выводом аккумулятора транспортного средства.

- Затем соединить черный зажим с металлической неподвижной частью двигателя; не соединять зажим с отрицательным выводом аккумулятора.



### **ВНИМАНИЕ: ОПАСНОСТЬ!**

Соединить временный разъем (Рис. А-1) на 12В или 24В пускового устройства, соблюдая правильное напряжение запускаемого транспортного средства и если вы совершенно уверены, что зажимы соединены с правильными полюсами аккумулятора.

- Соединить временный разъем в соответствии с данными выше рекомендациями.
- Поместить выключатель или ключ включения транспортного средства или лодки на ON (ВКЛ.). Подождать примерно минуту. Установить выключатель или ключ зажигания в положение пуска на время не более 5-6 секунд. Если лодка или транспортное средство не запускаются, подождать минимум 3 минуты перед новой попыткой.



**Внимание: Никогда не давать красному и черному зажимам вступать в контакт или дотрагиваться до общего проводника.**

- Когда двигатель работает, отсоединить временный разъем от пускового устройства и зажимы от транспортного средства, в указанной последовательности:
  1. временный разъем.
  2. черный зажим (отрицательный).
  3. красный зажим (положительный).
- Положить зажимы в карман пускового устройства. **Рекомендуем как можно быстрее вновь зарядить пусковое устройство.**

Использование пускового устройства в качестве устройства питания 12В при помощи розетки прикуривателя (Рис. А-4).



### **ВНИМАНИЕ! ВЫВОД ТОЛЬКО 12В!**

В случае перегрузки срабатывает восстанавливаемая защита. Для восстановления работы следует устранить причину перегрузки и нажать на кнопку (Рис. А-2).

- Поднять крышку розетки типа прикуривателя (Рис. А-4).
- Вставить штекер прикуривателя устройства, которое должно получать питание, в розетку (Рис. А-4).

### **Подзарядка от питания А 230В переменного тока (АС)**

**Важно!** Для защиты аккумулятора необходимо вести подзарядку в течение 12 часов перед использованием, после каждого использования и, в любом случае, раз в 3 месяца.

Можно зарядить блок, используя устройство питания в комплекте 230В переменного тока (АС). Рекомендуется поддерживать аккумулятор всегда полностью заряженным. Низкий уровень заряда укорачивает срок службы аккумулятора. Помните, что время, необходимое для подзарядки аккумулятора, зависит от числа сделанных запусков. Для проверки низкого уровня зарядки аккумулятора нажать на красную кнопку (Рис. А-5).

Вольтметр (Рис. А-3) показывает уровень заряда аккумулятора. Зеленая зона вольтметра указывает на то, что аккумулятор заряжен.

### **Зарядка**

- 1- Подсоедините свободный разъем пускового устройства в ПОЛОЖЕНИЕ 12В, убедившись в том, что пусковые зажимы помещены в специальные отделения и изолированы друг от друга.

- 2- Установите специальный штепсель прикуривателя, поставляющийся с зарядным устройством, и вставьте его в гнездо пускового устройства (рис. А-4).
- 3- Вставьте вилку зарядного устройства в розетку 230В.
- 4- Оставьте пусковое устройство в режиме зарядки на необходимое время (см. руководство по эксплуатации зарядного устройства).
- 5- После завершения зарядки извлеките зарядное устройство и отсоедините свободный разъем пускового устройства из ПОЛОЖЕНИЯ 12В.



### **ВЫВОЗ НА СВАЛКУ АККУМУЛЯТОРА**

Отработанный аккумулятор пускового устройства должен быть сдан в отходы. В некоторых странах это является обязательным. Следует обратиться к местным органам власти, отвечающим за твердые бытовые отходы, для получения информации по повторной утилизации.



**ПРЕДУПРЕЖДЕНИЕ:** Не уничтожать аккумулятор, пытаться его сжигать. Это может вызвать взрыв. Перед тем, как выбрасывать аккумулятор, закрыть открытые клеммы подходящей для такой работы изоляционной лентой, чтобы избежать коротких замыканий. Не подвергать аккумулятор действию интенсивного жара или огня, так как это может вызвать взрыв.

### **СПЕЦИФИКАЦИИ ПУСКОВОГО УСТРОЙСТВА "4824"**

#### **Тип аккумулятора:**

- герметичный свинцовый аккумулятор 12В, с подзарядкой.

#### **Емкость аккумуляторов:**

- 40Ампер-час.

#### **Выходной ток @24В:**

- 2200А пиковый ток;
- 800А пусковой ток.

#### **Выходной ток @12В:**

- 4400А пиковый ток;
- 1600А пусковой ток.

#### **Медные кабели:**

- 16 мм<sup>2</sup> изолированные из ПВХ.

#### **Длина кабеля:**

- 190 см.

#### **Выходная розетка:**

- 12В постоянный ток DC/ макс. ток 10А.

#### **Общие характеристики:**

- восстанавливаемая защита на выходе от перегрузки;
- автоматическое прерывание уровня зарядки;
- розетка типа «прикуривателя» 12В постоянного тока (DC).

#### **Вес:**

- 24 кг.

#### **Включенные принадлежности:**

- Блок питания / Зарядное устройство T-CHARGE 12 (рис. В).

### **СПЕЦИФИКАЦИИ ПУСКОВОГО УСТРОЙСТВА "6824"**

#### **Тип аккумулятора:**

- герметичный свинцовый аккумулятор 12В, с подзарядкой.

#### **Емкость аккумуляторов:**

- 40Ампер-час - 80Ампер-час.

#### **Выходной ток @24В:**

- 3000А пиковый ток;
- 1000А пусковой ток.

#### **Выходной ток @12В:**

- 6000А пиковый ток;
- 2000А пусковой ток.

#### **Медные кабели:**

- 25 mm<sup>2</sup> isolированные из ПВХ.

**Длина кабеля:**

- 220 см.

**Выходная розетка:**

- 12В постоянный ток DC/ макс. ток 10А.

**Общие характеристики:**

- восстанавливаемая защита на выходе от перегрузок;
- автоматическое прерывание уровня зарядки;
- розетка типа «прикуривателя» 12В постоянного тока (DC).

**Вес:**

- 39 кг.

**Включенные принадлежности:**

- Блок питания / Зарядное устройство T-CHARGE 12 (рис. В).

(PT)

## MANUAL DE INSTRUÇÕES

### INFORMAÇÕES GERAIS

Um verdadeiro arrancador transportável, a bateria. O ideal para quem necessita de um arrancador. Suas aplicações incluem embarcações, automóveis, camiões, motores-geradores e outras.

Totalmente compatível com qualquer sistema de arranque a 12 volts ou 24 volts.

O arrancador utiliza BATERIAS HERMÉTICAS SEM MANUTENÇÃO (AGM) que permitem de colocar o aparelho em qualquer posição e em qualquer lugar sem perigo de deitar ácido.

### Guarde este manual.

O manual é necessário para consultar os avisos e precauções relativos à segurança, para os procedimentos de funcionamento e de manutenção, para a lista dos componentes e para as características técnicas.





Guarde o manual para eventuais consultas futuras em um lugar seguro e seco.



### ANTES DE USAR O ARRANCADOR LEIA COM ATENÇÃO TODAS AS INSTRUÇÕES!





### AVISOS E PRECAUÇÕES SOBRE A SEGURANÇA

**Atenção: a fim de reduzir o risco de lesões pessoais e de danos ao equipamento, recomendamos de usar o arrancador respeitando sempre as medidas fundamentais de precauções sobre a segurança.**

-  Proteja os olhos. Use sempre óculos de protecção quando trabalhar com acumuladores de chumbo ácido.
-  Evite o contacto com o ácido da bateria. Se porventura o ácido espirrar ou se porventura entrar em contacto com o ácido, enxágue imediatamente a parte interessada com água limpa. Continue a enxaguar até a chegada do médico.
-  É importante ligar os fios às polaridades correctas. Ligue a pinça vermelha (+) ao borne positivo da bateria e a pinça preta (-) à massa negativa.  
Utilize o arrancador em locais bem ventilados. Não tente efectuar arranques quando estiver no meio de gases ou líquidos inflamáveis.
-  Impeça sempre às pinças preta e vermelha de entrar em contacto ou de tocar um condutor comum, pois isso pode provocar sua fusão ou

aquela de outros objectos de metal.

### **ATENÇÃO! A fim de evitar danos devidos a contactos acidentais, desligue a tomada volante (12V / 24V) do painel do arrancador e guarde as pinças no bolso.**

- SOMENTE PARA SISTEMAS DE 12 ou 24 VOLTS! Use de maneira adequada somente em embarcações e veículos com sistemas eléctricos a 12 ou 24 volts.
- USE SOMENTE EM CASO DE EMERGÊNCIA: não use o arrancador no lugar da bateria do veículo. Use exclusivamente para efectuar o arranque.
- Evite trabalhar sozinho. No caso de acidente o assistente pode prestar ajuda.
-  Evite os choques eléctricos. Tome o máximo cuidado quando aplicar as pinças a condutores ou barras de distribuição não isoladas. Evite o contacto do corpo com superfícies como tubos, radiadores e armários metálicos, enquanto estiver testando a voltagem.
- Mantenha a área de trabalho limpa. As áreas ocupadas podem causar lesões.
- Evite de danificar o arrancador. Utilize exclusivamente conforme especificado neste manual.
- Respeite as indicações relativas à área de trabalho. Não use em lugares húmidos ou molhados. Não exponha à chuva. Trabalhe em áreas bem iluminadas.
- Não exponha à luz directa do sol, a fontes de calor directas ou à humidade.
-  **O aparelho pode ser usado por crianças de idade não inferior a 8 anos e por pessoas com reduzidas capacidades físicas, sensoriais ou mentais, ou sem a experiência ou conhecimentos necessários, desde que sob vigilância ou depois de receberem instruções relativas ao uso seguro do aparelho e à compreensão dos perigos associados ao mesmo.**  
**As crianças não devem brincar com o aparelho. A limpeza e a manutenção destinadas a ser efetuadas pelo utilizador não devem ser efetuadas por crianças sem vigilância.**
- Quando o arrancador não está em uso deve ser guardado em um lugar seco para evitar a formação de ferrugem. Guarde o arrancador sempre fechado com chave e mantenha-o longe do alcance das crianças.
-   Vista-se de maneira apropriada. Não use roupas largas ou jóias que possam se prender nas partes móveis. Durante os trabalhos recomenda-se o uso de roupas de protecção isoladas electricamente assim como de calçados antiderrapantes. No caso de cabelo comprido use coberturas para prender o cabelo.
- As reparações devem ser efectuadas exclusivamente por pessoas experientes, senão poderão causar perigos consistentes para o utilizador.
- Substituição de partes e acessórios. Ao efectuar a manutenção, use somente peças sobressalentes idênticas (veja lista de sobressalentes). O uso de qualquer outra peça anulará a garantia.
- Mantenha sempre uma posição de estabilidade adequada e pontos de apoio estáveis. Não se desloque sobre cabos ou estruturas eléctricas.
- Efectue com cuidado a manutenção do arrancador. Controle periodicamente os cabos e no caso de danos providencie a reparação mediante um técnico autorizado.
- Verifique que não haja partes danificadas. Antes de utilizar este arrancador, controle com atenção todas as partes que parecem danificadas para estabelecer se estão em condições de funcionar correctamente. Controle que os cabos estejam bem fixados no arrancador. Recomenda-se de mandar reparar ou trocar as partes danificadas junto a um técnico qualificado.



## INSTALAÇÃO PREPARAÇÃO (FIG. C)

Desembale o arrancador, execute a montagem das partes separadas contidas na embalagem.

## FUNCIONAMENTO



**ATENÇÃO : O choque eléctrico pode provocar lesões ou morte. Evite tocar condutores de electricidade descobertos.**

O arrancador é projectado para o uso em veículos ou embarcações. Não será necessário dispor de outro veículo ou de uma tomada de alimentação de 230V AC. É possível também utilizar este arrancador como fonte de energia portátil de 12V DC em áreas remotas ou em casos de emergência.

## Utilização do arrancador para arrancar um veículo



**ATENÇÃO: execute as instruções seguindo rigorosamente a ordem indicada abaixo!**

- Verifique que as pinças do arrancador NÃO estejam sob tensão: a tomada volante da **Fig. A-1** deve ser desligada.
- Verifique que o interruptor ou a chave de ignição do veículo ou da embarcação a arrancar esteja na posição OFF.
- Ligue antes a pinça vermelha no terminal positivo situado na bateria do veículo.
- Depois ligue a pinça preta em uma parte metálica não móvel do motor, não ligue a pinça ao borne negativo da bateria.



**ATENÇÃO: PERIGO!**

Ligue a tomada volante (Fig. A-1) no 12V ou 24V do arrancador respeitando a tensão correcta do veículo a arrancar e somente se absolutamente seguros de ter ligado as pinças nas polaridades correctas da bateria.

- Ligue a tomada volante como recomendado anteriormente.
- Posicione o interruptor ou a chave de ignição do veículo ou da embarcação em ON. Espere durante um minuto aproximadamente. Coloque o interruptor ou a chave na posição de arranque durante um tempo não acima de 5÷6 segundos. Se o automóvel ou a embarcação não arrancar, espere pelo menos 3 minutos antes tentar de novo.



**Atenção: Deve ser sempre impedido às pinças preta e vermelha de entrar em contacto ou de tocar um condutor comum.**

- Enquanto o motor está a funcionar, desligue a tomada volante do arrancador e as pinças do veículo nesta sequência:
  1. a tomada volante.
  2. a pinça preta (negativo).
  3. a pinça vermelha (positivo).
- Recoloque as pinças no bolso do arrancador.  
**Recomenda-se de recarregar o arrancador tão logo possível.**

Utilização do arrancador como dispositivo de alimentação a 12V por meio da tomada tipo acendedor de cigarros (Fig. A-4).



**ATENÇÃO! OUTPUT SOMENTE 12V!**  
No caso de sobrecarga interfere a protecção restaurável. Para restaurar o funcionamento elimine a causa de sobrecarga e carregue o botão da (Fig. A-2).

- Erga a tampa da tomada tipo acendedor de cigarros (Fig. A-4).
- Introduza a ficha acendedor de cigarros do dispositivo a alimentar na tomada da (Fig. A-4).

## Recarga com alimentação A 230V AC



**Importante! Para salvaguardar a integridade da bateria, carregue durante 12 horas antes do uso, após cada uso e de qualquer maneira cada 3 meses.**

É possível recarregar o aparelho por meio do alimentador fornecido a 230V AC. Recomenda-se de manter sempre a bateria totalmente carregada. Um nível baixo de carga pode reduzir a vida da bateria. Lembre que o tempo necessário para recarregar a bateria depende do número de arranques efectuados. Para controlar se o nível de carga da bateria é baixo, carregue a tecla vermelha (Fig. A-5).

O voltímetro (Fig. A-3) mostrará o nível de carga da bateria. A área verde do voltímetro indica que a bateria está carregada.

## Recarga

- 1- Conecte a tomada volante do arrancador na POSIÇÃO 12V tomando o cuidado de verificar que as pinças de ignição estejam guardadas no bolso apropriado e isoladas entre si.
- 2- Aplique o pino acendedor de cigarros apropriado fornecido com o carregador de baterias e introduza-o na tomada do arrancador (Fig. A-4).
- 3- Introduza o pino do carregador de baterias em uma tomada 230V.
- 4- Deixe o arrancador em recarga durante todo o tempo necessário (consulte o manual de uso do carregador de baterias).
- 5- No fim da carga remova o carregador de baterias e desligue a tomada volante do arrancador da POSIÇÃO 12V.



## ELIMINAÇÃO DA BATERIA

A bateria esgotada do arrancador deverá ser reciclada. Em alguns países isto é obrigatório. Contacte as autoridades locais para os lixos sólidos para receber informações relativas à reciclagem.



**AVISO:** Não elimine a bateria queimando-a. Isso poderá causar uma explosão. Antes de eliminar a bateria, cubra os terminais descobertos com fita isolante apropriada para evitar os curto-circuitos. Não exponha a bateria a calor intenso ou ao fogo, pois isso poderá causar uma explosão.

## ESPECIFICAÇÕES DO ARRANCADOR "4824"

### Tipo de bateria:

- baterias 12V de chumbo herméticas, recarregáveis.

### Capacidade das baterias:

- 40Ah.

### Corrente de saída @ 24V:

- 2200A corrente de pico;
- 800A corrente de arranque.

### Corrente de saída @ 12V:

- 4400A corrente de pico;
- 1600A corrente de arranque.

### Cabos de cobre:

- 16 mm<sup>2</sup> isolados em PVC.

### Comprimento do cabo:

- 190cm.

### Tomada de saída:

- 12V DC / corrente max 10A.

### Características gerais:

- protecção restaurável na saída contra sobrecargas;
- interrupção automática do nível de carga;
- tomada tipo "acendedor de cigarros" 12V DC.

### Peso:

- 24kg.

## Accessórios incluídos:

- Alimentador / Carregador de baterias T-CHARGE 12 (Fig. B).

## ESPECIFICAÇÕES DO ARRANCADOR “6824”

### Tipo de bateria:

- baterias 12V de chumbo herméticas, recarregáveis.

### Capacidade das baterias:

- 40Ah - 80Ah.

### Corrente de saída @ 24V:

- 3000A corrente de pico;
- 1000A corrente de arranque.

### Corrente de saída @ 12V:

- 6000A corrente de pico;
- 2000A corrente de arranque.

### Cabos de cobre:

- 25 mm<sup>2</sup> isolados em PVC.

### Comprimento do cabo:

- 220cm.

### Tomada de saída:

- 12V DC / corrente max 10A.

### Características gerais:

- protecção restaurável na saída contra sobrecargas;
- interrupção automática do nível de carga;
- tomada tipo “acendedor de cigarros” 12V DC.

### Peso:

- 39kg.

### Accessórios incluídos:

- Alimentador / Carregador de baterias T-CHARGE 12 (Fig. B).

(EL)

## ΕΓΧΕΙΡΙΔΙΟ ΧΡΗΣΗΣ

### ΓΕΝΙΚΑ

Ένας πραγματικός φορητός εκκινητήρας με μπαταρία. Ιδανικός για όποιον χρειάζεται έναν εκκινητήρα. Οι εφαρμογές του περιλαμβάνουν σκάφη, αυτοκίνητα, φορτηγά, κινητήρες-γεννήτριες και άλλα ακόμα. Πλήρως συμβατό με οποιοδήποτε σύστημα εκκίνησης 12 volt ή 24 volt.

Ο εκκινητήρας χρησιμοποιεί ΕΡΜΗΤΙΚΕΣ ΜΠΑΤΑΡΙΕΣ ΧΩΡΙΣ ΣΥΝΤΗΡΗΣΗ (AGM), που επιτρέπουν την τοποθέτηση της μονάδας σε οποιαδήποτε θέση και οποιοδήποτε τόπο χωρίς κίνδυνο να χυθεί οξύ.



### Διατηρήστε αυτό το εγχειρίδιο.

Το εγχειρίδιο είναι απαραίτητο για να συμβουλευτείτε τις προειδοποιήσεις και προφυλάξεις σε σχέση με την ασφάλεια, για τις διαδικασίες λειτουργίας και συντήρησης, για τη λίστα των εξαρτημάτων και για τις τεχνικές προδιαγραφές. Διατηρήστε το εγχειρίδιο για να το συμβουλευτείτε στο μέλλον σε ασφαλές και στεγνό μέρος.





### ΠΡΙΝ ΧΡΗΣΙΜΟΠΟΙΗΣΕΤΕ ΤΟΝ ΕΚΚΙΝΗΤΗΡΑ ΔΙΑΒΑΣΤΕ ΟΛΕΣ ΤΙΣ ΟΔΗΓΙΕΣ! ΠΡΟΕΙΔΟΠΟΙΗΣΕΙΣ ΚΑΙ ΠΡΟΦΥΛΑΞΕΙΣ ΣΕ ΣΧΕΣΗ ΜΕ ΤΗΝ ΑΣΦΑΛΕΙΑ

**Προσοχή:** για να μειώσετε τον κίνδυνο τραυματών και ζημιών στην εγκατάσταση, συμβουλευόμαστε να χρησιμοποιείτε τον εκκινητήρα τηλώντας πάντα τα βασικά προφυλακτικά μέτρα ασφαλείας.

-  Προστατεύετε τα μάτια. Φοράτε πάντα προστατευτικά γυαλιά όταν εργάζεστε με συσσωρευτές οξέος μολύβδου.
-  Αποφεύγετε την επαφή με το οξύ της μπαταρίας. Σε περίπτωση πιτσιλιών ή επαφής με το οξύ, ξεπλύνετε αμέσως το ενδιαφερόμενο

μέρος με καθαρό νερό. Συνεχίστε να ξεπλένετε μέχρι να έρθει ο ιατρός.

-  Είναι σημαντικό να συνδέετε τα καλώδια στις σωστές σημειότητες. Συνδέστε την κόκκινη λαβίδα (+) στο θετικό ακροδέκτη της μπαταρίας και τη μαύρη λαβίδα (-) στην αρνητική μάζα. Χρησιμοποιείτε τον εκκινητήρα σε μέρη που αερίζονται καλά. Μην προσπαθείτε να κάνετε εκκινήσεις όταν βρίσκεστε κοντά σε αέρια ή εύφλεκτα υγρά.
-  Εμποδίζετε στις λαβίδες μαύρη και κόκκινη να έρχονται σε επαφή μεταξύ τους ή να αγγίζουν έναν κοινό αγωγό διότι αυτό θα μπορούσε να προκαλέσει την τήξη των ιδίων ή άλλων μεταλλικών αντικειμένων.

**ΠΡΟΣΟΧΗ!** Για να αποφύγετε ζημιές εξαιτίας τυχαίων επαφών, απουσιάζετε την ενάερα πρίζα (12V / 24V) από τον πίνακα του εκκινητήρα και ξανατοποθετήστε τις λαβίδες στην τσέπη

- MONO ΓΙΑ ΣΥΣΤΗΜΑΤΑ 12 VOLT ή 24 VOLT! Χρησιμοποιείτε κατάλληλα μόνο σε σκάφη και οχήματα με ηλεκτρικά συστήματα 12 volt ή 24 volt.
- ΧΡΗΣΙΜΟΠΟΙΕΙΤΕ ΜΟΝΟ ΣΕ ΠΕΡΙΠΤΩΣΗ ΕΚΤΑΚΤΗΣ ΑΝΑΓΚΗΣ: μην χρησιμοποιείτε τον εκκινητήρα στη θέση της μπαταρίας του οχήματος. Χρησιμοποιείτε αποκλειστικά για να εκτελέσετε την εκκίνηση.
- Αποφεύγετε να εργάζεστε μόνιμοι σας. Σε περίπτωση ατυχήματος ο βοηθός σας μπορεί να παρέχει βοήθεια.
-  Αποφεύγετε τις ηλεκτρικές εκκενώσεις. Δώστε εξαιρετική προσοχή όταν εφαρμόζετε λαβίδες σε αγωγούς ή μπάρες τροφοδότησης χωρίς μόνωση. Αποφεύγετε τη σωματική επαφή με επιφάνειες όπως σωλήνες, καλοριφέρ και μεταλλικές ντουλάπες όταν τεστάρετε την τάση.
- Κρατάτε ελεύθερη την περιοχή εργασίας από εμπόδια. Ενδοχόμενα εμπόδια μπορούν να είναι αιτία τραυματών.
- Μην βλάπτετε τον εκκινητήρα. Χρησιμοποιείτε αποκλειστικά όπως περιγράφεται σε αυτό το εγχειρίδιο.
- Τηρήστε τις ενδείξεις σε σχέση με την περιοχή εργασίας. Μην χρησιμοποιείτε σε υγρούς ή βρεγμένους τόπους. Μην εκθέτετε στη βροχή. Εργαστείτε σε μέρη με καλό φωτισμό.
- Μην εκθέτετε άμεσα σε ηλιακό φως, σε πηγές θερμότητας ή σε υγρασία.

-  Η συσκευή μπορεί να χρησιμοποιηθεί από παιδιά ηλικίας όχι κατώτερης των 8 ετών και από άτομα με ελαττωμένες σωματικές, αισθητηρικές ή διανοητικές ικανότητες, ή χωρίς πείρα ή κατάλληλη γνώση, εφόσον βρίσκονται υπό επίβλεψη ή έχουν λάβει οδηγίες για την ασφαλή χρήση της συσκευής και την κατανόηση των σχετικών κινδύνων.

**Τα παιδιά δεν πρέπει να παίζουν με τη συσκευή. Ο καθαρισμός και η συντήρηση που πρέπει να γίνονται από το χρήστη, δεν πρέπει να εκτελούνται από παιδιά χωρίς επίβλεψη.**

- Όταν ο εκκινητήρας δεν χρησιμοποιείται πρέπει να τοποθετηθεί σε στεγνό μέρος για να εμποδίζεται η σκουριά. Φυλάξτε πάντα τον εκκινητήρα σε μέρος κλειστό με κλειδί και κρατήστε το μακριά από παιδιά.
-   Ντύστετε κατάλληλα. Μην φοράτε φαρδιά ρούχα ή κοσμήματα που μπορούν να σκαλώσουν σε κινητά μέρη. Κατά την εργασία συνιστάται η χρήση προστατευτικής ενδυμασίας με ηλεκτρική μόνωση και αντιπολισθητικών υποδημάτων. Σε περίπτωση μακρύνων μαλλιών φορέστε περιοριστικό κάλυμμα κεφαλής.
- Οι επισκευές πρέπει να εκτελούνται αποκλειστικά από πεπειραμένο προσωπικό αλλίως μπορούν να προκαλέσουν αιτία σοβαρού κινδύνου για το χρήστη.
- Αντικατάσταση τμημάτων και εξαρτημάτων. Στη συντήρηση, χρησιμοποιείτε μόνο εντελώς ίδια ανταλλακτικά (βλέπε λίστα ανταλλακτικών). Η χρήση

οποιοδήποτε άλλο εξαρτήματος ακυρώνει την εγγύηση.

- 18- Διατηρείτε σε κάθε στιγμή κατάλληλη και σταθερή θέση και σταθερά σημεία στηρίγματος. Μην μετακινηθείτε πάνω σε καλώδια ή ηλεκτρικές εγκαταστάσεις.
- 19- Εκτελέστε με προσοχή τη συντήρηση του εκκινήτηρα. Ελέγχετε περιοδικά τα καλώδια του και σε περίπτωση αλλοίωσης αναθέστε την επίσκεψη σε επιτετραμμένο τεχνικό.
- 20- Ελέγξτε ότι δεν υπάρχουν μέρη που έχουν υποστεί φθορά. Πριν χρησιμοποιήσετε αυτόν τον εκκινήτηρα, ελέγξτε προσεκτικά όλα τα μέρη που φαίνεται να έχουν υποστεί ζημιά για να καθορίσετε αν είναι σε θέση να λειτουργήσουν σωστά. Ελέγξτε ότι τα καλώδια είναι στερεωμένα καλά στον εκκινήτηρα. Συνιστάται να αναθέσετε την επίσκεψη ή την αντικατάσταση των τμημάτων που έχουν υποστεί φθορά σε επιτετραμμένο τεχνικό.

## ΕΓΚΑΤΑΣΤΑΣΗ

### ΣΥΝΑΡΜΟΛΟΓΗΣΗ (Εικ. C)

Αποσυναρμολογήστε τον εκκινήτηρα, εκτελέστε τη συναρμολόγηση των μεμονωμένων τμημάτων που περιέχονται στη συσκευασία.

## ΛΕΙΤΟΥΡΓΙΑ



**ΠΡΟΣΟΧΗ:** Η ηλεκτρική εκκίνηση μπορεί να προκαλέσει τραύματα ή και το θάνατο. Αποφύγετε να αγγίζετε ακάλυπτους αγωγούς ηλεκτρισμού.

Ο εκκινήτηρας σχεδιάστηκε για χρήση σε οχήματα ή σκάφη. Δεν θα είναι απαραίτητο να διαθέτετε άλλο όχημα ή πρίζα τροφοδοσίας 230V AC.

Μπορείτε επίσης να χρησιμοποιήσετε αυτόν τον εκκινήτηρα σαν φορητή πηγή ενέργειας 12V DC σε απομακρυσμένες περιοχές ή σε περιπτώσεις έκτακτης ανάγκης.

## Χρήση του εκκινήτηρα για εκκίνηση οχήματος



**ΠΡΟΣΟΧΗ:** ακολουθήστε τις οδηγίες τηρώντας προσεκτικά την παρακάτω σειρά!

- Βεβαιωθείτε ότι οι λαβίδες του εκκινήτηρα ΔΕΝ είναι σε τάση: η εναέρια πρίζα της **Εικ. A-1** πρέπει να είναι αποσυνδεδεμένη.
- Βεβαιωθείτε ότι ο διακόπτης ή το κλειδί ενεργοποίησης του οχήματος ή του σκάφους προς εκκίνηση είναι σε θέση OFF.
- Συνδέστε πρώτα την κόκκινη λαβίδα στο θετικό τερματικό που βρίσκεται πάνω στην μπαταρία του οχήματος.
- Στη συνέχεια συνδέστε τη μαύρη λαβίδα σε μεταλλικό μη-κινητό μέρος του κινητήρα. Μην συνδέσετε τη λαβίδα στον αρνητικό ακροδέκτη της μπαταρίας.



**ΠΡΟΣΟΧΗ: ΚΙΝΔΥΝΟΣ!**

Συνδέστε την εναέρια πρίζα (**Εικ. A-1**) στο 12V ή 24V του εκκινήτηρα τηρώντας τη σωστή τάση του οχήματος προς εκκίνηση και μόνο αν είστε απολύτως βέβαιοι ότι συνδέσατε τις λαβίδες στις σωστές πολικότητες της μπαταρίας.

- Συνδέστε την εναέρια πρίζα όπως υποδεικνύεται πιο πάνω.
- Θέστε το διακόπτη ή το κλειδί ενεργοποίησης του οχήματος ή του σκάφους σε ON. Περιμένετε ένα λεπτό περίπου. Φέρτε το διάκοπτη ή το κλειδί σε θέση εκκίνησης για χρόνο όχι ανώτερο των 5÷6 δευτερολέπτων. Αν το αυτοκίνητο ή το σκάφος δεν εκκινείται, περιμένετε τουλάχιστον 3 λεπτά πριν ξαναδοκιμάσετε.



**Προσοχή :** Εμποδίζετε πάντα στις λαβίδες κόκκινη και μαύρη να έρχονται σε επαφή ή να

## αγγίζουν έναν κοινό αγωγό.

- Ενώ ο κινητήρας είναι σε λειτουργία, αποσυνδέστε την εναέρια πρίζα από τον εκκινήτηρα και τις λαβίδες από το όχημα με την παρακάτω σειρά:
    1. την εναέρια πρίζα,
    2. τη μαύρη λαβίδα (αρνητικό),
    3. την κόκκινη λαβίδα (θετικό).
  - Ξανατοποθετήστε τις λαβίδες στην τσέπη του εκκινήτηρα.
- Συνιστάται να επαναφορτίσετε τον εκκινήτηρα μόλις θα σας είναι δυνατόν.**

## Χρήση του εκκινήτηρα σαν σύστημα τροφοδοσίας 12V μέσω πρίζας τύπου αναπήρα τσιγάρων (Εικ. A-4).



**ΠΡΟΣΟΧΗ! OUTPUT ΜΟΝΟ 12V!**

Σε περίπτωση υπερφόρτισης παρεμβαίνει η προστασία που μπορεί να αποκατασταθεί. Για να αποκαταστήσετε τη λειτουργία, αφαιρέστε την αιτία της υπερφόρτισης και πιέστε το πλήκτρο (**Εικ. A-2**).

- Σηκώστε το κάλυμμα της πρίζας τύπου αναπήρα τσιγάρων (**Εικ. A-4**).
- Τοποθετήστε το φως αναπήρα τσιγάρων του συστήματος προς τροφοδοσία στην πρίζα (**Εικ. A-4**).

## ΦΟΡΤΙΣΗ ΜΕ ΤΡΟΦΟΔΟΣΙΑ 230V AC



**Σημαντικό!** Για να προστατέψετε την ακεραιότητα της μπαταρίας, φορτίστε για 12 ώρες πριν τη χρήση, μετά κάθε χρήση και οποσδήποτε κάθε 3 μήνες

Είναι δυνατόν να φορτίσετε τη μονάδα χρησιμοποιώντας τον προμηθευόμενο τροφοδότη 230V AC. Συνιστάται να διατηρείτε την μπαταρία εντελώς φορτισμένη σε κάθε στιγμή. Ένα χαμηλό επίπεδο φόρτισης μπορεί να ελαττώσει τη διάρκεια ζωής της μπαταρίας. Θυμηθείτε ότι ο αναγκαίος χρόνος για την επαναφόρτιση της μπαταρίας εξαρτάται από τον αριθμό εκκινήσεων που πραγματοποιήθηκαν. Για να ελέγξετε αν το επίπεδο φόρτισης της μπαταρίας είναι χαμηλό, πιέστε το κόκκινο πλήκτρο (**Εικ. A-5**).

Το βολτόμετρο (**Εικ. A-3**) θα δείξει το επίπεδο φόρτισης της μπαταρίας. Η πράσινη περιοχή του βολτόμετρου δείχνει ότι η μπαταρία είναι φορτισμένη.

## Φόρτιση

- 1- Συνδέστε την κινητή πρίζα του εκκινήτηρα σε ΘΕΣΗ 12V προσέχοντας ότι οι λαβίδες εκκίνησης είναι τοποθετημένες στην ειδική τσέπη και μονωμένες μεταξύ τους.
- 2- Φορτισμένο το ειδικό φως αναπήρα τσιγάρων που προμηθεύεται με το φορτιστή και τοποθετήστε το στην πρίζα του εκκινήτηρα (**Εικ. A-4**).
- 3- Τοποθετήστε το φως του φορτιστή μπαταριών σε μια πρίζα 230V.
- 4- Αφήστε τον εκκινήτηρα σε φόρτιση για όλο τον απαραίτητο χρόνο (κάντε αναφορά στο εγχειρίδιο χρήσης του φορτιστή μπαταριών).
- 5- Στο τέλος της φόρτισης αφαιρέστε το φορτιστή μπαταριών και αποσυνδέστε την κινητή πρίζα του εκκινήτηρα από τη ΘΕΣΗ 12V.



## ΔΙΑΛΥΣΗ ΤΗΣ ΜΠΑΤΑΡΙΑΣ

Η εξαντλημένη μπαταρία του εκκινήτηρα θα έπρεπε να ανακυκλωθεί. Σε ορισμένα κράτη αυτό είναι υποχρεωτικό. Επικοινωνήστε με τις τοπικές αρμόδιες αρχές για τα στερεά απόβλητα ώστε να λαβετε πληροφορίες σχετικά με την ανακύκλωση.



**ΠΡΟΕΙΔΟΠΟΙΗΣΗ:** Μην διαλύετε την μπαταρία καίγοντάς την. Αυτό θα μπορούσε να προκαλέσει έκρηξη. Πριν πετάξετε την μπαταρία, καλύψτε τα ξεσκεπασμένα τερματικά

με μονωτική ταινία κατάλληλη για το σκοπό αυτό ώστε να αποφευχθούν βραχυκυκλώματα. Μην εκθέτετε την μπαταρία σε έντονη ζέση ή σε φωτιά γιατί αυτό θα μπορούσε να προκαλέσει έκρηξη.

#### ΠΡΟΔΙΑΓΡΑΦΕΣ ΤΟΥ ΕΚΚΙΝΗΤΗΡΑ "4824"

##### Είδος μπαταρίας:

- ερμητικές μπαταρίες μολύβδου 12V, φορτιζόμενες.

##### Ικανότητα των μπαταριών:

- 40Ah.

##### Ρεύμα εξόδου @ 24V:

- 2200A ρεύμα κορυφής;  
- 800A ρεύμα εκκίνησης.

##### Ρεύμα εξόδου @ 12V:

- 4400A ρεύμα κορυφής;  
- 1600A ρεύμα εκκίνησης.

##### Καλώδια από χαλκό:

- 16mm<sup>2</sup> μονωμένα με PVC.

##### Μήκος καλωδίου:

- 190cm.

##### Πρίζα εξόδου:

- 12V DC / ρεύμα max 10A.

##### Γενικά χαρακτηριστικά:

- προστασία εξόδου κατά των υπερφορτίσεων που αποκαθίσταται;
- αυτόματη διακοπή του επιπέδου φόρτισης;
- πρίζα τύπου "αναπτήρα τσιγάρων" 12V DC.

##### Βάρος:

- 24kg.

##### Συμπεριλαμβανόμενα εξαρτήματα:

- Τροφοδοτικό / Φορτιστής μπαταριών T-CHARGE 12 (Εικ. Β).

#### ΠΡΟΔΙΑΓΡΑΦΕΣ ΤΟΥ ΕΚΚΙΝΗΤΗΡΑ "6824"

##### Είδος μπαταρίας:

- ερμητικές μπαταρίες μολύβδου 12V, φορτιζόμενες.

##### Ικανότητα των μπαταριών:

- 40Ah - 80Ah.

##### Ρεύμα εξόδου @ 24V:

- 3000A ρεύμα κορυφής;  
- 1000A ρεύμα εκκίνησης.

##### Ρεύμα εξόδου @ 12V:

- 6000A ρεύμα κορυφής;  
- 2000A ρεύμα εκκίνησης.

##### Καλώδια από χαλκό:

- 25mm<sup>2</sup> μονωμένα με PVC.

##### Μήκος καλωδίου:

- 220cm.

##### Πρίζα εξόδου:

- 12V DC / ρεύμα max 10A.

##### Γενικά χαρακτηριστικά:

- προστασία εξόδου κατά των υπερφορτίσεων που αποκαθίσταται;
- αυτόματη διακοπή του επιπέδου φόρτισης;
- πρίζα τύπου "αναπτήρα τσιγάρων" 12V DC.

##### Βάρος:

- 39kg.

##### Συμπεριλαμβανόμενα εξαρτήματα:

- Τροφοδοτικό / Φορτιστής μπαταριών T-CHARGE 12 (Εικ. Β)

#### ALGEMEENHEDEN

Een echte starter met een draagbare batterij. Het ideaal voor iedereen die een starter nodig heeft. De toepassingen omvatten vaartuigen, auto's, vrachtwagens, generators en veel meer nog.

Ten volle compatibel met welk startsysteem dan ook aan 12 volt of 24 volt.

De starter gebruikt HERMETISCHE BATTERIJEN ZONDER ONDERHOUD (AGM); dit staat toe de unit in gelijk welke stand en op gelijk welke plaats te installeren zonder het gevaar het zuur uit te gieten.

#### Deze handleiding bewaren.

De handleiding is noodzakelijk om de waarschuwingen en voorzorgsmaatregelen m.b.t. de veiligheid, de procedures van werking en onderhoud, de lijst van de onderdelen en de technische specificaties te raadplegen.

De handleiding voor eventuele toekomstige raadplegingen bewaren op een veilige en droge plaats.



#### VOORDAT MEN DE STARTER GEBRUIKT, ALLE INSTRUCTIES LEZEN!

#### WAARSCHUWINGEN EN VOORZORGSMATREGELEN M.B.T. DE VEILIGHEID

Opgelet: teneinde het risico van persoonlijk letsel en schade aan de apparatuur te beperken, raden we aan bij het gebruik van de starter altijd de fundamentele veiligheidsmaatregelen m.b.t. de veiligheid in acht te nemen.

- 1-  De ogen beschermen. Altijd een beschermende bril dragen wanneer men werkt met accu's met zuur lood.
- 2-  Het contact met het zuur van de batterij vermijden. Ingeval men bespat wordt door of in contact komt met het zuur, het betrokken gedeelte onmiddellijk spoelen met zuiver water. Verder blijven spoelen tot de aankomst van de arts.
- 3-  Het is belangrijk dat de kabels worden verbonden met de correcte polariteiten. De rode tang (+) verbinden met de positieve klem van de batterij en de zwarte tang (-) met de negatieve massa.  
De starter gebruiken op goed verluchte plaatsen. Niet proberen startoperaties uit te voeren wanneer men zich in het midden van gassen of ontvlambare vloeistoffen bevindt.
- 4-  Altijd vermijden dat de zwarte en rode tang met elkaar in contact komen of een gemene geleider aanraken omdat dit hun smelting of die van andere metalen kan veroorzaken.  
**OPGELET! Teneinde schade te wijten aan toevallige contacten te voorkomen, de beweeglijke contactdoos (12V / 24V) wegnemen van het paneel van de starter en de tangen terug in de zak opbergen.**
- 5- ALLEEN VOOR SYSTEMEN AAN 12 of 24 VOLT! Op een juiste manier gebruiken alleen op vaartuigen en voertuigen met elektrische systemen aan 12 of 24 volt.
- 6- ALLEEN GEBRUIKEN IN NOODGEVAL: de starter niet gebruiken in plaats van de batterij van het voertuig. Uitsluitend gebruiken om de startoperatie uit te voeren
- 7- Vermijden alleen te werken. Bij een ongeval kan de

assistent hulp bieden.

- 8-  Elektrische schokken vermijden. Uiterst voorzichtig tewerk gaan bij het aanbrengen van de tangen op niet geïsoleerde leidingen of verdeelingsbalken. Het lichamelijk contact vermijden met oppervlakken zoals buizen, radiators en metalen kasten terwijl men de voltage aan het testen is.
- 9- De werkzone rein houden. Plaatsen met obstakels kunnen letsel veroorzaken.
- 10- Vermijden de starter te beschadigen. Hem uitsluitend gebruiken zoals gespecificeerd wordt in deze handleiding.
- 11- De aanwijzingen m.b.t. de werkzone in acht nemen. Niet gebruiken op vochtige of natte plaatsen. Niet blootstellen aan de regen. Werken op goed verlichte plaatsen.
- 12- Niet blootstellen aan rechtstreeks zonnelicht, rechtstreekse warmtebronnen of vochtigheid.
- 13-  **Het apparaat kan worden gebruikt door kinderen vanaf 8 jaar en door personen met beperkte fysieke, zintuiglijke of mentale capaciteit, door personen zonder ervaring of de benodigde kennis, mits deze onder toezicht staan of nadat deze instructies hebben gekregen over een veilig gebruik van het apparaat en over het begrip van de gevaren die met het apparaat gepaard gaan. Kinderen mogen niet met het apparaat spelen. De reiniging en het onderhoud dat door de gebruiker moeten worden uitgevoerd, mogen niet worden uitgevoerd door kinderen die niet onder toezicht staan.**
- 14- Wanneer de starter niet gebruikt wordt, moet hij opgeborgen worden op een droge plaats om de vorming van roest te voorkomen. De starter altijd verticaal bewaren en uit de buurt van kinderen houden.
- 15-   Zich op een gepaste manier kleden. Geen brede kleren of juwelen dragen die in de beweeglijke gedeelten kunnen verstrikt geraken. Tijdens de werken raadt men het dragen van elektrisch geïsoleerde beschermende kledij en antislip schoenen aan. Voor wie lang haar heeft, een alles omvattend hoofddeksel dragen.
- 16- De reparaties moeten uitsluitend uitgevoerd worden door ervaren operators, zoniet kan dit een aanzienlijk gevaar voor de gebruiker inhouden.
- 17- Vervanging van onderdelen en toebehoren. Bij de uitvoering van het onderhoud, alleen identieke reserveonderdelen gebruiken (zie lijst reserveonderdelen). Het gebruik van gelijk welk ander stuk annuleert de waarborg.
- 18- Op elk ogenblik een adequate stand van stabiliteit en stabiele steunpunten behouden. Zich niet verplaatsen op kabels of elektrische structuren.
- 19- Het onderhoud van de starter heel zorgvuldig uitvoeren. Regelmatig de kabels ervan controleren en in geval van schade de reparatie laten uitvoeren door een geautoriseerde technicus.
- 20- Verifiëren of er geen beschadigde onderdelen zijn. Voordat men deze starter gebruikt, aandachtig alle onderdelen controleren die beschadigd blijken te zijn, om te bepalen of ze in staat zijn correct te werken. Controleren of de kabels goed bevestigd zijn aan de starter. Men raadt aan de beschadigde onderdelen te laten repareren of vervangen door een gekwalificeerde technicus.

## INSTALLATIE INRICHTING (Fig. C)

De starter uitpakken, de montage van de losse gedeelten uitvoeren die zich in de verpakking bevinden.

## WERKING



**OPGELET: Een elektroshock kan letsel of de dood veroorzaken. Vermijden blote elektriciteitsgeleiders aan te raken.**

De starter is ontworpen voor het gebruik op voertuigen of vaartuigen. Het is niet nodig over een ander voertuig of voedingscontact aan 230V AC te beschikken.

Het is eveneens mogelijk deze starter te gebruiken als draagbare energiebron aan 12V DC op afgelegen plaatsen en in noodgeval.

## Gebruik van de starter om een voertuig te starten



**OPGELET: de instructies strikt navolgen in de hierna aangegeven volgorde!**

- Controleren dat de tangen van de starter NIET onder spanning staan: de beweeglijke contactdoos van **Fig. A-1** moet losgekoppeld zijn.
- Controleren dat de schakelaar of de startsleutel van het te starten voertuig of vaartuig in de stand OFF staat.
- Eerst de rode tang verbinden met het positieve uiteinde geplaatst op de batterij van het voertuig.
- Vervolgens de zwarte tang verbinden met een niet beweeglijk metalen gedeelte van de motor; de tang niet verbinden met de negatieve klem van de batterij.



**OPGELET: GEVAAR!**

**De beweeglijke contactdoos (Fig. A-1) aan 12V of 24V van de starter verbinden en hierbij de correcte spanning van het te starten voertuig respecteren, de operatie alleen uitvoeren indien men ten volle zeker is dat de tangen zijn verbonden met de correcte polariteiten van de batterij.**

- De beweeglijke contactdoos verbinden zoals eerder werd aangegeven.
- Controleren dat de schakelaar of de startsleutel van het te starten voertuig of vaartuig in de stand ON staat. Ongeveer een minuut wachten. De schakelaar of de sleutel naar de stand van start brengen gedurende een tijd niet langer dan 5÷6 seconden. Indien de wagen of het vaartuig niet start, minstens 3 minuten wachten voordat men terug probeert.



**Opgelet: Altijd vermijden dat de zwarte en rode tang met elkaar in contact komen of een gemene geleider raken.**

- Terwijl de motor in werking is, de beweeglijke contactdoos loskoppelen van de starter en de tangen van het voertuig in deze volgorde:
  1. de beweeglijke contactdoos.
  2. de zwarte tang (negatief)
  3. de rode tang (positief).
- De tangen in de zak van de starter opbergen.  
**Men raadt aan de starter op te laden zodra dit mogelijk is.**

**Gebruik van de starter als voedingsinrichting aan 12V middels contactdoos type aansteker (Fig. A-4).**



**OPGELET! OUTPUT ALLEEN 12V!**

**In geval van overbelasting grijpt de herstelbare bescherming in. Om de werking te herstellen, de oorzaak van overbelasting elimineren en op de drukknop drukken (Fig. A-2).**

- Het deksel van de contactdoos type aansteker optillen (**Fig. A-4**).
- De stekker aansteker van de te voeden inrichting in de contactdoos steken (**Fig. A-4**).

## Opladen met voeding A 230V AC



**Belangrijk! Om de integriteit van de batterij te behouden, deze gedurende 12 uren opladen vóór het gebruik, na ieder gebruik en in ieder**

### geval alle 3 maanden.

Het is mogelijk de unit op te laden gebruikmakend van de voeder in dotatie aan 230V AC. Men raadt aan de batterij altijd volledig geladen te houden. Een laag laadniveau kan de levensduur van de batterij verkorten. Men moet zich herinneren dat de tijd die nodig is voor het opladen van de batterij afhangt van het aantal uitgevoerde startoperaties. Om te controleren of het laadniveau van de batterij laag is, op de rode toets drukken (Fig. A-5).

De voltmeter (Fig. A-3) zal het laadniveau van de batterij aangeven. De groene zone van de voltmeter wijst erop dat de batterij opgeladen is.

### Opladen

- 1- Sluit de mobiele contactdoos van de starter aan in POSITIE 12V en controleer of de startklemmen weer in het juiste vak en van elkaar geïsoleerd zijn opgeborgen.
- 2- Steek de sigarettenaanstekerplug die bij de acculader wordt geleverd in het contact van de starter (Fig. A-4).
- 3- Steek de stekker van de acculader in een 230V-contactdoos.
- 4- Laat de starter de benodigde tijd laden (raadpleeg de gebruiksaanwijzing van de acculader).
- 5- Verwijder de acculader als het laden is voltooid en koppel de mobiele contactdoos van de starter los van POSITIE 12V.

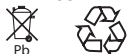

### LOZING VAN DE BATTERIJ

De uitgeputte batterij van de starter zou gerecycled moeten worden. In sommige landen is dit verplicht. De plaatselijke overheden voor de vaste afval contacteren voor inlichtingen m.b.t. de recycling.



**WAARSCHUWING:** De batterij niet lozen door ze te verbranden. Dit zou een ontploffing kunnen veroorzaken. Voordat men de batterij loost, de blote uiteinden bedekken met een adequate isolatieband teneinde kortsluitingen te voorkomen. De batterij niet blootstellen aan een intense warmte of een vuur want dit zou een ontploffing kunnen veroorzaken.

### SPECIFICATIES VAN DE STARTER "4824"

#### Type van batterij:

- oplaadbare, hermetische batterijen 12V met lood.

#### Capaciteit van de batterijen:

- 40Ah.

#### Uitgangsstroom @ 24V:

- 2200A piekstroom;  
- 800A startstroom.

#### Uitgangsstroom @ 12V:

- 4400A piekstroom;  
- 1600A startstroom.

#### Koperen kabels:

- 16 mm<sup>2</sup> geïsoleerd in PVC.

#### Langte kabel:

- 190cm.

#### Contactdoos van uitgang:

- 12V DC / max stroom 10A.

#### Algemene kenmerken:

- herstelbare bescherming in uitgang tegen de overbelastingen;  
- automatische onderbreking van het laadniveau;  
- contactdoos type "aansteker" 12V DC.

#### Gewicht:

- 24kg.

#### Toebehoren inbegrepen

- Voeding / Acculader T-CHARGE 12 (Fig. B).

### SPECIFICATIES VAN DE STARTER "6824"

#### Type van batterij:

- oplaadbare, hermetische batterijen 12V met lood.

#### Capaciteit van de batterijen:

- 40Ah - 80Ah.

#### Uitgangsstroom @ 24V:

- 3000A piekstroom;  
- 1000A startstroom.

#### Uitgangsstroom @ 12V:

- 6000A piekstroom;  
- 2000A startstroom.

#### Koperen kabels:

- 25 mm<sup>2</sup> geïsoleerd in PVC.

#### Langte kabel:

- 220cm.

#### Contactdoos van uitgang:

- 12V DC / max stroom 10A.

#### Algemene kenmerken:

- herstelbare bescherming in uitgang tegen de overbelastingen;  
- automatische onderbreking van het laadniveau;  
- contactdoos type "aansteker" 12V DC.

#### Gewicht:

- 39kg.

#### Toebehoren inbegrepen

- Voeding / Acculader T-CHARGE 12 (Fig. B).

(HU)

### HASZNÁLATI UTASÍTÁS

#### ÁLTALÁNOSÁGOK

Ez egy hordozható, akkumulátoros hidegindító. Mindazok számára ideális, akiknek egy hidegindítóra van szükségük. Alkalmazható hajók, gépkocsik, kamionok, motorok, generátorok és még sok más számára.

Bármilyen 12 vagy 24 voltos indítórendszerrel teljes mértékben kompatibilis.

A hidegindító HERMETIKUSAN ZÁRT, GONDOZÁSMENTES (AGM) AKKUMULÁTOROKAT használ, amelyek lehetővé teszik az egység elhelyezését bármilyen pozícióba és bármilyen helyre a sav kiömlésének veszélye nélkül.

#### Őrizze meg ezt az útmutatót.

Az útmutató nélkülözhetetlen a biztonságra vonatkozó figyelmeztetések és óvintézkedések, a működési és karbantartási eljárások, az alkatrész-jegyzék és a műszaki specifikációk elolvasása szempontjából.



Őrizze meg az útmutatót biztonságos és száraz helyen az esetleges későbbi tanulmányozása céljából.



#### A HIDEGINDÍTÓ HASZNÁLATA ELŐTT OLVASSON EL MINDEN ELŐÍRÁST!

#### A BIZTONSÁGRA VONATKOZÓ FIGYELMEZTETÉSEK ÉS ÓVINTÉZKEDÉSEK

**Figyelem:** a személyi sérülések és a berendezésben okozott károsodások kockázatának csökkentése céljából javasoljuk, hogy a hidegindító használatánál mindig tartsa be a biztonságra vonatkozó, alapvető óvintézkedéseket.

- 1-  Óvja a szemét. Mindig viseljen védőszemüveget, amikor savas ólomakkumulátorokkal dolgozik.
- 2-  Kerülje az akkumulátorsavval való érintkezést. Abban az esetben, ha magára fröccsent a sav vagy azzal érintkezésbe került, akkor tiszta

vízzel azonnal öblítse le az érintett részt. Folytassa az öblítést addig, amíg az orvos meg nem érkezik.

- 3-  Fontos, hogy a kábelek helyesen legyenek csatlakoztatva a pólusokhoz. Csatlakoztassa a piros csipeszt (+) az akkumulátor pozitív szorítójához és a fekete csipeszt (-) a negatív földeléséhez. A hidegindítót megfelelően szellős helyen használja. Ne kíséreljen meg indításokat végezni akkor, amikor gázok vagy gyúlékony folyadékok vannak jelen.

- 4-  Mindig akadályozza meg, hogy a fekete és a piros csipesz érintkezzen egymással vagy egy közönséges vezetékhez érjen, mivel ez azok vagy más fémtárgyak megolvadását okozhatja.

**FIGYELEM! A véletlen érintkezésből bekövetkező károk elkerülése végett csatlakoztassa ki a lengő csatlakozójelzőt (12V / 24V) a hidegindító paneléről és tegye vissza a csipeszeket az adott zsebbe.**

- 5- CSAK 12 vagy 24 VOLTOS RENDSZEREKHEZ! Az előírásnak megfelelően csak 12 vagy 24 voltos elektromos rendszerekkel működő hajókon és járműveken használja.

- 6- CSAK VÉSZÁLLAPOT ESETÉN HASZNÁLJA: ne alkalmazza a hidegindítót a jármű akkumulátora helyett. Kizárólag az indításhoz alkalmazza.

- 7- Kerülje az egyedüli munkavégzést. Baleset esetén a munkatárs segítséget nyújthat.

- 8-  Kerülje az áramütéseket. Rendkívüli óvatossággal járjon el, amikor a csipeszeket nem szigetelt vezetékhez vagy elosztótáblákhoz illeszti. Kerülje a testrészek olyan felületekkel való érintkezését, mint csövek, radiátorok és fémszekrények, miközben a feszültséget teszteli.

- 9- Tartsa tisztán a munkaterületet. Az eltorlaszolt területek sérüléseket okozhatnak.

- 10- Akadályozza meg a hidegindító károsodását. Kizárólag úgy használja, ahogy az a jelen útmutatóban elő van írva.

- 11- Tartsa be a munkaterületre vonatkozó utasításokat. Ne használja nedves vagy vizes helyeken. Ne tegye eső alá. Jól kilüvetelt térségekben dolgozzon.



- 12- Ne tegye ki a készüléket közvetlen napsütésnek, közvetlen hőforrásoknak vagy nedvességnek.

- 13-  **A készüléket 8 évesnél nagyobb gyermekek és csökkent fizikai, érzékszervi vagy szellemi képességű, illetve tapasztalattal és a szükséges ismeretekkel nem rendelkező személyek felügyelet mellett használhatják, vagy azt követően, hogy a készülék biztonságos használatára vonatkozó utasításokat megkapták és az azzal kapcsolatos veszélyeket megértették.**

**A gyermekek nem játszhatnak a készülékkel.**

**A felhasználó által elvégezendő tisztítást és karbantartást gyermekek felügyelet nélkül nem hajthatják végre.**

- 14- Amikor a hidegindító nincs használatban, akkor száraz helyre vissza kell helyezni a rozsdá kialakulásának megakadályozása végett. Mindig kulcsra zárva őrizze a hidegindítót és tartsa távol a gyermekektől.

- 15-   Az alkalmazott megfelelően öltözködjön. Ne viseljen bő ruhákat vagy ékszereket, amelyek a mozgó részek közé beszorulhatnak. A munkavégzés folyamán elektromosan szigetelt védőruházat valamint csúszásgátló cipő használata javasolt. Hosszú hajzat esetén a haját takarékosan sapkát viseljen.

- 16- A javításokat kizárólag szakértők végezhetik, másútonban komoly veszélyeket rejthetnek a felhasználó számára.

- 17- A részek és kiegészítők cseréje. A karbantartás végrehajtásánál csak azonos cserealkatrészeket használjon (lásd az alkatrész-jegyzéket). Bármilyen más

darab használata esetén a garancia hatályát veszti.

- 18- Minden esetben megfelelő stabilitási pozícióit és biztos támaszpontokat alakítson ki.

Ne álljon a kábelekre vagy elektromos szerkezetekre.

- 19- Gondosan végezze el a hidegindító karbantartását. Időszakonként ellenőrizze annak kábeleit és károsodások esetén végeztesse el a javítást egy megbízott szerelővel.

- 20- Vizsgálja meg, hogy nincsenek-e sérült részek. E hidegindító használata előtt figyelmesen ellenőrizzen minden olyan részt, amely sérültnek látszik annak megállapításához, hogy alkalmas-e a helyes működésre. Ellenőrizze, hogy a kábelek jól hozzá vannak-e erősítve a hidegindítóhoz. Javasoljuk, hogy egy képzett szerelővel javíttassa meg vagy cseréltesse ki a sérült részeket.

## BESZERELÉS ELŐKÉSZÍTÉS (C ábra)

Csomagolja ki a hidegindítót és végezze el a csomag tartalmát képező, különálló részek összeszerelését.

## MŰKÖDÉS



**FIGYELEM: Az áramütés sérüléseket vagy halált okozhat. Kerülje a csupasz villamos vezetékek megérintését.**

A hidegindítót járműtörten vagy hajókon történő használathoz tervezték. Nem szükséges mellette egy másik jármű vagy egy 230V AC-s tápaljzat alkalmazása.

Egyaránt lehetséges a jelen hidegindító felhasználása 12V DC-s hordozható energiaforrás minőségében, kültérben vagy vészhelyzetek esetén.

## A hidegindító használata egy jármű beindításához



**FIGYELEM: kövesse az utasításokat úgy, hogy szigorúan tartsa be az alábbiakban feltüntetett sorrendet!**

- Győződjön meg arról, hogy a hidegindító csipeszeit NINCSENK feszültség alatt: a lengő csatlakozójelzőt **A-1 ábra** ki kell csatlakoztatni.
- Győződjön meg arról, hogy a beindítandó jármű vagy hajó gyújtáskapcsolója vagy gyújtókulcsa az OFF pozícióban van.
- Csatlakoztassa először a piros csipeszt a jármű akkumulátorára helyezett, pozitív csatlakozósarokhoz.
- Ezután csatlakoztassa a fekete csipeszt a motor nem mozgó fémrészéhez; ne csatlakoztassa a csipeszt az akkumulátor negatív sarkához.



**FIGYELEM: VESZÉLY!**

**Csatlakoztassa a lengő csatlakozójelzőt (A-1 ábra) a hidegindító 12V-hoz vagy 24V-hoz, figyelembevéve a beindítandó jármű helyes feszültségét és csak ha teljes mértékben bizonyos abban, hogy csatlakoztatta a csipeszeket az akkumulátor helyes pólusaihoz.**

- Csatlakoztassa a lengő csatlakozójelzőt az előzőekben előírt módon.
- Állítsa a jármű vagy a hajó gyújtáskapcsolóját vagy gyújtókulcsát az ON-ra. Várjon körülbelül egy percet. Helyezze a kapcsolót vagy a kulcsot az indítási pozícióba, 5-6 másodpercnél nem hosszabb időre. Ha az autó vagy a hajó nem indul be, várjon legalább 3 percet, mielőtt ismét megpróbálja beindítani.



**Figyelem: Mindig akadályozza meg, hogy a fekete és a piros csipesz érintkezzen egymással vagy egy általános vezetékhez érjen.**

- Miközben a motor működik, csatlakoztassa ki a lengő csatlakozójelzőt a hidegindítóból és a csipeszeket a

járműből az alábbi sorrendben:

1. a lengő csatlakozóaljzatot.
2. a fekete csipeszt (negatív).
3. a piros csipeszt (pozitív).

- Helyezze vissza a csipeszeket a hidegindító tokjába.

**Javasoljuk, hogy töltsen fel a hidegindítót, amint lehetséges.**

**A hidegindító 12V-os tápberendezésként történő felhasználása szivargyújtó típusú csatlakozóaljzaton keresztül (A-4 ábra).**



**FIGYELEM! CSAK 12V-s KIMENET!**

**Túlterhelés esetén bekapcsol a visszaállítható védelem. A működés visszaállításához szüntesse meg a túlterhelés okát és nyomja be a gombot (A-2 ábra).**

- Emelje fel a szivargyújtó típusú csatlakozóaljzat fedelét (A-4 ábra).

- Illesse be a táplálandó berendezés szivargyújtó csatlakozódugóját a csatlakozóaljzatba (A-4 ábra).

**Töltés 230V AC tápellátással**



**Fontos! Az akkumulátor épségének megővéséhez használat előtt, minden használat után és mindenestre minden 3 hónapban 12 órán keresztül végezze el a feltöltést!**

Az egység feltöltése a tartozékként adott, 230V AC-s adapter igénybevételével lehetséges. Javasoljuk, hogy az akkumulátort állandóan teljesen feltöltött állapotban tartsa. Az alacsony töltési szint megrövidítheti az akkumulátor élettartamát. Emlékeztetjük arra, hogy az akkumulátor feltöltéséhez szükséges idő a végrehajtott indítások számától függ. Annak ellenőrzéséhez, hogy az akkumulátor töltési szintje alacsony-e, nyomja be a piros gombot (A-5 ábra).

A voltmérő (A-3 ábra) kimutatja az akkumulátor töltési szintjét. A voltmérő zöld sávja azt jelzi, hogy az akkumulátor fel van töltve.

**Töltés**

- 1- Csatlakoztassa az indítókészülék lengő csatlakozóaljzatát 12V ÁLLÁSBA, miután meggyőződött arról, hogy az indítócsipeszeket egymástól kellően szigetelve visszahelyezte a megfelelő rekeszbe.
- 2- Vegye kézbe az akkumulátortöltőhöz mellékelt szivargyújtó dugóját és helyezze be az indítókészülék csatlakozóaljzatába (A-4 ábra).
- 3- Helyezze be az akkumulátortöltő csatlakozódugóját egy 230V-s csatlakozóaljzatba.
- 4- Hagyja az indítókészüléket töltés alatt a teljes szükséges időtartamra (olvassa el az akkumulátortöltő felhasználói kézikönyvét).
- 5- A töltés végén távolítsa el az akkumulátortöltőt és csatlakoztassa ki az indítókészülék lengő csatlakozóaljzatát a 12V ÁLLÁSBA.



**AZ AKKUMULÁTOR ÁRTALMATLANÍTÁSA**

A hidegindító lemerült akkumulátorának újrahasznosítása lenne szükséges. Egyes országokban ez kötelező. Vegye fel a kapcsolatot a helyi hatóságokkal a szilárd hulladékokkal kapcsolatos újrahasznosításra vonatkozó információk beszerzése céljából.



**FIGYELMEZTETÉS:** Ne ártalmatlanítsa az akkumulátort égetéssel, ez robbanást válthat ki. Az akkumulátor ártalmatlanítása előtt szigetelőszalaggal takarja be a csupasz sarkokat a rövidzárlatok elkerülése érdekében. Ne tegye ki az akkumulátort erős hőnek vagy tűznek, mert robbanást okozhat.

**A HIDEGINDÍTÓ SPECIFIKÁCIÓI "4824"**

**Akkumulátor típusa:**

- 12V-s újratölthető, hermetikusan zárt ólomakkumulátor.

**Akkumulátor kapacitása:**

- 40Ah.

**Kimenő áram @ 24V:**

- 2200A csúcsáram;

- 800A indítóáram.

**Kimenő áram @ 12V:**

- 4400A csúcsáram;

- 1600A indítóáram.

**Rézkábelek:**

- 16 mm<sup>2</sup> PVC-vel szigetelt.

**Kábel hosszúsága:**

- 190cm.

**Kimeneti aljzat:**

- 12V DC / max. áram 10A.

**Általános karakterisztikák:**

- visszaállítható védelem a kimenetnél a túlterhelésekkel szemben;

- töltési szint automatikus megszakítása;

- 12V DC "szivargyújtó" típusú aljzat.

**Súly:**

- 24kg.

**Mellékelt kiegészítők:**

- Tápegység / Akkumulátortöltő T-CHARGE 12 (B ábra).

**A HIDEGINDÍTÓ SPECIFIKÁCIÓI "6824"**

**Akkumulátor típusa:**

- 12V-s újratölthető, hermetikusan zárt ólomakkumulátor.

**Akkumulátor kapacitása:**

- 40Ah - 80Ah.

**Kimenő áram @ 24V:**

- 3000A csúcsáram;

- 1000A indítóáram.

**Kimenő áram @ 12V:**

- 6000A csúcsáram;

- 2000A indítóáram.

**Rézkábelek:**

- 25 mm<sup>2</sup> PVC-vel szigetelt.

**Kábel hosszúsága:**

- 220cm.

**Kimeneti aljzat:**

- 12V DC / max. áram 10A.

**Általános karakterisztikák:**

- visszaállítható védelem a kimenetnél a túlterhelésekkel szemben;

- töltési szint automatikus megszakítása;

- 12V DC "szivargyújtó" típusú aljzat.

**Súly:**

- 39kg.

**Mellékelt kiegészítők:**

- Tápegység / Akkumulátortöltő T-CHARGE 12 (B ábra).



## MANUAL DE INSTRUCȚIUNI

### DATE GENERALE

Un adevărat demaror cu baterie portabil. Ideal pentru oricine are nevoie de un demaror. Aplicațiile sale cuprind ambarcațiunile, automobilele, camioanele, moto-generatoarele și altele.

Pe deplin compatibil cu orice sistem de pornire la 12 volți sau la 24 volți.

Demarorul folosește BATERII ERMETICE FĂRĂ ÎNTREȚINERE (AGM) care permit amplasarea unității în orice poziție și în orice loc, fără pericolul de a vărsa acid.

### Păstrați acest manual.

Manualul este necesar pentru consultarea recomandărilor și a măsurilor de precauție referitoare la siguranță, pentru procedurile de funcționare și de întreținere, pentru lista componentelor și pentru specificațiile tehnice.





Păstrați manualul pentru eventuale consultări viitoare, într-un loc sigur și uscat.



### ÎNAINTE DE A FOLOSI DEMARORUL, CITIȚI TOATE INSTRUCȚIUNILE!

### AVERTISMENTE ȘI MĂSURI DE PRECAUȚIE PRIVIND SIGURANȚA

**Atenție: pentru reducerea riscului de leziuni personale și de pagube aduse echipamentului, vă recomandăm să folosiți demarorul respectând întotdeauna măsurile fundamentale de precauție privind siguranța.**



- 1-  Protejați ochii. Purtați întotdeauna ochelari de protecție atunci când lucrați cu acumulatori cu plumb acid.
- 2-  Evitați contactul cu acidul bateriei. În cazul în care vă stropiți sau intrați în contact cu acidul, clătiți imediat partea afectată cu apă curată. Continuați să clătiți până la sosirea medicului.
- 3-  Este important să conectați cablurile la polaritățile corecte. Conectați cleștele roșu (+) la borna pozitivă a bateriei, iar cleștele negru (-) la masa negativă. Folosiți demarorul în locuri bine ventilate. Nu încercați să efectuați porniri atunci când vă aflați în prezența gazelor sau a lichidelor inflamabile.
- 4-  Evitați contactul dintre cleștele negru și cel roșu sau atingerea unui conductor comun, întrucât acest lucru poate provoca fuziunea lor sau a altor obiecte din metal.  
**ATENȚIE! Pentru a evita daunele datorate contactelor accidentale, deconectați priza mobilă (12V / 24V) de la panoul demarorului și puneți cleștii în buzunar.**
- 5- **NUMAI PENTRU SISTEME LA 12 sau 24 VOLȚI!** A se folosi în mod corespunzător numai la ambarcațiunile și la vehiculele cu sisteme electrice la 12 sau 24 volți.
- 6- **A SE FOLOSI NUMAI ÎN CAZ DE URGENȚĂ:** nu folosiți demarorul în locul bateriei vehiculului. A se folosi numai pentru efectuarea pornirii.
- 7- Evitați să lucrați singuri. În caz de accident, asistentul vă poate acorda ajutor.
- 8-  Evitați șocurile electrice. Acordați o mare atenție la aplicarea cleștilor la conductori sau la bare de distribuție neizolate. Evitați contactul corporal cu suprafețe precum țevi, radiatoare și dulapuri metalice în timp ce testați voltajul.
- 9- Păstrați curățenia în zona de lucru. Zonele aglomerate

pot provoca leziuni.

- 10- Evitați deteriorarea demarorului. A se folosi numai potrivit indicațiilor din acest manual.
- 11- Respectați indicațiile referitoare la zona de lucru. Nu folosiți aparatul în locuri ude sau umede. Nu expuneți aparatul la ploaie. Lucrați în zone bine iluminate.
- 12- Nu expuneți aparatul la lumina directă a soarelui, la surse de căldură directă sau la umiditate.
- 13-  **Aparatul poate fi utilizat de copii în vârstă de peste 8 ani și de persoane cu capacități fizice, senzoriale sau mentale reduse sau fără experiența sau cunoștințele necesare, cu condiția să fie sub supraveghere sau după ce au primit instrucțiuni privind folosirea sigură a aparatului și înțelegerea pericolelor inerente acestuia.**

**Copiii nu trebuie să se joace cu aparatul.**



**Curățarea și întreținerea care se efectuează de către utilizator nu trebuie efectuată de copii nesupravegheați.**

- 14- Atunci când demarorul nu este folosit, trebuie depozitat într-un loc uscat pentru a se evita formarea ruginii. Păstrați întotdeauna demarorul sub cheie și nu îl lăsați la îndemâna copiilor.
- 15-   Îmbrăcați-vă în mod corespunzător. Nu purtați haine largi sau bijuterii, ce se pot prinde în părțile în mișcare. În timpul lucrului, se recomandă folosirea unor haine de protecție izolate din punct de vedere electric, ca și a încălțămintei anti-derapante. În cazul în care aveți părul lung, purtați căștile speciale pentru păr.
- 16- Reparațiile trebuie să fie efectuate numai de către specialiști, altfel ar putea provoca pericole considerabile pentru utilizator.
- 17- Înlocuirea pieselor și a accesoriilor. La efectuarea întreținerii, folosiți numai piese de schimb identice (a se vedea lista pieselor de schimb). Folosirea oricărei alte piese va determina ieșirea din garanție.
- 18- Mențineți întotdeauna o poziție corespunzătoare de stabilitate și puncte stabile de sprijin. Nu vă deplasați deasupra cablurilor sau a structurilor electrice.
- 19- Efectuați cu grijă întreținerea demarorului. Controlați periodic cablurile aferente iar, în cazul deteriorării, reparația trebuie efectuată de către un tehnician autorizat.
- 20- Verificați să nu existe părți deteriorate. Înainte de folosirea acestui demaror, controlați cu atenție toate părțile care par deteriorate pentru a stabili dacă sunt în măsură să funcționeze corect. Controlați fixarea corectă a cablurilor la demaror. Recomandăm ca repararea sau înlocuirea părților deteriorate să fie efectuate de către un tehnician calificat.

### INSTALAREA PREGĂTIREA (Fig. C)

Scoateți aparatul din ambalajul său original și montați piesele aferente prezente în ambalaj.

### FUNCȚIONAREA

  **ATENȚIE: Șocul electric poate provoca leziuni sau moartea. Evitați atingerea conductorilor de electricitate descoperiți.**

Demarorul este proiectat pentru a fi folosit la vehicule sau ambarcațiuni. Nu va trebui să dispuneți de un alt vehicul sau de o priză de alimentare la 230V AC.

De asemenea, acest demaror poate fi folosit ca sursă de energie portabilă la 12V DC în zone îndepărtate sau în cazuri de urgență.

## Folosirea demarorului pentru a porni un vehicul



### ATENȚIE: executați instrucțiunile urmând strict ordinea de mai jos!

- Asigurați-vă că cleștii demarorului NU se află sub tensiune: priza mobilă din Fig. A-1 trebuie să fie deconectată.
- Asigurați-vă că întrerupătorul sau cheia de contact a vehiculului sau a ambarcațiunii este în poziția OFF.
- Conectați mai întâi cleștele roșu la terminalul pozitiv de pe bateria vehiculului.
- Conectați apoi cleștele negru la o parte metalică ne-mobilă a motorului; nu conectați cleștele la borna negativă a bateriei.



### ATENȚIE: PERICOL!

**Conectați priza mobilă (Fig. A-1) la 12V sau 24V a demarorului, respectând tensiunea corectă a vehiculului ce urmează a fi pornit și numai dacă sunteți absolut siguri că ați conectat cleștii la polaritățile corecte ale bateriei.**

- Conectați priza mobilă după cum s-a arătat anterior.
- Poziționați întrerupătorul sau cheia de contact a vehiculului sau a ambarcațiunii pe ON. Așteptați aproximativ un minut. Duceți întrerupătorul sau cheia în poziția de pornire pentru un timp care să nu depășească 5÷6 secunde. Dacă mașina sau ambarcațiunea nu pornesc, așteptați cel puțin 3 minute înainte de a încerca din nou.



**Atenție: Evitați întotdeauna contactul dintre cleștele negru și cel roșu sau atingerea unui conductor comun.**

- Când motorul este în funcțiune, deconectați priza mobilă de la demaror și cleștii de la vehicul în această ordine:
    1. priza mobilă.
    2. cleștele negru (negativ).
    3. cleștele roșu (pozitiv).
  - Puneți cleștii în buzunarul demarorului.
- Vă recomandăm să reîncărcați demarorul de îndată ce este posibil.**

**Folosirea demarorului ca dispozitiv de alimentare la 12V prin intermediul prizei tip brichetă (Fig. A-4).**



### ATENȚIE! OUTPUT NUMAI 12V!

**În cazul supra-sarcinii, intervine siguranță automată. Pentru a restabili funcționarea, eliminați cauza supra-sarcinii și apăsați butonul (Fig. A-2).**

- Ridicați capacul prizei tip brichetă (Fig. A-4).
- Introduceți ștecherul de brichetă al dispozitivului de alimentat în priză (Fig. A-4).

**Reîncărcare cu alimentare la 230V AC**



**Important! Pentru a proteja integritatea bateriei, încărcăți timp de 12 ore înainte de folosire, după fiecare folosire și oricum, la fiecare 3 luni.**

Unitatea poate fi reîncărcată folosind alimentatorul din dotare la 230V AC. Vă recomandăm să mențineți bateria încărcată complet în orice moment. Un nivel de încărcare redus poate scurta durata de viață a bateriei. Țineți cont că timpul necesar pentru reîncărcarea bateriei depinde de numărul de porniri efectuate. Pentru a controla dacă nivelul de încărcare al bateriei este redus, apăsați tasta roșie (Fig. A-5).

Voltmetrul (Fig. A-3) va arăta nivelul de încărcare a bateriei. Zona verde a voltmetrului arată că bateria este încărcată.

**Reîncărcarea**

- 1- Conectați priza mobilă a demarorului în POZIȚIA 12V, având grijă să verificați că cleștii de pornire se află în buzunarul respectiv și izolați între ei.
- 2- Aplicați ștecherul de brichetă furnizat cu încărcătorul de baterii și introduceți-l în priza demarorului (Fig. A-4).

- 3- Introduceți ștecherul încărcătorului de baterii într-o priză de 230V.
- 4- Lăsați demarorul la încărcat pentru tot timpul necesar (consultați manualul de folosire al încărcătorului de baterii).
- 5- La terminarea încărcării, îndepărtați încărcătorul de baterii și deconectați priza mobilă a demarorului din POZIȚIA 12V.



## ELIMINAREA BATERIEI

Bateria uzată a demarorului ar trebui să fie reciclată. În unele state acest lucru este obligatoriu. Contactați autoritățile locale pentru deșeurile solide pentru a primi informații referitoare la reciclarea.



**AVERTISMENT:** Nu eliminați bateria prin arderea acesteia. Acest lucru ar putea provoca o explozie. Înainte de a elimina bateria, acoperiți bornele descoperite cu o bandă izolantă corespunzătoare pentru a evita scurtcircuitul. Nu expuneți bateria la căldură intensă sau la foc, deoarece acest lucru ar putea provoca o explozie.

## SPECIFICAȚIILE DEMARORULUI "4824"

**Tip de baterie:**

- baterii 12V cu plumb ermetice, reîncărcabile.

**Capacitatea bateriilor:**

- 40Ah.

**Curent de ieșire @ 24V:**

- 2200A curent de vârf;
- 800A curent de pornire.

**Curent de ieșire @ 12V:**

- 4400A curent de vârf;
- 1600A curent de pornire.

**Cabluri din cupru:**

- 16 mm<sup>2</sup> izolate în PVC.

**Lungimea cablului:**

- 190cm.

**Priza de ieșire:**

- 12V DC / curent max 10A.

**Caracteristici generale:**

- siguranță automată la ieșire împotriva supra-sarcinilor;
- Întreruperea automată a nivelului de încărcare;
- priză tip "brichetă" 12V DC.

**Greutate:**

- 24kg.

**Accesorii incluse:**

- Alimentator / Încărcător de baterii T-CHARGE 12 (Fig. B).

## SPECIFICAȚIILE DEMARORULUI "6824"

**Tip de baterie:**

- baterii 12V cu plumb ermetice, reîncărcabile.

**Capacitatea bateriilor:**

- 40Ah - 80Ah.

**Curent de ieșire @ 24V:**

- 3000A curent de vârf;
- 1000A curent de pornire.

**Curent de ieșire @ 12V:**

- 6000A curent de vârf;
- 2000A curent de pornire.

**Cabluri din cupru:**

- 25 mm<sup>2</sup> izolate în PVC.

**Lungimea cablului:**

- 220cm.

**Priza de ieșire:**

- 12V DC / curent max 10A.

**Caracteristici generale:**

- siguranță automată la ieșire împotriva supra-sarcinilor;
- Întreruperea automată a nivelului de încărcare;

- priză tip "brichetă" 12V DC.

**Greutate:**

- 39kg.

**Accesorii incluse:**

- Alimentator / Încărcător de baterii T-CHARGE 12 (Fig. B).

(SV)

**BRUKSANVISNING**

**ALLMÄNT**

En riktig bärbar batteridrivnen startmotor. Idealisk för alla som behöver en startmotor. Dess användningsområden omfattar båtar, bilar, lastbilar, motordrivnageneratorer och annat.

Fullständigt kompatibelt med vilket 12- eller 24-volts startsystem som helst.

Startmotorn använder UNDERHÅLLSFRIA HERMETISKT FÖRSLUTNA BATTERIER (AGM) som gör att du kan placera enheten i vilket läge som helst och på vilken plats som helst utan fara för att spilla ut syra.

**Spara denna bruksanvisning.**

Bruksanvisningen krävs för att konsultera varningarna och försiktighetsåtgärderna som gäller säkerheten, funktions- och underhållsprocedureerna, komponentlistan och de tekniska specifikationerna.

Förvara bruksanvisningen på en säker och torr plats för eventuell framtida konsultation.



**LÄS ALLA INSTRUKTIONER INNAN DU ANVÄNDER STARTMOTORN!**

**VARNINGAR OCH FÖRSIKTIGHETSÅTGÄRDER SOM GÄLLER SÄKERHETEN**

**Obs:** För att minska risken för personskador och materiella skador på utrustningen, rekommenderar vi dig att använda startmotorn enligt de grundläggande försiktighetsåtgärderna som gäller säkerheten.

1- Skydda ögonen. Ha alltid på dig skyddsglasögon då du arbetar med ackumulatörer som innehåller blysyra.

2- Undvik kontakt med batteriets syra. Vid stänk eller om du kommer i kontakt med syran, skölj omedelbart den gällande delen med rent vatten. Fortsätt att skölja tills läkaren anländer.

3- Det är viktigt att ansluta kablarna till rätt polaritet: Anslut den röda klämman (+) till batteriets positiva pol och den svarta klämman (-) till batteriets negativa pol.

Använd startmotorn på en väl ventilerad plats. Försök inte starta den när det finns gas eller brandfarliga vätskor i närheten.

4- Förhindra att svarta och röda klämmor kommer i kontakt med varandra, eftersom det kan leda till att de smälter eller smälter andra metallföremål.

**VARNING!** För att förhindra skador som beror på plötslig kontakt, koppla ifrån rattuttaget (12V/24V) från startmotorns panel och sätt ner klämmorna i fickan.

5- ENDAST FÖR 12- ELLER 24-VOLTSSYSTEM! Får endast användas till båtar och fordon med 12- eller 24-voltssystem.

6- SKA ENDAST ANVÄNDAS I NÖDSITUATIONER: använd inte startmotorn i stället för fordonsbatteriet. Används

endast för igångsättning.

7- Undvik att arbeta ensam. Vid en eventuell olycka, kan en assistent hjälpa dig.

8- Undvik elektriska stötar. Var mycket försiktig då du fäster klämmorna vid ledningar eller fördelningsstänger som inte är isolerade. Undvik kroppskontakt med ytor som rör, kylare och metallskåp medan du testar voltspänningen.

9- Håll arbetsområdet rent. De belamrade områdena kan leda till skador.

10- Undvik att skada startmotorn. Får endast användas så som anges i denna handbok.

11- Följ anvisningarna som gäller respektive arbetsområde. Får inte användas på fuktig eller blöt plats. Får inte utsättas för regn. Arbeta i väl belysta områden.

12- Får inte utsättas för direkt solljus, direkta värmekällor eller fukt.

13- **Apparaten får lov att användas av barn över 8 år och av personer med nedsatt fysisk, sensorisk eller mental förmåga, eller med bristande erfarenhet och kunskap förutsatt att de får tillsyn eller har fått instruktioner om hur apparaten ska användas på ett säkert sätt och förstår vilka risker det innebär.**

**Barn får inte leka med apparaten.**

**Rengöringen och underhållet som tillkommer användaren får inte utföras av barn utan tillsyn.**

14- När startmotorn inte används, ska den förvaras på en torr plats för att undvika uppkomsten av rost. Förvara alltid startmotorn på låst plats och förvara nyckeln utom räckhåll för barn.

15- Klä dig på lämpligt vis. Använd inte löst sittande kläder eller smycken som kan fastna i de rörliga delarna. Under arbetet, rekommenderar vi dig att använda skyddskläder med elektrisk isole ring samt skor med halksula. Om du har långt hår, ska du ha på dig en skyddsmössa.

16- Reparationer får endast utföras av esperte, annars kan användaren utsättas för allvarliga skador.

17- Byte av delar och tillbehör. Då du utför underhållsarbete, ska du endast använda identiska reservdelar (se reservdelslistan). Användning av andra reservdelar leder till att garantin upphör att gälla.

18- Se alltid till att stå stadigt och ha stabila stödpunkter. Förflytta dig inte överk ablar eller elektriska strukturer.

19- Utför startmotorns underhåll noga. Kontrollera kablarna regelbundet och vid eventuella kada, låt en auktoriserad tekniker utföra reparationen.

20- Kontrollera att de tinte finns skadade delar. Innan du använder den här startmotorn, ska du noga kontrollera alla delar som verkar skadade för att se om de kan fungera korrekt. Kontrollera att kablarna är ordentligt fastsatta vid startmotorn. Vi rekommenderar dig att du låter en kvalificerad tekniker reparera eller byta ut de skadade delarna.

**INSTALLATION  
UTRUSTNING (Fig. C)**

Packa upp startmotorn och montera de lösa delarna som ligger i emballaget.

**FUNKTION**

**OBS: En elektrisk stöt kan leda till personskador eller livshotande skador. Undvik att vidröra blottade elledningar.**

Startmotorn har projekterats för användning på fordon eller båtar. Det är inte nödvändigt att ha ett annat fordon eller ett nätuttag på 230V AC tillgängligt.

Det går även att använda denna start motor som bärbar energikälla 12V DC på avlägsna platser eller i nödsituationer.

## Användning av startmotorn för att starta ett fordon



**OBS: följ instruktionerna noggrant i den ordning som anges nedan!**

- Försäkra dig om att startmotorns klämmor INTE är strömförande: rattuttaget (Fig. A-1) måste vara fränkopplat.
- Försäkra dig om att strömbrytaren eller tändningsnyckeln i fordonet eller båten står på OFF.
- Anslut först den röda klämman till den positiva polen på fordonets batteri.
- Anslut sedan den svarta klämman till en fast metall del på motorn. Anslut inte klämman till batteriets negativa pol.



**OBS: FARA!**

**Anslut rattuttaget (Fig. A-1) till 12V eller 24V på startmotorn och respektera korrekt spänning för fordonet som ska startas och gör det endast om du är säker på att ha anslutit klämmorna till rätt batteripoler.**

- Anslut rattuttaget så som beskrivs ovan.
- Placera strömbrytaren eller bilens eller båts startnyckel på ON. Vänta cirka en minut. Ställ fordonets strömbrytare eller startnyckel i startläge i högst 5÷6 sekunder. Om bilen eller båten inte startas, vänta minst 3 minuter innan du försöker igen.



**Obs: Du ska alltid förhindra att den svarta och den röda klämman kommer i kontakt med varandra eler vidrör en gemensam ledning.**

- Då motorn är igång, ska du koppla ifrån startmotorns rattuttag och fordonsklämmorna i följande sekvens:
    1. rattuttaget.
    2. den svarta klämman (negativ).
    3. den röda klämman (positiv).
  - Lägg tillbaka klämmorna i startmotorns ficka.
- Vi rekommenderar dig att ladda startmotorn så snart som möjligt.**

**Användning av startmotor som 12 V-matningsanordning via cigarettändaren (Fig. A-4).**



**OBS: UTEFFEKT ENDAST 12V!**

**Vid överbelastning ingriper det nollställbara skyddet. För att återställa funktionen, eliminera orsaken till överbelastningen och tryck på knappen (Fig. A-2).**

- Lyft locket på cigarettändaruttaget (Fig. A-4).
- Sätt i cigarettändarkontakten på anordningen som ska matas uttaget (Fig. A-4).

**Laddning med strömförsörjning på 230V AC**



**Viktigt! För att skydda batteriets integritet, ladda det minst 12 timmar före användning, efter varje användning och hur som helst var 3:e månad.**

Det går att ladda enheten genom att använda mataren som medföljer 230V AC. Vi rekommenderar dig att se till att batteriet alltid är helt laddat. En låg laddningsnivå kan förkorta batteriets livslängd. Kom ihåg att den tid som krävs för att ladda batteriet beror på antalet starter som har utförts. För att kontrollera om batteriets laddningsnivå är låg, tryck på den röda knappen (Fig. A-5).

Voltmätaren (Fig. A-3) visar batteriets laddningsnivå. Voltmätarens gröna område indikerar att batteriet är laddat.

## Laddning

- 1- Anslut rattuttaget till startenhetsen i LÄGE 12V och var noga med att kontrollera att tändningsklämmorna är placerade i den särskilda fickan och att de är isolerade från varandra.
- 2- Applicera den särskilda cigarettändarproppen som ingår med batteriladdaren och sätt i den i startenhetsens

uttag (Fig. A-4).

- 3- Sätt i batteriladdarens kontakt i ett uttag på 230V.
- 4- Låt startenhetsen ladda så länge som behövs (se batteriladdarens bruksanvisning).
- 5- Efter laddningen, ska du ta bort batteriladdaren och koppla ifrån rattuttaget på startenhetsen från LÄGE 12V.



## BORTSKAFFNING AV BATTERIET

Ett startbatteri som är tomt bör återvinnas. I vissa stater är detta obligatoriskt. Kontakta de lokala myndigheterna för solitt avfall för ytterligare information om återvinning.



**WARNING:** Gör dig aldrig av med batteriet genom att bränna det. Det kan leda till en explosion. Innan du bortskaffar batteriet, ska du täcka de frilagda terminalerna med isoleringstejp för att förhindra kortslutningar. Utsätt inte batteriet för en intensiv värme eller eld, annars kan en explosion uppstå.

## STARTMOTORN SPECIFIKATIONER "4824"

### Batteriety:

- hermetiska 12-volts blybatterier, laddbara.

### Batteriernas kapacitet:

- 40Ah.

### Utfekt @ 24V:

- 2200A med toppström;
- 800A med startström.

### Utfekt @ 12V:

- 4400A med toppström;
- 1600A med startström.

### Kopparkablar:

- 16 mm<sup>2</sup> isolerade av PVC.

### Kabellängd:

- 190cm.

### Uttag:

- 12V DC / ström max. 10A.

### Allmänna egenskaper:

- återställbart skydd mot överbelastning vid utgången;
- automatiskt avbrott av laddningsnivån;
- uttag av typen "cigarettändare" 12V DC.

### Vikt:

- 24kg.

### Tillbehör som medföljer:

- Matare/Batteriladdare T-CHARGE 12 (Fig. B).

## STARTMOTORN SPECIFIKATIONER "6824"

### Batteriety:

- hermetiska 12-volts blybatterier, laddbara.

### Batteriernas kapacitet:

- 40Ah - 80Ah.

### Utfekt @ 24V:

- 3000A med toppström;
- 1000A med startström.

### Utfekt @ 12V:

- 6000A med toppström;
- 2000A med startström.

### Kopparkablar:

- 25 mm<sup>2</sup> isolerade av PVC.

### Kabellängd:

- 220cm.

### Uttag:

- 12V DC / ström max. 10A.

### Allmänna egenskaper:

- återställbart skydd mot överbelastning vid utgången;
- automatiskt avbrott av laddningsnivån;
- uttag av typen "cigarettändare" 12V DC.

### Vikt:

- 39kg.

### Tillbehör som medföljer:

(DA)

## BRUGERVEJLEDNING

### GENERELT

En ægte bærbar starter med batteri. Den ideelle løsning for alle dem, der har brug for en starter. Den kan blandt andet anvendes til både, biler, lastvogne, motorcykler samt til generatoren.

Den passer fint til hvilket som helst 12- eller 24-volts startsystem.

Starteren anvender HERMETISK LUKKEDE, VEDLIGEHOLDELSSEFRI BATTERIER (AGM), der gør det muligt at placere enheden i hvilken som helst stilling og på hvilket som helst sted uden fare for syreudsviwing.

### Gem denne vejledning.

Det er nødvendigt at læse denne vejledning igennem, da den indeholder advarsler, sikkerhedsforanstaltninger, drifts- og vedligeholdelsesprocedurer, en liste over komponenterne og tekniske specifikationer.

Gem vejledningen til senere brug på et sikkert, tørt sted.



### LÆS ALLE ANVISNINGERNE FØR IBRUGTAGNING AF STARTEREN!



### ADVARSLER OG SIKKERHEDSFORANSTALTNINGER

**Giv agt: For at nedsætte faren for personulykker og materielle skader er det særligt vigtigt altid at træffe de grundlæggende sikkerhedsforanstaltninger ved anvendelse af starteren.**

-  Beskyt øjnene. Der skal altid anvendes beskyttelsesbriller, når der arbejdes med batterier med surt bly.
-  Undgå kontakt med syren i batteriet. Hvis man rammes af syresprøjt eller kommer i kontakt dermed på anden vis, skal man straks skylle den berørte del med rent vand. Bliv ved med at skylle med vand indtil lægens ankomst.
-  Det er vigtigt, at kablernes poler forbindes rigtigt. Forbind den røde starttang (+) med batteriets plus-klemme, og den sorte (-) med minus.  
Starteren skal anvendes på steder med god udluftning. Den må ikke sættes i gang på steder, hvor der er brændbare gasarter eller væsker.
-  Sørg for, at den sorte og røde tang ikke kommer i kontakt med eller berører en fælles leder, da man ellers risikerer, at de eller andre metalgenstande smelter.  
**GIV AGT! For at undgå skader som følge af hændelig kontakt skal flyvestikket (12V / 24V) frakobles starterens panel, og tængerne skal anbringes i lommen igen.**
- GÆLDER KUN FOR 12 eller 24 VOLTS SYSTEMER!** Skal anvendes hensigtsmæssigt og kun på både og køretøjer med elektriske 12- eller 24-volts systemer.
- MÅ KUN ANVENDES I NØDSTILFÆLDE:** Starteren må ikke anvendes i stedet for køretøjets batteri. Må kun anvendes til start.
- Man skal ikke arbejde alene. Den anden person kan hjælpe i tilfælde af ulykker.
-  Pas på ikke at få elektrisk stød. Udvis størst mulig forsigtighed, når tængerne sættes på ledere eller fordelingsstænger uden isolering.

Undgå legemskontakt med overflader såsom rør, radiatorer eller metalskabe under kontrol af spændingen.

- Hold arbejdsområdet rent. Hindringer i områderne kan forårsage legemsskader.
- Pas på ikke at beskadige starteren. Den må udelukkende anvendes ifølge anvisningerne i denne vejledning.
- Overhold anvisningerne vedrørende arbejdsområdet. Må ikke anvendes på våde eller fugtige steder. Må ikke udsættes for regn. Arbejd på steder med god belysning.
- Må ikke udsættes for direkte sollys, direkte varmekilder eller fugt.
-  **Apparatet kan anvendes af børn på mindst 8 år og personer med nedsatte fysiske, sansemæssige eller åndelige evner samt af personer, der ikke råder over den fornødne erfaring eller viden, såfremt de holdes under opsyn eller er blevet sat ind i, hvordan apparatet anvendes på sikker vis og har forstået de dermed forbundne farer.**  
**Børn må ikke lege med apparatet.**  
**Rengørings- og vedligeholdelsesopgaver, der påhviler brugeren, må ikke foretages af børn uden opsyn.**

- Når starteren ikke er i brug, skal den anbringes på et tørt sted for at undgå rustdannelse. Starteren skal altid opbevares på et aflåst sted og udenfor børns rækkevidde.
-   Bær egnet tøj. Undlad at tage vidde klæder eller smykker på, der vil kunne sætte sig fast i bevægelige dele. Det er vigtigt at anvende elektrisk isolerede beskyttelsesklæder og skridsikket fodtøj under arbejdet. Langt hår skal tildækkes med en beskyttelseshætte.
- Reparationer må kun foretages af fagfolk, da brugeren ellers udsættes for alvorlig fare.
- Udskiftning af dele og tilbehør. Til vedligeholdelse skal der anvendes identiske reservedele (se reservedellisten). Ved anvendelse af hvilken som helst anden komponent, bortfalder garantien.
- Man skal altid opretholde en passende, stabil position og faste støttepunkter.  
Undlad at gå henover kabler eller elektriske strukturer.
- Starterens vedligeholdelse skal udføres omhyggeligt. Kontrollér kablerne med jævne mellemrum, og hvis der konstateres skader, skal de udbedres af en autoriseret tekniker.
- Kontrollér, at der ikke er nogen beskadigede dele. Før ibrugtagning af denne starter skal man nøje kontrollere alle de dele, der lader til at være beskadigede, for at fastslå, om de er i stand til at fungere ordentligt. Kontrollér, om kablerne er ordentligt fastgjort til starteren. Beskadigede dele skal repareres eller udskiftes af en tekniker med den fornødne kompetence.

### INSTALLATION OPSTILLING (Fig. C)

Pak starteren ud, og saml de løse dele, der følger med i pakningen.

### DRIFT

-   **GIV AGT: Elektrisk stød kan forårsage legemsskader eller have døden til følge.**  
**Sørg for ikke at berøre utildækkede elledninger.**  
Starteren er beregnet til anvendelse på køretøjer eller både. Der er ikke behov for et andet køretøj eller en 230V AC stikkontakt.  
Denne starter kan desuden anvendes som bærbar 12V DC energikilde på øde egne eller i nødtilfælde.

## Anvendelse af starteren til igangsætning af køretøjer



**GIV AGT: Anvisningerne skal følges helt nøjagtigt i den rækkefølge, de er opført i nedenfor!**

- Sørg for, at der IKKE er spænding i starterens tænger: Flyvestikket på **Fig. A-1** skal være frakoblet.
- Sørg for, at køretøjets eller bådens afbryder eller startnøgle står på OFF.
- Forbind først den røde ladetang med køretøjets batteris plusklemme.
- Forbind så den sorte ladetang med en ikke-bevægelig metaldele af motoren; forbind ikke tangen med batteriets minusklemme.



**GIV AGT: FARE!**

**Forbind flyvestikket (Fig. A-1) til starterens 12V eller 24V alt efter, hvilken spænding der kræves for det pågældende køretøj, og kun hvis man er helt sikker på, at tængerne er forbundet til batteriets rigtige poler.**

- Forbind flyvestikket ifølge de ovenstående forskrifter.
- Stil køretøjets eller bådens afbryder eller startnøgle på ON. Vent cirka et minut. Stil afbryderen eller nøglen på startpositionen i højst 5+6 sekunder. Hvis køretøjet eller båden ikke går i gang, skal man vente mindst 3 minutter før næste forsøg på start.



**Giv agt: Man skal altid sørge for, at den røde og sorte tang ikke kommer i berøring med hinanden eller en fælles ledning.**

- Mens motoren kører, adskilles flyvestikket fra starteren og tængerne fra køretøjet i denne rækkefølge:
  1. flyvestikket.
  2. den sorte tang (negativ).
  3. den røde tang (positiv).
- Læg tængerne i starterens lomme.  
**Det anbefales at genoplade starteren så hurtigt som muligt.**

**Anvendelse af starteren som 12V-forsyningsenhed via cigarettænderstik eller lignende (FIG. A-4).**



**GIV AGT! OUTPUT KUN 12V!**

**I tilfælde af overbelastning udløses beskyttelsesfunktionen med genindkobling. Driften genoprettes ved at fjerne årsagen til overbelastningen og trykke på knappen (Fig. A-2).**

- Hæv cigarettænderens dæksel (**Fig. A-4**).
- Sæt cigarettænderstikket på det apparat, der skal fødes, i stikkontakten (**Fig. A-4**).

**Genopladning med 230V AC forsyning**



**Vigtigt! For ikke at ødelægge batteriet skal det oplades i 12 timer før anvendelse, efter hver anvendelse og hver 3. måned.**

Enheden kan genoplades ved hjælp af den medleverede 230V AC forsyningsenhed. Det anbefales at sørge for, at batteriet altid er fuldstændigt opladet. Batteriets levetid kan forkortes, hvis opladningsniveauet er lavt. Husk på, at opladningens varighed afhænger af, hvor mange igangsætninger der er blevet foretaget. Tryk på den røde knap (**Fig. A-5**) for at kontrollere, om batteriets opladningsniveau er lavt.

Voltmeteret (**Fig. A-3**) viser batteriets opladningsniveau. Voltmeterets grønne område angiver, at batteriet er opladet.

## Genopladning

- 1- Forbind starterens flyvestikkontakt i POSITIONEN 12V og sørg for, at starttængerne lægges i den dertil beregnede lomme, isoleret fra hinanden.
- 2- Sæt det særlige cigarstik, der leveres sammen med batteriladeren, på, og sæt det i starterens stikkontakt (**Fig. A-4**).
- 3- Sæt batteriladerens stik i en 230V-stikkontakt.

- 4- Lad batteriladeren oplade så lang tid som nødvendigt (jævnfør batteriladerens brugervejledning).
- 5- Ved slutningen af opladningen, skal batteriladeren fjernes, og starterens flyvestikkontakt skal frakobles POSITIONEN 12V.



## BORTSKAFFELSE AF BATTERIET

Starterens brugte batteri bør genbruges. I nogle lande er dette obligatorisk. Kontakt de lokale myndigheder, der beskæftiger sig med fast affald, for at indhente oplysninger om genbrug.



**ADVARSEL:** Undlad at brænde batteriet ved bortskaffelse. Ellers opstår der eksplosionsfare. Før bortskaffelse af batteriet skal de utilækkede klemmer tildækkes med egnet isoleringsbånd for at undgå kortslutning. Undlad at udsætte batteriet for stærk varme eller ild, da der ellers opstår eksplosionsfare.

## STARTERENS SPECIFIKATIONER "4824"

**Batteritype:**

- hermetisk lukkede, genopladelige 12V batterier.

**Batterierne kapacitet:**

- 40Ah.

**Udgangsstrøm @ 24V:**

- 2200A topstrøm;
- 800A startstrøm.

**Udgangsstrøm @ 12V:**

- 4400A topstrøm;
- 1600A startstrøm.

**Kobberkabler:**

- 16 mm<sup>2</sup> isolerede med PVC.

**Kabellængde:**

- 190cm.

**Udgangsstikkontakt:**

- 12V DC / maks. strøm 10A.

**Almene egenskaber:**

- beskyttelsesanordning med genindkobling ved udgangen, der beskytter mod overbelastning;
- automatisk afbrydelse af opladningsniveauet;
- stikkontakt af typen "cigarettænder" 12V DC.

**Vægt:**

- 24kg.

**Tilbehør der følger med:**

- Forsyningsenhed / batterilader T-CHARGE 12 (**Fig. B**).

## STARTERENS SPECIFIKATIONER "6824"

**Batteritype:**

- hermetisk lukkede, genopladelige 12V batterier.

**Batterierne kapacitet:**

- 40Ah - 80Ah.

**Udgangsstrøm @ 24V:**

- 3000A topstrøm;
- 1000A startstrøm.

**Udgangsstrøm @ 12V:**

- 6000A topstrøm;
- 2000A startstrøm.

**Kobberkabler:**

- 25 mm<sup>2</sup> isolerede med PVC.

**Kabellængde:**

- 220cm.

**Udgangsstikkontakt:**

- 12V DC / maks. strøm 10A.

**Almene egenskaber:**

- beskyttelsesanordning med genindkobling ved udgangen, der beskytter mod overbelastning;
- automatisk afbrydelse af opladningsniveauet;
- stikkontakt af typen "cigarettænder" 12V DC.

## Vægt:

- 39kg.

## Tilbehør der følger med:

- Forsyningsenhet / batterilader T-CHARGE 12 (Fig. B).

(NO)

## INSTRUKSJONSHÅNBOK

### GENERELL

En riktig startmotor med batteri som kan transporteres. Idealsk for deg som trenger en startmotor. Den kan brukes til båter, biler, lastebiler, motoriserte generatorene og annet. Helt kompatibel med alle oppstartsystemer på 12 eller 24 volt. Startmotoren bruker HERMETISKE VEDLIKEHOLDSFRIE BATTERIER (AGM) som gjør at du kan plassere enheten i enhver stilling og på enhver plass uten fare for å spille væske.

### Spare denne håndboka.

Håndboka er nødvendig for å lese advarslinger og forholdsregler som gjelder sikkerheten, funksjonsprosedyrene og vedlikeholdet. For en liste over komponentene og for tekniske spesifikker. Oppbevar håndboka på en sikker og tør plass for konsultasjoner lengre frem.



### FOR DU BRUKER STARTMOTOREN SKAL DU LESE ALLE INSTRUKSENE!

### ADVARSLINGER OG FORHOLDSREGLER SOM GJELDER SIKKERHETEN

**Advarsel: for å redusere risikoen for personskader og skader på utstyret, anbefaler vi deg å bruke startmotoren i samovar med grunnleggende forholdsregler som gjelder sikkerheten.**

-  Beskytt øyne dine. Bruk alltid vernebriller når du arbeider med batterier som inneholder blysyra.
-  Unngå kontakt med batteriets syra. Ved sprøyt eller kontakt med syren ska du umiddelbart skylle den gjeldende delen med rent vann. Fortsett å skylle til legen kommer.
-  Det er viktig å koble kablene til korrekt pol. Kople den røde klemmen (+) til batteriets positive uttak og den svarte klemmen (-) til batteriets negative uttak.  
Bruk alltid startmotoren på godt ventilert plass. Prøv ikke å starte den når du befinner deg ved gas eller brandfarlige væsker.
-  Du skal forhindre at den svarte og røde klemmen kommer i kontakt med hverandre eller med en felles ledning, ellers kan de fusjonere eller føre til at andre metaldeler fusjoneres.  
**BEMERK! For å unngå skader på grunn av uventet kontakt, frakople rattuttaket (12V / 24V) fra startmotorens panel og plasser klemmene i tasken.**
- BARE TIL SYSTEMER MED 12 eller 24 VOLT!** Skal brukes på egnet måte bare på båter eller kjøretøy med elsystemer på 12 eller 24 volt.
- MÅ BARE BRUKES I NØDSITUASJONER:** bruk ikke startmotoren i stedet for kjøretøyets batteri. Må bare brukes for oppstart.
- Unngå å arbeide alene. Ved ulykke, kan den andre personen hjelpe til.
-  Unngå elektriske støter. Vær ekstremt forsiktig da du appliserer klemmene ved ledningene eller distribusjonsstenger som ikke er isolert.



Unngå kroppskontakt med overflater som ledninger, radiatorer eller metallskap mens du tester spenningen.

- 9- Hold arbeidsområdet rent. Rotete områder kan føre til skader.
- 10- Unngå å skade startmotoren. Bruk den bare slik som er spesifisert i denne håndboka.
- 11- Respekter insikasjonene som gjelder arbeidsområdet. Bruk den ikke i fuktige eller våte miljøer. Utsett den ikke for regn. Arbeid på godt belyst plass.
- 12- Utsett den ikke for direkte sollys, direkte varmekilder eller fukt.
- 13-  **Apparatet kan brukes av barn over 8 år og personer med reduserte fysiske, følelsesmessige eller mentale evner, eller som mangler erfaring og kunnskap, så lenge de er under oppsyn eller har blitt instruert i sikker bruk av apparatet og forstår farene det innebærer. Barn må ikke leke med apparatet. Barn må ikke foreta rengjørings- eller vedlikeholdsuppgaver uten å være under oppsyn.**
- 14- Når startmotoren ikke er i bruk, skal den oppbevares på en tør plass for å unngå å rust dannes. Oppbevar alltid startmotoren i et låst rom og hold barn borte fra den.
- 15-   Kle deg på egnet måte. Bruk ikke vide klær eller smykker som kan fastne i de beveglige delene. Under arbeidet anbefaler vi deg å bruke verneklær med elektrisk isolering og verneskor for et godt grep på underlaget. Hvis du har langt hår, skal du ha på deg vernemøse.
- 16- Reparasjonene må bare utføres av esperte, ellers kan fare oppstå for brukeren.
- 17- Skift ut deler og tilbehør. Da du utfører vedlikeholdsarbeidet, bruk bare identiske reservedeler (se listen over reservedeler). Bruket av andre deler fører til at garantien annulleres.
- 18- Du skal alltid ha en stabil stilling og stabile støttepunkter. Beveg deg ikke på kabler eller elektriske strukturer.
- 19- Utfør startmotorens vedlikehold med stort omhu. Kontroller regelmessig kablene og ved skade, la en autorisert tekniker utføre reparasjonsarbeidet.
- 20- Kontroller at der ikke er skadde deler. For du bruker denne startmotoren, skal du nøye kontrollere delene som virker skadde, for å se hvis de fungerer korrekt eller ikke. Kontroller at kablene er korrekt fastsatte ved startmotoren. Vi anbefaler deg å la delene repareres eller skiftes ut av en kvalifisert tekniker.

### INSTALLASJON UTSTYR (Fig. C)

Pakk ut startmotoren og utfør montasjen av de løse delene som ligger i emballasjen.

### FUNKSJON

  **BEMERK: En elektrisk støt kan føre til skader eller død. Unngå å vidrøre bare elektriske ledninger.**

Startmotoren har prosjekttert for bruk til kjøretøy eller båter. Det er ikke nødvendig å ha et annet kjøretøy eller et mateuttak på 230V AC.

Det er dessuten mulig å bruke denne startmotoren som transporterbar energikilde 12V DC på fjernliggende områder eller i nødsituasjoner.

### Bruk av startmotoren for å starte et kjøretøy

 **BEMERK: utfør instruksene ved å nøye følge denne orden!**

- Forsikre deg om at startmotorens klemmer IKKE er strømførende: rattuttaket i (Fig. A-1) må være frakoplet.
- Forsikre deg om at bryteren eller startnøkkelen på kjøretøyet eller båten som skal startes opp befinner seg på

OFF.

- Kople først den røde klemmen til den positive terminalen som sitter på kjøretøyets batteri.
- Kople siden den svarte klemmen til en fast metall del på motoren; kople ikke klemmen til batteriets negative pol.



#### BEMERK: FARE!

Kople rattuttaket (Fig. A-1) til 12V eller 24V på startmotoren og respekter korrekt spenning til kjøretøyet som skal startes opp og kun hvis du er absolutt sikker på at du har koplet klemmene til korrekt batteripol.

- Kople rattuttaket slik som anbefales ovenfor.
- Still bryteren eller startnøkkelen på ON i kjøretøyet eller båten. Vent et minutt omtrent. Still bryteren eller nøkkelen i startstilling i minst 5-6 sekunder. Hvis det ikke er mulig å starte kjøretøyet eller båten, vent minst 3 minutter før du prøver igjen.



**Advarsel: Forhindre alltid at den svarte og røde klemmen kommer i kontakt med hverandre eller vidrører en felles ledning.**

- Da motoren er igang, skal du frakople rattuttaket fra startmotoren og klemmene fra kjøretøyet i denne orden:
    1. rattutta.
    2. svart klemme (negativ).
    3. rød klemme (positiv) .
  - Plasser klemmene i startmotorens lomme.
- Vi anbefaler deg å lade startmotoren så snart som mulig!**

**Bruk av startmotoren som mateanlegg 12V ved hjelp av sigarettenneruttaket (Fig. A-4).**



#### BEMERK! UTGANG BARE 12V!

Ved overladning blir det tilbakestillbare funksjonen, eliminer årsaken til overbelastningen og trykk på tasten (Fig. A-2).

- Løft lokket til sigarettenneren (Fig. A-4).
- Sett inn sigarettennerens stikkontakt i anlegget som skal forsynes med spenning (Fig. A-4).

#### Lade med strømforsyning 230V AC



**Viktig! For å verne batteriet, lade det i 12 timer før bruket, etter hvert bruk og i hvert fall hver 3. måned.**

Det er mulig å lade enheten ved å bruke materen som medfølger 230V AC. Vi anbefaler deg å la batteriene alltid være oppladet. Et lavt ladenivå kan forkorte batteriets levetid. Husk på at tiden som trenges for batteriladingen beror på antallet oppstarter som blir utført. For å kontrollere hvis ladenivået for batteriet er lavt, trykk på den røde tasten (Fig. A-5).

Voltmåleren (Fig. A-3) indikerer batteriets ladenivå. Voltmålerens grønne område indikerer at batteriet er oppladet.

#### Lading

- 1- Kople styringens uttak til startenheten i MODUS 12V og sørg for å sjekke at startklemmene er plassert i den spesielle lommen og at de er isolert fra hverandre.
- 2- Påfør den spesielle sigarettenner som medfølger batteriladeren og kople den til startenhetens uttak (Fig. A-4).
- 3- Kople batteriladerens støpsel til en stikkontakt på 230V.
- 4- La starteenheten bli ladet så lange som er nødvendig (se batteriladerens håndbok).
- 5- Etter ladingen skal du fjerne batteriladeren og kople uttaket bort på starteenheten fra MODUS 12V.



#### AVHENDING AV BATTERIET

Et batteri som er slutt skal gjenvinnes. I noen lender er dette obligatorisk. Henvend deg til lokale myndigheter for informasjon om gjenvinning.



**ADVARSLING:** Kast aldri batteriet i ild for å brenne det opp. Ellers kan en eksplosjon skje. Før du avhender batteriet, skal du dekke termina lene med isolerende tejp for å unngå kortslutning. Utsett ikke batteriet for intens varme eller ild da dette kan føre til eksplosjon.

#### STARTMOTORENS SPESIFIKKER "4824"

##### Batteritype:

- hermetiske blybatterier 12V, ladbare.

##### Batterienes kapasitet:

- 40Ah.

##### Utgangsstrøm @ 24V:

- 2200A toppstrøm;
- 800A oppstartstrøm.

##### Utgangsstrøm @ 12V:

- 4400A toppstrøm;
- 1600A oppstartstrøm.

##### Kobberkabler:

- 16 mm<sup>2</sup> isolert i PVC.

##### Kabellengde:

- 190cm.

##### Uttak:

- 12V DC / maks. strøm 10A.

##### Generelle karakteristikk:

- tilbakestillbart vern ved utgangen mot overbelastning;
- automatisk avbrudd av ladenivået;
- sigarettenneruttak 12V DC.

##### Vekt:

- 24kg.

##### Tilbehør som er inkludert:

- Matare/Batterilader T-CHARGE 12 (Fig. B).

#### STARTMOTORENS SPESIFIKKER "6824"

##### Batteritype:

- hermetiske blybatterier 12V, ladbare.

##### Batterienes kapasitet:

- 40Ah - 80Ah.

##### Utgangsstrøm @ 24V:

- 3000A toppstrøm;
- 1000A oppstartstrøm.

##### Utgangsstrøm @ 12V:

- 6000A toppstrøm;
- 2000A oppstartstrøm.

##### Kobberkabler:

- 25 mm<sup>2</sup> isolert i PVC.

##### Kabellengde:

- 220cm.

##### Uttak:

- 12V DC / maks. strøm 10A.

##### Generelle karakteristikk:

- tilbakestillbart vern ved utgangen mot overbelastning;
- automatisk avbrudd av ladenivået;
- sigarettenneruttak 12V DC.

##### Vekt:

- 39kg.

##### Tilbehør som er inkludert:

- Matare/Batterilader T-CHARGE 12 (Fig. B).



## KÄYTTÖOHJE

## YLEISTÄ

Todellinen kuljetettava akkukäynnistyslaite. Ihanteellinen kenelle tahansa, joka tarvitsee käynnistyslaitetta. Sen sovelluksiin kuuluvat veneet, autot, kuorma-autot, moottorigeneraattorit ja muut.

Sopii täydellisesti yhteen minkä tahansa käynnistyslaitteiston, 12 tai 24 voltia, kanssa.

Käynnistyslaitteessa on HERMEETTISET AKUT, JOITA EI TARVITSE HUOLTAA (AGM) ja joilla yksikkö on mahdollista sijoittaa mihin tahansa asentoon minne tahansa ilman vaaraa, että happoa kaatuu.

## Säilytä tämä käyttöohje.

Käyttöohje on välttämätön turvallisuusvaroituksien ja -ohjeiden katsomiseksi liittyen toiminta- ja huoltomenettelyihin, osaluetteloa ja teknisiä erittelyitä varten.

Säilytä käyttöohje mahdollista myöhempiä tarvetta varten varmassa ja kuivassa paikassa.



## ENNEN KÄYNNISTYSLAITTEEN KÄYTTÖÄ LUE KAIKKI OHJEET!

## TURVALLISUUSOHJEET JA -VAROITUKSET

**Huomio: henkilövahinkoriskien ja laitteistolle koituvien riskien vähentämiseksi suosittelemme, että käytät käynnistyslaitetta noudattaen aina perusvarotoimenpiteitä.**

1- Suojaa silmät. Käytä aina suojalaseja työskennellessäsi liijyakuilla.



2- Vältä kosketusta akun hapon kanssa. Mikäli happoa roiskuu tai joutuu kosketukseen, huuhtelee heti kyseessä oleva alue puhtaalla vedellä. Jatka huuhtelemista lääkärin saapumiseen asti.



3- On tärkeää kytkeä johdot oikeisiin napoihin. Liitä punainen pihti (+) akun positiiviseen liittimeen ja musta pihti (-) negatiiviseen maadoitukseen.



Käytä käynnistyslaitetta hyvin tuuletetuissa paikoissa. Älä yritä käynnistää, kun paikalla on kaasua tai syttyviä nesteitä.

4- Estä aina mustia ja punaisia pihtiiä koskettamasta toisiaan tai yhteistä johdinta sillä se voi aiheuttaa niiden tai muiden metalliosien sulamisen.



**HUOMIO! välttääksesi vahingot sattumanvaraisista kosketuksista irtikytkte irrotettava pistorasia (12V / 24V) käynnistyslaitteen paneelilta ja aseta pihdit uudelleen tasukuun.**

5- VAIN 12 tai 24 VOLTIN LAITTEISTOILLE! Käytä oikealla tavalla vain veneissä ja ajoneuvoissa, joissa on 12 tai 24 voltin sähkölaitteisto.

6- KÄYTÄ VAIN HÄTÄTILANTEESSA: älä käytä käynnistyslaitetta ajoneuvon akun tilalla. Käytä ainoastaan käynnistystä varten.

7- Vältä yksin työskentelyä. Mikäli sattuu tulipalo, avustaja voi auttaa.

8- Vältä sähköiskuja. Ole äärimmäisen varovainen käyttäessäsi pihtejä johtimilla tai eristämättömiä virtakiskoja. Vältä vartalon kosketusta pintojen kanssa, kuten putket, jäähdytysriipa ja sähkökaapit samalla, kun testataan jännitettä.



9- Pidä työalue puhtaana. Tilaavievät alueet voivat aiheuttaa haavautumisia.

10- Vältä käynnistyslaitteen vioittumista. Käytä sitä ainoastaan tämän käyttöohjeen mukaan.

11- Noudata työalueeseen liittyviä ohjeita. Älä käytä laitetta kosteissa tai märissä paikoissa. Älä aseta sitä alttiiksi sateelle. Työskentele hyvin valaistuissa paikoissa.



12- Älä aseta laitetta suoraan auringonvaloon, alttiiksi suorille lämmönlähteille tai kosteudelle.

13-  **Laitteen käyttö on sallittu vähintään 8-vuotiaille lapsille ja sellaisille henkilöille, joiden fyysisen, aisteihin liittyvä tai henkinen toimintakyky on rajoittunut tai joilla ei ole kokemusta tai tietoa laitteen käytöstä sillä ehdolla, että heitä valvotaan ja opastetaan laitteen turvalliseen käyttöön liittyen ja että he tuntevat sen käyttöön liittyvät vaarat.**

**Lapset eivät saa leikkiä laitteella.**

**Lapset eivät saa suorittaa säännöllistä puhdistusta ja huoltoa ilman valvontaa.**

14- Käynnistyslaitteen ollessa käyttämättömänä se on laitetta takaisin kuivaan paikkaan ruosteeseen muodostumisen välttämiseksi. Säilytä käynnistyslaite aina lukitussa paikassa ja lasten ulottumattomissa.

15-   Pukeudu asianmukaisella tavalla. Älä käytä leveitä vaatteita tai koruja, jotka voivat tarttua liikkuviin osiin. Työskentelyn aikana suositellaan pukeutumista sähköisesti eristettyihin suojavaatteisiin sekä liu'nestojalkineisiin. Mikäli sinulla on pitkät hiukset, käytä ne keräävää päänsuojaa.

16- Vain asiantuntijat saavat suorittaa korjauksia tai muuten käyttäjälle voi aiheutua huomattavaa vaaraa.

17- Osien ja lisälaitteiden vaihtaminen. Huollettaessa käytä ainoastaan samanlaisia vaihto-osia (katso varaosaluettelo). Muiden osien käyttö mitätöi takuun.

18- Säilytä koko ajan kunnolla vakaa asento ja pitävät tukikohdat.

Älä siirry sähköjohtojen tai -rakenteiden päälle.

19- Huolla käynnistyslaite huolellisesti. Tarkasta jaksottain johdot ja mikäli ne ovat vaurioituneet, anna luvansaaneen teknikon korjata ne.

20- Tarkasta, ettei ole vaurioituneita osia. Ennen käynnistyslaitteen käyttöä tarkasta huolellisesti vaurioituneilta näyttävät osat määrittääksesi, toimivatko ne kunnolla. Tarkasta, että johdot on hyvin kiinnitetty käynnistyslaitteeseen. Suositellaan, että ammattitaitoinen teknikko korjaa tai vaihtaa vaurioituneet osat.

## ASENNUS

## VALMISTELU (kuva C)

Poista käynnistyslaite pakkauksesta ja kokoa pakkauksessa olevat irto-osat.

## TOIMINTA



**HUOMIO: Sähköisku voi aiheuttaa haavautumisia tai kuoleman. Vältä avoimien sähköjohtimien koskettamista.**

Käynnistyslaite on suunniteltu käytettäväksi ajoneuvoissa tai veneissä. Ei tarvita toista ajoneuvoa tai sähköpistorasiaa 230V AC.

Lisäksi tätä käynnistyslaitetta voidaan käyttää kuljetettavana energianlähteenä 12V DC kaukana olevilla paikoilla tai hätätilanteissa.

## Käynnistyslaitteen käyttö ajoneuvon käynnistämiseksi



**HUOMIO: toimi ehdottomasti alla olevan ohjejärjestyksen mukaan!**

- Varmista, että käynnistyslaitteen pihdeissä EI ole jännitettä:

irrotettava pistorasia, **kuva A-1**, on irrotettava.

- Varmista, että käynnistettävän ajoneuvon tai veneen katkaisin on OFF-asennossa.
- Liitä ensimmäiseksi punainen pihti ajoneuvon akussa olevaan positiiviseen päätteeseen.
- Liitä sitten musta pihti johonkin moottorin kiinteään metalliosaan; älä liitä pihtiä akun negatiiviseen liittimeen.



#### **HUOMIO: VAARA!**

**Liitä irrotettava pistorasia (kuva A-1) käynnistyslaitteessa 12V tai 24V noudattaen käynnistettävän ajoneuvon oikeaa jännitettä ja ainoastaan, jos olet varmasti liittänyt pihdit akun oikeisiin napaisuuksiin.**

- Liitä irrotettava pistorasia kuten aikaisemmin on neuvottu.
- Aseta ajoneuvon tai veneen virta-avain ON-asentoon. Odota noin minuutti. Laita katkaisin tai virta-avain käynnistysasentoon korkeintaan 5÷6 sekunniksi. Jos auto tai vene ei käynnisty, odota vähintään 3 minuuttia ennen kuin yrität uudelleen.



**Huomio: Estä aina mustia ja punaisia pihtejä koskettamasta toisiaan tai yhteistä johdinta.**

- Moottorin toimiessa irrota irrotettava pistorasia käynnistyslaitteesta ja pihdit ajoneuvosta tässä järjestyksessä:
  1. irrotettava pistorasia.
  2. musta pihti (negatiivinen).
  3. punainen pihti (positiivinen).
- Aseta pihdit takaisin käynnistyslaitteen taskuun.  
**Suosittelaa käynnistyslaitteen lataamista uudelleen heti, kun mahdollista.**

**Käynnistyslaitteen käyttö virransyöttölaitteena 12V savukkeensytyttimen tyyppin pistorasian avulla (kuva A-4).**



#### **HUOMIO! ANTO VAIN 12V!**

- **Ylikuormitusilanteessa keskeyttää ennalleen palautettava suoja. Toiminnon ennalleen palauttamiseksi poista ylikuormituksen syy ja paina painiketta (kuva A-2).**
- Nosta savukkeensytyttimen tyyppin pistorasian kantta (kuva A-4).
- Aseta syötettävän laitteen savukkeensytyttimen pistoke pistorasiaan (kuva A-4).

**Lataus virransyötöllä 230V AC**



**Tärkeää! Akun eheyden varmistamiseksi lataa 12 tuntia ennen käyttöä ja joka tapauksessa joka 3 kuukausi.**

On mahdollista ladata yksikkö käyttämällä varusteissa olevaa virransyöttölaitetta 230V AC. Suositellaan akun pitämistä koko ajan täysin ladattuna. Matala lataustaso voi lyhentää akun käyttöikää. Muista, että akun lataamiseen tarvittava aika riippuu suoritettujen käynnistysten määrästä. Tarkastaaksesi, onko akun lataustaso matala paina punaista painiketta (kuva A-5).

Jännitemittari (kuva A-3) näyttää akun lataustason. Jännitemittarin vihreä alue ilmoittaa, että akku on ladattu.

**Lataus**

- 1- Liitä käynnistyslaitteen irtopistoke ASENTOON 12V huolehtien, että tarkastat, että käynnistyspihdit on laitettu takaisin taskuun ja eristetty toisistaan.
- 2- Käytä toimitettua savukkeensytyttimen pistoketta akkulaturin kanssa ja laita se käynnistyslaitteen pistorasiaan (kuva A-4).
- 3- Aseta akkulaturin pistoke pistorasiaan 230V.
- 4- Jätä käynnistyslaite lataukseen koko tarvittavaksi ajaksi (katso akkulaturin käyttöohjeesta).
- 5- Latauksen päätteeksi poista akkulaturi ja irrota käynnistyslaitteen irtopistoke ASENOSTA 12V.



#### **AKUN HÄVITYS**

Käynnistyslaitteen tyhjä akku on kierrätettävä. Joissakin valtioissa se on pakollista. Ota yhteys paikallisiin viranomaisiin liittyen kiinteisiin jätteisiin saadaksesi tietoa kierrätyksestä.



**VAROITUS:** älä hävitä akku polttamalla. Se voi aiheuttaa räjähdyksen. Ennen akun hävitystä, peitä avoimet päätteet sopivalla eristysnauhalla oikosulkujen välttämiseksi. Älä aseta akku alttiiksi voimakkaalle kuumuudelle tai tullelle sillä se voi aiheuttaa räjähdyksen.

#### **KÄYNNISTYSLAITTEEN ERITTELYT "4824"**

**Akkutyypit:**

- hermeettiset uudelleen ladattavat liijyakut 12V.

**Akkujen tehokkuus:**

- 40Ah.

**Ulostulovirta @ 24V:**

- 2200A huippuvirralla;
- 800A käynnistysvirralla.

**Ulostulovirta @ 12V:**

- 4400A huippuvirralla;
- 1600A käynnistysvirralla.

**Kuparikaapelit:**

- 16mm<sup>2</sup> eristetyt PVC:llä.

**Johdon pituus:**

- 190cm.

**Ulostulopistorasia:**

- 12V DC / maksimivirta 10A.

**Yleisominaisuudet:**

- ennalleen palautettava suoja ulostulossa ylikuormitusta vastaan;
- automaattinen lataustason keskeytyk;
- "savukkeensytyttimen" tyyppin pistorasia 12V DC.

**Paino:**

- 24kg.

**Mukana olevat tarvikkeet:**

- Virransyöttölaite / Akkulaturi T-CHARGE 12 (kuva B).

#### **KÄYNNISTYSLAITTEEN ERITTELYT "6824"**

**Akkutyypit:**

- hermeettiset uudelleen ladattavat liijyakut 12V.

**Akkujen tehokkuus:**

- 40Ah - 80Ah.

**Ulostulovirta @ 24V:**

- 3000A huippuvirralla;
- 1000A käynnistysvirralla.

**Ulostulovirta @ 12V:**

- 6000A huippuvirralla;
- 2000A käynnistysvirralla.

**Kuparikaapelit:**

- 25mm<sup>2</sup> eristetyt PVC:llä.

**Johdon pituus:**

- 220cm.

**Ulostulopistorasia:**

- 12V DC / maksimivirta 10A.

**Yleisominaisuudet:**

- ennalleen palautettava suoja ulostulossa ylikuormitusta vastaan;
- automaattinen lataustason keskeytyk;
- "savukkeensytyttimen" tyyppin pistorasia 12V DC.

**Paino:**

- 39kg.

**Mukana olevat tarvikkeet:**

- Virransyöttölaite / Akkulaturi T-CHARGE 12 (kuva B).

## NÁVOD K POUŽITÍ

## ZÁKLADNÍ ÚDAJE

Skutečně přenosné startovací zařízení s akumulátorem. Ideální pro ty, kteří potřebují startovací zařízení. Jeho aplikace zahrnují plavidla, osobní vozidla, nákladní vozidla, zdroje apod.

Je plně kompatibilní s jakýmkoli startovacím systémem 12V nebo 24V.

Startovací zařízení používá HERMETICKY UZAVŘENÉ BEZÚDRŽBOVÉ AKUMULÁTORY (AGM), které umožňují umístění zařízení do libovolné polohy a na jakékoli místo bez nebezpečí vyliť kyseliny.

## Uchovejte tento návod.

Návod je potřebný pro konzultaci upozornění a opatření, která se týkají bezpečnosti, pro funkční postupy a pro údržbu, pro seznam komponentů a pro technické údaje.



Uchovejte tento návod pro případné další konzultace na bezpečném a suchém místě.



## PŘED POUŽITÍM STARTOVACÍHO ZAŘÍZENÍ SI PŘEČTĚTE VŠECHNY POKYNY!

## UPOZORNĚNÍ A OPATŘENÍ TÝKAJÍCÍ SE BEZPEČNOSTI

**Upozornění:** Kvůli snížení rizika osobního ublížení na zdraví a škod na zařízení vám doporučujeme používat startovací zařízení vždy za dodržení základních opatření týkajících se bezpečnosti.

-  Chraňte si zrak. Při práci s olověnými akumulátory, které obsahují kyselinu, pokaždé používejte ochranné brýle.
-  Zabraňte styku kyseliny s akumulátorem. V případě postříkání nebo styku s kyselinou okamžitě opláchněte zasaženou část čistou vodou. Pokračujte v oplachování až do příchodu lékaře.
-  Je důležité připojit kabely ke správným pólům. Připojte červené kleště (+) ke kladnému pólu akumulátoru a černé kleště (-) k zápornému uzemnění.  
Používejte startovací zařízení v dobře větraných prostorách. Nepokoušejte se o startování, když se nacházíte uprostřed hořlavých plynů nebo kapalin.
-  Zabraňte vzájemnému styku černých a červených kleští nebo jejich dotyku společného vodiče, protože by mohl způsobit jejich roztavení nebo roztavení jiných kovových předmětů.  
**UPOZORNĚNÍ!** Aby se zabránilo škodám způsobeným náhodnými kontakty, odpojte přenosnou zástrčku (12V / 24V) z panelu startovacího zařízení a dejte kleště do kapsy.

5- POUZE PRO 12- nebo 24-VOLTOVÉ SYSTÉMY! Používejte jej vhodným způsobem pouze na plavidlech a vozidlech s 12 nebo 24 voltovou elektroinstalací.

6- POUŽÍVEJTE POUZE V NOUZOVÉ SITUACI: nepoužívejte startovací zařízení místo akumulátoru vozidla. Používejte je výhradně pro jeho nastartování.

7- Nepracujte sami. V případě nehody vám váš pomocník může poskytnout pomoc.



8-  Vyhnete se zásahu elektrickým proudem. Buďte mimořádně pozorní při aplikaci kleští na neizolované vodiče nebo připojnice. Během zkoušení napětí zabraňte styku částí těla s povrchy, jako jsou potrubí, radiátory nebo kovové skříně.

9- Udržujte pracovní prostor v čistém stavu. Přeplněné

prostory se mohou stát zdrojem ublížení na zdraví.

- 10- Zabraňte poškození startovacího zařízení. Zařízení používejte výhradně způsobem uvedeným v tomto návodu.
- 11- Dodržujte pokyny týkající se pracovního prostoru. Nepoužívejte ve vlhkých nebo mokřých prostorách. Nevystavujte dešti. Pracujte v dobře osvětlených prostorách.
- 12- Nevystavujte zařízení působení přímého slunečního světla, zdrojem přímého tepla nebo vlhkosti.
- 13-  **Zařízení může být používáno dětmi ve věku nejméně 8 let a osobami se sníženými fyzickými, senzorickými nebo mentálními schopnostmi, nebo osobami bez zkušeností či potřebných znalostí, za předpokladu, že jsou pod dozorem, nebo že jim byly poskytnuty pokyny ohledně bezpečného použití zařízení a ohledně pochopení souvisejících nebezpečí. Děti se nesmí hrát se zařízením. Čištění a údržba zařízení, kterou má provést uživatel, nesmí být prováděna dětmi a bez dozoru.**

14- Když nepoužíváte startovací zařízení, uložte jej na suché místo, abyste předešli tvorbě rzi. Pokaždé uskladněte startovací zařízení v prostoru zamknutém na klíč a mimo dosah dětí.

15-   Používejte vhodný oděv. Nepoužívejte široké kusy oděvu nebo šperky, které by mohly být zachyceny pohybujícími se součástmi. Během prací se doporučuje používat ochrannou, elektricky izolovanou oděv a také ochrannou protiskluzovou obuv. V případě dlouhých vlasů je třeba použít ochrannou pokrývku hlavy.

16- Opravy musí být provedeny výhradně specializovaným personálem, protože v opačném případě by se mohla vyskytnout výrazná nebezpečí pro uživatele.

17- Výměna součástí a příslušenství. Při provádění údržby používejte pouze identické náhradní díly (viz seznam náhradních dílů). Použití jakéhokoli jiného dílu způsobí zrušení platnosti záruky.

18- Neustále udržujte vhodnou stabilní polohu a stabilní opěrné body.

Nepřesouvejte se nad elektrické kabely nebo struktury.



19- Důkladně provádějte předepsanou údržbu startovacího zařízení. Pravidelně kontrolujte kabely a v případě zjištění poškození nechte provést opravu autorizovanému technikovi.

20- Zkontrolujte, zda nedošlo k poškození součástí zařízení. Před použitím tohoto startovacího zařízení pozorně zkontrolujte všechny součásti, které se zdají být poškozené, abyste mohli určit, zda jsou schopny správně fungovat. Zkontrolujte správné upevnění kabelů na startovacím zařízení. Doporučuje se nechat opravit nebo vyměnit poškozené součásti kvalifikovaným technikem.

INSTALACE  
VÝBAVY (obr. C)

Rozbalte startovací zařízení a proveďte montáž oddělených částí nacházejících se v obalu.

## ČINNOST

  **UPOZORNĚNÍ:** Zásah elektrickým proudem může způsobit ublížení na zdraví nebo i smrt. Nedotýkejte se odizolovaných elektrických vodičů.

Startovací zařízení bylo navrženo pro použití na vozidlech a plavidlech. Umožní vám obejít se bez dalšího vozidla nebo napájecí zásuvky 230V AC.

Dále je možné použít toto startovací zařízení jako přenosný zdroj energie s napětím 12V DC ve vzdálených oblastech a v nouzových stavech.

## Použití startovacího zařízení pro nastartování vozidla



### UPOZORNĚNÍ: Vykonejte jednotlivé operace dle pokynů a přísně dodržujte níže uvedený postup!

- Ujistěte se, že kleště startovacího zařízení NEJSOU pod napětím: Přenosná zásuvka, znázorněná na **obr. A-1**, musí být odpojena.
- Ujistěte se, že se vypínač nebo klíč startování vozidla nebo pavidla, které má být nastartováno, nachází v poloze OFF (VYP).
- Připojte nejdříve červené kleště ke kladnému pólu, který se nachází na akumulátoru vozidla.
- Poté připojte černé kleště k nepohyblivé kovové součásti motoru; nepřipojujte kleště k záporné svorce akumulátoru.



### UPOZORNĚNÍ: NEBEZPEČÍ!

Připojte přenosnou zásuvku (**obr. A-1**) k 12V nebo 24V startovacího zařízení při dodržení správného napětí startovaného vozidla a pouze tehdy, když jste si jednoznačně jisti, že jste připojili kleště ke správným pólům akumulátoru.

- Připojte přenosnou zásuvku výše doporučeným způsobem.
- Přepněte vypínač nebo klíč zapalování vozidla nebo pavidla do polohy ON (ZAP). Vyčkejte přibližně jednu minutu. Přepněte vypínač nebo klíč do startovací polohy na dobu nepřevyšující 5-6 sekund. Když nedojde k nastartování auta nebo pavidla, před dalším pokusem o nastartování vyčkejte nejméně 3 minuty.



**Upozornění: Pokaždé zabraňte vzájemnému styku černých a červených kleští nebo tomu, aby se dotkly společného vodiče.**

- Zatímco je motor v činnosti, odpojte přenosnou zásuvku startovacího zařízení a kleště z vozidla v následujícím pořadí:
    1. přenosná zásuvka.
    2. černé kleště (záporný pól).
    3. červené kleště (kladný pól).
  - Odložte kleště do kapsy startovacího zařízení.
- Doporučuje se dobít startovací zařízení, jakmile to bude možné.**

**Použití startovacího zařízení jako zdroje napájení 12V prostřednictvím zásuvky typu zapalovače cigaret (obr. A-4).**



### UPOZORNĚNÍ! VÝSTUP POUZE 12V!

- V případě přetížení dojde k zásahu obnovitelné ochrany. Za účelem obnovení činnosti odstraňte příčinu přetížení a stiskněte zobrazené tlačítko (obr. A-2).**
- Nadzvedněte krytku zapalovače cigaret (**obr. A-4**).
  - Zasuňte zástrčku typu zapalovače cigaret zařízení určeného k napájení do zásuvky (**obr. A-4**).

## Nabíjení s napájením 230V AC



**Důležitá informace! Aby byla zachována neporušenost akumulátoru, nabíjte jej 12 hodin před použitím a po každém použití a v každém případě nejméně jednou za 3 měsíce.**

Je možné nabíjet dané zařízení s použitím napájecího zdroje na 230V AC z příslušenství. Doporučujeme udržovat akumulátor neustále v nabitém stavu. Nízká úroveň nabití může zkrátit životnost akumulátoru. Pamatujte na to, že doba potřebná pro nabití akumulátoru závisí na počtu provedených startování. Pro kontrolu toho, zda úroveň nabití akumulátoru není nízká, stiskněte červené tlačítko (**obr. A-5**). Voltmetr (**obr. A-3**) zobrazí úroveň nabití akumulátoru. Zelená oblast voltmetru poukazuje na nabití akumulátoru.

## Nabíjení

- 1- Připojte přenosnou zásuvku ke startovacímu zařízení v POLOZE 12V, a dbejte přitom na kontrolu toho, zda jsou startovací kleště uloženy v příslušné kapse a zda jsou vzájemně izolovány.
- 2- Nasadte příslušnou zástrčku typu zapalovače cigaret, dodanou s nabíječkou akumulátorů, a zasuňte ji do zásuvky startovacího zařízení (**Obr. A-4**).
- 3- Připojte zástrčku nabíječky akumulátorů do zásuvky elektrické sítě s napětím 230V.
- 4- Nechte startovací zařízení nabíjet potřebnou dobu (vycházejte z informací uvedených v návodu k nabíječce akumulátorů).
- 5- Po skončení nabíjení odložte nabíječku akumulátorů a odpojte přenosnou zásuvku startovacího zařízení z POLOHY 12V.



Pb



## LIKVIDACE AKUMULÁTORŮ

Použitý akumulátor startovacího zařízení by měl být recyklován. V některých státech je to povinné. Obratě se na místní správní úřady zabývající se tuhým odpadem kvůli získání potřebných informací o recyklaci.



**UPOZORNĚNÍ:** Nelikvidujte akumulátor jeho spalováním. Mohlo by to způsobit výbuch. Před likvidací akumulátoru zakryjte odkryté svorky izolační páskou vhodnou k tomuto účelu, abyste zabránili zkratům. Nevystavujte akumulátor intenzivnímu teplu nebo ohni, protože by mohl způsobit výbuch.

## TECHNICKÉ ÚDAJE STARTOVACÍHO ZAŘÍZENÍ "4824"

### Typ akumulátoru:

- 12V hermeticky uzavřené olověné akumulátory s možností nabíjení.

### Kapacita akumulátorů:

- 40Ah.

### Výstupní proud @ 24V:

- špičková hodnota 2200A;
- startovací proud 800A.

### Výstupní proud @ 12V:

- špičková hodnota 4400A;
- startovací proud 1600A.

### Měděné kabely:

- 16mm<sup>2</sup>, s izolací z PVC.

### Délka kabelu:

- 190cm.

### Výstupní zásuvka:

- 12V DC / max. proud 10A.

### Základní vlastnosti:

- obnovitelná ochrana proti přetížení na výstupu;
- automatické vypnutí po dosažení potřebné úrovně nabití;
- zásuvka typu „zapalovač cigaret“ 12V DC.

### Hmotnost:

- 24kg.

### Příslušenství tvořící součást zařízení:

- Napájecí zdroj / Nabíječka akumulátorů T-CHARGE 12 (**Obr. B**).

## TECHNICKÉ ÚDAJE STARTOVACÍHO ZAŘÍZENÍ "6824"

### Typ akumulátoru:

- 12V hermeticky uzavřené olověné akumulátory s možností nabíjení.

### Kapacita akumulátorů:

- 40Ah - 80Ah.

### Výstupní proud @ 24V:

- špičková hodnota 3000A;
- startovací proud 1000A.

### Výstupní proud @ 12V:

- špičková hodnota 6000A;
- startovací proud 2000A.

#### **Měděné kabely:**

- 25mm<sup>2</sup>, s izolací z PVC.

#### **Délka kabelu:**

- 220cm.

#### **Výstupní zásuvka:**

- 12V DC / max. proud 10A.

#### **Základní vlastnosti:**

- obnovitelná ochrana proti přetížení na výstupu;
- automatické vypnutí po dosažení potřebné úrovně nabití;
- zásuvka typu „zapalovač cigaret“ 12V DC.

#### **Hmotnost:**

- 39kg.

#### **Průslušnosti tvořící součást zařízení:**

- Nabíjecí zdroj / Nabíječka akumulátorů T-CHARGE 12 (Obr. B).

(SK)

### **NÁVOD NA POUŽITÍ**

#### **ZÁKLADNÉ ÚDAJE**

Skutočné prenosné štartovacie zariadenie s akumulátorom. Ideálne riešenie pre tých, ktorí potrebujú štartovacie zariadenie. Je vhodné pre pravidlá, osobné vozidlá, nákladné vozidlá, zdroje a pod.

Je vhodné pre akékoľvek štartovací systém 12V alebo 24V.

Štartovacie zariadenie používa HERMETICKÝ UZATVORENÉ BEZÚDRŽBOVÉ AKUMULÁTORY (AGM), ktoré umožňujú umiestniť zariadenie do ľubovoľnej polohy a na akékoľvek miesto bez toho, aby sa kyselina vyliala.

#### **Uchovajte tento návod.**

Návod je potrebný kvôli preštudovaniu upozornení a opatrení, týkajúcich sa bezpečnosti, funkčných postupov a údržby, kvôli zoznamu komponentov a technických údajov. Uchovajte tento návod na bezpečnom a suchom mieste pre prípadné ďalšie nahliadnutie.







#### **PRED POUŽITÍM ŠTARTOVACIEHO ZARIADENIA SI PREČÍTAJTE VŠETKY POKYNY!**

**UPOZORNENIA A OPATRENIA TÝKAJÚCE SA BEZPEČNOSTI**  
**Upozornenie: Kvôli zníženiu rizika ublíženia na zdraví a škôd na zariadení vám odporúčame používať štartovacie zariadenie vždy za dodržania základných bezpečnostných opatrení.**

- 1-  Chráňte si zrak. Pri práci s olovenými akumulátormi, ktoré obsahujú kyselinu, vždy používajte ochranné okuliare.
- 2-  Zabráňte styku kyseliny akumulátora s pokožkou. V prípade postriekania alebo kontaktu s kyselinou okamžite opláchnite zasiahnutú časť čistou vodou. Neustále oplachujte až do príchodu lekára.
- 3-  Je dôležité pripojiť káble k správny pólom. Pripojte červené kliešte (+) ku kladnému pól akumulátora a čierne kliešte (-) k zápornému pól.  
Používajte štartovacie zariadenie v dobre vetraných priestoroch. Nepokúšajte sa o štartovanie, ak sa nachádzate v blízkosti horľavých plynov alebo kvapalín.
- 4-  Zabráňte vzájomnému styku čiernych a červených klieští alebo spoločného vodiča, pretože by mohol spôsobiť ich roztavenie alebo roztavenie iných kovových predmetov.

**UPOZORNENIE! Aby sa zabránilo škodám spôsobeným náhodnými kontaktmi, odpojte prenosnú zásuvku (12V / 24V) z panelu štartovacieho zariadenia a odložte kliešte do vrečka.**

- 5- **LEN PRE 12 alebo 24 VOLTOVÉ SYSTÉMY!** Používajte ho vhodným spôsobom len pre pravidlá a vozidlá s 12 alebo 24-Voltovou elektroinstaláciou.
- 6- **POUŽÍVAJTE HO LEN V NÚDZOVEJ SITUÁCII:** Nepoužívajte štartovacie zariadenie namiesto akumulátora vozidla. Používajte ho výhradne na naštartovanie.
- 7- **Nepracujte sami.** V prípade nehody vám váš pomocník môže poskytnúť pomoc.
- 8-  Zabráňte zásahu elektrickým prúdom. Buďte mimoriadne opatrní pri upínaní klieští na neizolované vodiče alebo prípojnice. Počas skúšania napätia si dávajte pozor, aby časti tela neboli v styku s takými predmetmi ako sú potrubia, radiátory alebo kovové skrine.
- 9- Zabezpečte, aby bol v pracovnom priestore udržiavaný poriadok. Neporiadok v tomto priestore môže byť príčinou ublíženia na zdraví.
- 10- Zabráňte poškodeniu štartovacieho zariadenia. Zariadenie používajte výhradne spôsobom uvedeným v tomto návode.
- 11- Dodržujte pokyny týkajúce sa pracovného priestoru. Nepoužívajte vo vlhkých alebo mokrych priestoroch. Nevystavujte zariadenie dažďu. Pracujte v dobre osvetlených priestoroch.
- 12- Nevystavujte zariadenie priamemu slnečnému žiareniu, chráňte ho pred priamym teplom alebo vlhkom.
- 13-  **Zariadenie môžu používať deti, ak majú najmenej 8 rokov, a osoby so zníženými fyzickými, zmyslovými alebo mentálnymi schopnosťami, alebo osoby bez skúseností alebo potrebných znalostí, za predpokladu, že sú pod dozorom, alebo že im boli poskytnuté pokyny ohľadom bezpečného použitia zariadenia a ohľadom pochopenia súvisiacich nebezpečenstiev. Deti sa nesmú so zariadením hrať.**  
**Čistenie a údržbu zariadenia, ktoré má vykonať užívateľ, nesmú vykonávať deti bez dozoru.**
- 14- Keď nepoužívate štartovacie zariadenie, uložte ho na suché miesto, aby jeho časti nekorodovali. Vždy uskladnite štartovacie zariadenie v priestore zatvorenom na kľúč a mimo dosahu detí.
- 15-   Vhodne sa oblečte. Nepoužívajte voľné kusy odevu alebo šperky, ktoré by mohli byť zachytené pohybujúcimi sa časťami. Počas prác sa odporúča používať ochranný elektricky izolovaný odev a tiež ochrannú protišmykovú obuv. V prípade dlhých vlasov je potrebné používať ochrannú pokrývku hlavy.
- 16- Opravy musia byť vykonané výhradne špecializovaným personálom, aby ste sa nevystavovali veľkému riziku ublíženia na zdraví.
- 17- Výmena súčastí a príslušenstva. Pri údržbe používajte len identické náhradné diely (viď zoznam náhradných dielov). Použitie akéhokoľvek iného dielu spôsobí zrušenie platnosti záruky.
- 18- Neustále udržiajte vhodnú stabilnú polohu a stabilné oporné body.  
Nepresúvajte sa nad elektrické káble alebo štruktúry.
- 19- Dôkladne vykonávajte predpísanú údržbu štartovacieho zariadenia. Pravidelne kontrolujte káble a v prípade zistenia poškodenia ich dajte opraviť autorizovanému technikovi.
- 20- Skontrolujte, či nedošlo k poškodeniu častí zariadenia. Pred použitím tohto štartovacieho zariadenia pozorne skontrolujte všetky časti, ktoré sa zdajú byť poškodené a posuďte ich funkčnosť. Skontrolujte, či sú správne upevnené káble na štartovacom zariadení. Odporúča sa nechať opraviť alebo vymeniť poškodené časti

kvalifikovaným technikom.

## INŠTALÁCIA VÝBAVY (Obr. C)

Rozbaľte štartovacie zariadenie a vykonajte montáž oddelených častí, nachádzajúcich sa v balení.

### ČINNOSŤ



**UPOZORNENIE:** Zásah elektrickým prúdom môže spôsobiť ublíženie na zdraví alebo aj smrť. Nedotýkajte sa odizolovaných elektrických vodičov.

Štartovacie zariadenie je určené pre vozidlá a plavidlá. Umožní vám zaobísť sa bez ďalšieho vozidla alebo napájacej zásuvky 230V AC.

Ďalej je možné použiť toto štartovacie zariadenie ako prenosný zdroj energie s napätím 12V DC vo vzdialených oblastiach a v núdzových stavoch.

### Použitie štartovacieho zariadenia pre naštartovanie vozidla



**UPOZORNENIE: Vykonajte jednotlivé operácie, pričom striktno dodržujte uvedený postup!**

- Uistite sa, že kliešte štartovacieho zariadenia NIE SÚ pod napätím: Prenosná zásuvka, znázornená na **obr. A-1**, musí byť odpojená.
- Uistite sa, že vypínač alebo kľúč zapalovania vozidla alebo plavidla, ktoré má byť naštartované, sa nachádza v polohe OFF (VYP).
- Pripojte najskôr červené kliešte ku kladnému pólu akumulátora.
- Potom pripojte čierne kliešte k nepohyblivej kovovej časti motora; nepripájajte kliešte k zápornej svorke akumulátora.



**UPOZORNENIE: NEBEZPEČENSTVO!**

Pripojte prenosnú zásuvku (**obr. A-1**) k 12V alebo 24V štartovacieho zariadenia, pričom berzte do úvahy potrebné napätie štartovaného vozidla a pripojte ju len vtedy, keď ste si jednoznačne istí, že ste pripojili kliešte k správny pólom akumulátora.

- Pripojte prenosnú zásuvku vyššie odporúčaným spôsobom.
- Prepnite vypínač alebo kľúč zapalovania vozidla alebo plavidla do polohy ON (ZAP). Vyčkajte približne jednu minútu. Prepnite vypínač alebo kľúč do štartovacej polohy na dobu max. 5÷6 sekúnd. Keď nedôjde k naštartovaniu auta alebo plavidla, pred ďalším pokusom vyčkajte najmenej 3 minúty.



**Upozornenie: V každom prípade zabráňte vzájomnému styku čiernych a červených klieští alebo ich dotyku so spoločným vodičom.**

- Zatiaľ čo je motor v činnosti, odpojte prenosnú zásuvku štartovacieho zariadenia a kliešte z vozidla v nasledujúcom poradí:
    1. prenosná zásuvka.
    2. čierne kliešte (záporný pól).
    3. červené kliešte (kladný pól).
  - Odložte kliešte do vrečka na štartovacom zariadení.
- Odporúča sa dobiť štartovacie zariadenie, akonáhle to bude možné.**

Použitie štartovacieho zariadenia ako zdroja napájania 12V prostredníctvom zásuvky typu zapalovača cigariet (**obr. A-4**).



**UPOZORNENIE: VÝSTUP LEN 12V!**

V prípade preťaženia dôjde k aktivácii obnoviteľnej ochrany. Kvôli obnoveniu činnosti odstráňte príčinu preťaženia a stlačte zobrazené tlačidlo

(**obr. A-2**).

- Nadvihnite krytku zásuvky typu zapalovač cigariet (**obr. A-4**).
- Zasuňte zástrčku zariadenia určeného na napájanie do zásuvky (**obr. A-4**).

### Nabíjanie s napájaním 230V AC



**Dôležitá informácia! Pre zachovanie dobrej funkčnosti akumulátora ho nabíjte 12 hodín pred použitím a po každom použití a v každom prípade najmenej jedenkrát za 3 mesiace.**

Je možné nabíjať dané zariadenie s použitím napájacieho zdroja na 230V AC z príslušenstva. Odporúčame udržiavať akumulátor neustále v nabitom stave. Nedostatočná úroveň nabitia môže skrátiť životnosť akumulátora. Pamätajte na to, že doba potrebná na nabitie akumulátora závisí na počte vykonaných štartovaní. Pre kontrolu úrovne dostatočného nabitia akumulátora stlačte červené tlačidlo (**obr. A-5**).

Voltmeter (**obr. A-3**) zobrazí úroveň nabitia akumulátora. Zelená oblasť indikuje dostatočné nabitie akumulátora.

### Nabíjanie

- 1- Pripojte prenosnú zásuvku k štartovaciemu zariadeniu v POLOHE 12V a skontrolujte, či sú štartovacie kliešte uložené v príslušnom vrečku, a či sú vzájomne izolované.
- 2- Nasadte príslušnú zástrčku typu zapalovača cigariet dodanú s nabíjačkou akumulátorov a zasuňte ju do zásuvky štartovacieho zariadenia (**Obr. A-4**).
- 3- Pripojte zástrčku nabíjačky akumulátorov do zásuvky elektrickej siete s napätím 230V.
- 4- Nechajte štartovacie zariadenie nabíjať potrebnú dobu (vychádzajte z informácií uvedených v návode k nabíjačke akumulátorov).
- 5- Po skončení nabíjania odložte nabíjačku akumulátorov a odpojte prenosnú zásuvku štartovacieho zariadenia z POLOHY 12V.



### LIKVIDÁCIA AKUMULÁTORA

Použitý akumulátor štartovacieho zariadenia by mal byť recyklovaný. V niektorých štátoch je to povinné. Obráťte sa na miestne správne úrady, zaoberajúce sa týmto odpadom, kvôli získaniu potrebných informácií o recyklácii.



**VÝSTRAHA:** Nelikvidujte akumulátor jeho spaľovaním. Mohlo by to spôsobiť výbuch. Pred likvidáciou akumulátora zakryte odkryté svorky vhodnou izolačnou páskou, aby ste zabránili skratom. Nevystavujte akumulátor intenzívnemu teplu alebo ohňu, pretože by to mohlo spôsobiť výbuch.

### TECHNICKÉ ÚDAJE ŠTARTOVACIEHO ZARIADENIA "4824"

#### Typ akumulátora:

- 12V hermeticky uzatvorené olovené akumulátory s možnosťou nabíjania.

#### Kapacita akumulátorov:

- 40Ah.

#### Výstupný prúd @ 24V:

- špičková hodnota 2200A;
- štartovací prúd 800A.

#### Výstupný prúd @ 12V:

- špičková hodnota 4400A;
- štartovací prúd 1600A.

#### Medené káble:

- 16mm<sup>2</sup>, s izoláciou z PVC.

#### Dĺžka kábla:

- 190cm.

#### Výstupná zásuvka:

- 12V DC / max. prúd 10A.

#### Základné vlastnosti:

- obnoviteľná ochrana proti preťaženiu na výstupe;
- automatické vypnutie po dosiahnutí potrebnej úrovne nabitia;
- zásuvka typu „zapaľovač cigariet“ 12V DC.

#### Hmotnosť:

- 24kg.

#### Príslušenstvo tvoriace súčasť zariadenia:

- Napájací zdroj / Nabíjačka akumulátorov T-CHARGE 12 (Obr. B).

### TECHNICKÉ ÚDAJE ŠTARTOVACIEHO ZARIADENIA "6824"

#### Typ akumulátora:

- 12V hermeticky uzatvorené olovené akumulátory s možnosťou nabíjania.

#### Kapacita akumulátorov:

- 40Ah - 80Ah.

#### Výstupný prúd @ 24V:

- špičková hodnota 3000A;
- štartovací prúd 1000A.

#### Výstupný prúd @ 12V:

- špičková hodnota 6000A;
- štartovací prúd 2000A.

#### Medené káble:

- 25mm<sup>2</sup>, s izoláciou z PVC.

#### Dĺžka kábla:

- 220cm.

#### Výstupná zásuvka:

- 12V DC / max. prúd 10A.

#### Základné vlastnosti:

- obnoviteľná ochrana proti preťaženiu na výstupe;
- automatické vypnutie po dosiahnutí potrebnej úrovne nabitia;
- zásuvka typu „zapaľovač cigariet“ 12V DC.

#### Hmotnosť:

- 39kg.

#### Príslušenstvo tvoriace súčasť zariadenia:

- Napájací zdroj / Nabíjačka akumulátorov T-CHARGE 12 (Obr. B).

(SL)

### PRIROČNIK ZA UPORABO

#### SPLOŠNO

Pravi zaganjalnik s prenosnim akumulátorjem. Idealen za vse, ki potrebujejo zaganjalnik. Uporabljati ga je mogoče na plovilih, avtomobilih, tovornjakih, generatorjih in drugod. Popolnoma združljiv z vsemi zaganjalnimi sistemi, ki za delovanje potrebujejo 12 ali 24 voltov. Zaganjalnik uporablja HERMETIČNO ZAPRTE AKUMULATORJE (AGM), ki omogočajo postavitev enote na katerokoli mesto brez nevarnosti, da bi se razlila kislina.

#### Ta priročnik shranite.

Potrebovali ga boste, da bi v njem prebrali opozorila in varnostne ukrepe za uporabo, navodila za vzdrževanje, seznam sestavnih delov in tehnične specifikacije. Shranite priročnik za morebitne prihodnje branje na varnem in suhem mestu.











#### PREDEN BOSTE UPORABILI ZAGANJALNIK, PREBERITE CELOTNA NAVODILA!

#### OPOZORILA IN VARNOSTNI UKREPI

**Opozorilo: da bi se zmanjšala nevarnost osebnih poškodb in poškodb opreme, vam svetujemo, da uporabite zaganjalnik in vedno tako, da upoštevate**

#### osnovne varnostne ukrepe za varno uporabo.

-  Zaščitite si oči. Ko delate s svinčovo-kislinskimi akumulatorji vedno uporabljajte zaščitna očala.
-  Izogibajte se stiku s kislino iz akumulatorja. Če vas bo poškropilo ali če boste prišli v stik s kislino, takoj splaknite oškrpljeni del s čisto vodo. Splakujte, dokler ne pride do vas zdravnik.
-  Pomembno je, da kable povežete na prave pole. Povežite rdečo sponko (+) na pozitivno krtačko akumulatorja, črno sponko (-) pa na negativno krtačko. Zaganjalnik uporabljajte v dobro prezračenih prostorih. Ne poskušajte uporabljati zaganjalnika, ko ste med vnetljivimi plini ali tekočinami.
-  Vedno pazite, da ne bi črna in rdeča sponka prišli v stik ali se dotaknili istega prevodnika, saj to lahko povzroči njuno spajanje ali spajanje z drugimi kovinskimi predmeti. **POZOR! Da ne bi prišlo do škode zaradi naključnih stikov, odklopite vtičnico volana (12V / 24V) s ploščo zaganjalnika in klešče spravite nazaj v žep.**
- SAMO ZA SISTEME NA 12 ALI 24 VOLTOV! Uporabljajte pravilno in samo na plovilih in vozilih, ki delujejo na električne sisteme na 12 ali 24 voltov.
- UPORABLJAJTE SAMO V PRIMERU SILE: zaganjalnika ne uporabljajte namesto akumulatorja v vozilu. Uporabljajte izključno kot zaganjalnik.
- Naprave raje ne uporabljajte sami. Če pride do nesreče, vam lahko pomočnik pomaga.
-  Izogibajte se električnemu udaru. Bodite izjemno previdni pri uporabi sponk in prevodnikov ali neizoliranih razdelilnih prečk. Izogibajte se telesnemu stiku s površinami, kot so cevi, radiatorji in kovinske omare, medtem ko preizkušate napetost.
- Pazite, da bo delovna površina vedno čista. Razmetane površine lahko povzročijo poškodbe.
- Pazite, da zaganjalnika ne boste poškodovali. Uporabljajte izključno tako, kakor je navedeno v tem priročniku.
- Upoštevajte navodila, ki se nanašajo na delovno območje. Ne uporabljate v vlažnih ali mokrih prostorih. Ne izpostavljajte dežju. Delajte v dobro razsvetljenih prostorih.
- Ne izpostavljajte neposredni sončni svetlobi ter neposrednemu viru toplote ali vlage.
-  **Napravo smejo otroci, ki starejši od 8 let, osebe z zmanjšanimi fizičnimi, čutnimi ali umskimi zmožnostmi, ali osebe, ki z njo nimajo izkušenj ali je ne poznajo, uporabljati le pod nadzorom odraslih oseb, ki so dobile navodila o varni rabi naprave, ter so razumele, kakšno nevarnost lahko povzroča naprava. Otroci se z napravo ne smejo igrati. Čiščenja in vzdrževanja, ki ju mora izvajati uporabnik, ne smejo izvajati otroci brez nadzora.**
- Ko zaganjalnika ne uporabljajte, ga shranite na suhem mestu, da na njem ne bi nastajala rja. Zaganjalnik imejte vedno pod ključem in pazite, da ne bo v dosegu otrok.
-   Vedno nosite primerna oblačila. Ne nosite širokih oblačil ali nakita, ki bi se lahko zapletli v mobilne dele naprave. Svetujemo vam, da med delom uporabljate zaščitno obleko z električno izolacijo in protizdrsnе čevlje. Če imate dolge lase, uporabljajte varovalno pokrivalo.
- Popravila smejo izvajati izključno strokovnjaki, sicer bi lahko prišlo do večjih nevarnosti za uporabnika.
- Zamenjava delov in dodatkov. Med vzdrževanjem uporabljajte samo identične rezervne dele (glejte seznam rezervnih delov). Uporaba kateregakoli drugačnega dela bo izničila garancijo.

- 18- Pazite, da bo aparat v vsakem trenutku stabilen in zanesljivo postavljen.  
Ne premikajte nad kabli ali električnimi strukturami.
- 19- Pri izvajanju vzdrževanja zaganjalnika bodite zelo pazljivi. Periodično preverjajte kabli in v primeru okvar naj popravila izvede pooblaščen servisier.
- 20- Preverite, da ni poškodovanih delov. Preden začnete uporabljati zaganjalnik, skrbno preverite vse dele, za katere je videti, da so v okvari, da boste ugotovili, ali lahko še pravilno delujejo. Preverite, da so kabli dobro pritrjeni na zaganjalnik. Svetujemo vam, da napravo v popravilo ali za zamenjavo delov predate kvalificiranemu servisierju.

## NAMESTITVE OPREMA (Slika C)

Iz ovoja vzemite zaganjalnik in pritrдите priložene dele.

## DELOVANJE



**OPOZORILO: Električni udar lahko povzroči poškodbe ali smrt. Pazite, da se ne boste dotikali nezavarovanih električnih delov.**

Zaganjalnik je načrtovan za uporabo na vozilih in plovilih. Ne bo treba uporabiti drugega vozila ali vtičnice za napajalno omrežje 230V AC.

Enako je mogoče ta zaganjalnik uporabljati kot prenosni vir elektrike z napetostjo 12V DC na odmaknjenih območjih ali v sili.

## Uporaba zaganjalnika na vozilu



**OPOZORILO: korake navodil skrbno izvedite v navedenem vrstnem redu!**

- Prepričajte se, da klešče zaganjalnika NISO pod napetostjo: vtičnica volana (slika A-1) mora biti odklopljena.
- Prepričajte se, da sta stikalo ali ključ za zagon vozila ali plovila, ki ga je treba zagnati, v položaju OFF.
- Najprej priključite rdečo sponko na pozitivni terminal na akumulatorju vozila.
- Nato priključite črno sponko na negibljiv kovinski del motorja; negativne sponke nikar ne povežite na negativni priključek na akumulatorju vozila.



**OPOZORILO: NEVARNOST!**

**Priključite vtičnico volana (slika A-1) na 12V ali 24V na zaganjalniku in pri tem upoštevajte pravilno napetost vozila, ki ga je treba zagnati, le v primeru, da ste pravilno priključili klešče na pravilne polaritete akumulatorja.**

- Priključite vtičnico volana, kot je priporočeno v prejšnjih odstavkih.
- Stikalo za vžig ali ključ vozila ali plovila prestavite na ON. Počakajte približno eno minuto. Stikalo vozila ali ključ prestavite v položaj za zagon, vendar ne za dlje od 5-6 sekund. Če se vozilo ali plovilo ne zažene, počakajte vsaj 3 minute, preden poskusite znova.



**Opozorilo: Vedno pazite, da ne bi črna in rdeča sponka prišli v stik ali se dotaknili istega prevodnika.**

- Medtem ko motor deluje, izključite vtičnico volana zaganjalnika in klešče z vozila v naslednjem zaporedju:
  1. vtičnica volana.
  2. črne klešče (negativni pol).
  3. rdeče klešče (pozitivni pol).
- Klešče vrnite v žep na zaganjalniku.
- **Priporočamo vam, da zaganjalnik spet napolnite, čim je to mogoče.**

Uporaba zaganjalnika kot napajalne naprave na 12V prek vtičnice cigaretnega vžigalnika (slika A-4).



## OPOZORILO! IZHODNA NAPETOST SAMO 12V!

V primeru preobremenitve se sproži v prvotno stanje povrnjljiva zaščita. Da bi povrnili delovanje, odstranite razlog za preobremenitev in pritisnite gumb (slika A-2).

- Snemite pokrovček vtičnice za cigaretetni vžigalnik (slika A-4).
- Vtaknite vtič cigaretnega vžigalnika naprave za napajanje v vtičnico (slika A-4).

## Polnjenje z napajanjem pri 230V AC



**Pomembno! Da bi ohranili integriteto akumulatorja, ga napolnite 12 ur pred uporabo, po uporabi in v vsakem primeru vsake 3 mesece.**

Enoto je mogoče napolniti s priloženim napajalnikom 230V AC. Svetujemo vam, da poskrbite za to, da bo akumulator vedno poln. Če je akumulator pre malo poln, lahko to skrajša njegovo življenjsko dobo. Zapomnite si, da je čas, potreben za vnovično polnjenje akumulatorja odvisen od števila izvedenih zagonov. Da bi preverili, ali je akumulator pre malo poln, pritisnite rdečo tipko (slika A-5).

Voltmeter (slika A-3) vam bo pokazal nivo napoljenosti akumulatorja. Zelena območje na voltmetru pomeni, da je akumulator poln.

## Vnovično polnjenje

- 1- Povežite vtičnico zaganjalnika na POLOŽAJ 12V in pazite na to, da so klešče za zagon vsaka v svojem žepu in da se ne stikajo.
- 2- Priključite ustrezni vtič cigaretne vžigalnika, priložen polnilniku akumulatorjev, in ga vtaknite v vtičnico zaganjalnika (Slika A-4).
- 3- Vtaknite vtič polnilnika akumulatorjev v vtičnico domačega električnega omrežja z napajanjem 230V.
- 4- Pustite, da se zaganjalnik polni potrebni čas (glejte priročnik za uporabo polnilnika akumulatorjev).
- 5- Na koncu polnjenja odstranite polnilnik akumulatorjev in izključite vtičnico zaganjalnika iz POLOŽAJA 12V.



Pb



## VARNO ODLAGANJE AKUMULATORJA

Iztrošen akumulator zaganjalnika je namenjen recikliranju. V nekaterih državah je to zakonsko določeno. Pozanimajte se pri lokalnih upraviteljih trdnih odpadkov in pridobite informacije o recikliranju.



**OPOZORILO:** Akumulatorja se ne smete znebiti s sežiganjem. To bi lahko povzročilo eksplozijo. Preden akumulator zavrzete, pokrijte nezavarovane terminale z izolacijskim trakom, tako da ne bi prišlo do kratkega stika. Akumulatorja ne izpostavljajte močni vročini ali ognju, saj to lahko povzroči eksplozijo.

## SPECIFIKACIJA ZAGANJALNIKA "4824"

### Tip akumulatorja:

- hermetično zaprt svinčev akumulator 12V (za polnjenje).

### Zmogljivost akumulatorjev:

- 40Ah.
- Izhodni tok @ 24V:**
  - 2200A vršni tok;
  - 800A zagonski tok.

### Izhodni tok @ 12V:

- 4400A vršni tok;
- 1600A zagonski tok.

### Bakreni kabli:

- 16mm<sup>2</sup>, izolirani s PVC-jem.

### Dolžina kabla:

- 190cm.

### Izhodna vtičnica:



- 12V DC / maks. tok 10 A.

#### Splošne lastnosti:

- v prvotno stanje povrnjiva zaščita pred preobremenitvijo na izhodu;
- samodejna prekinitev nivoja polnjenja;
- vtičnica tipa »cigaretni vžigalnik« 12V DC.

#### Teža:

- 24 kg.

#### Priloženi dodatki:

- Napajalnik / Polnilnik akumulatorjev T-CHARGE 12 (Slika B).

#### SPECIFIKACIJA ZAGANJALNIKA "6824"

##### Tip akumulatorja:

- hermetično zaprt svinčev akumulator 12V (za polnjenje).

##### Zmogljivost akumulatorjev:

- 40Ah - 80Ah.

##### Izhodni tok @ 24V:

- 3000A vršni tok;
- 1000A zagonski tok.

##### Izhodni tok @ 12V:

- 6000A vršni tok;
- 2000A zagonski tok.

##### Bakreni kablji:

- 25mm<sup>2</sup>, izolirani s PVC-jem.

##### Dolžina kabla:

- 220cm.

##### Izhodna vtičnica:

- 12V DC / maks. tok 10 A.

#### Splošne lastnosti:

- v prvotno stanje povrnjiva zaščita pred preobremenitvijo na izhodu;
- samodejna prekinitev nivoja polnjenja;
- vtičnica tipa »cigaretni vžigalnik« 12V DC.

#### Teža:

- 39kg.

#### Priloženi dodatki:

- Napajalnik / Polnilnik akumulatorjev T-CHARGE 12 (Slika B).

(HR-SR)

## PRIRUČNIK ZA UPOTREBU

### OPĆI PODACI

Pravi prijenosni pokretač motora na baterije. Idealan za sve one kojima je potreban pokretač motora. Može se primijeniti kod plovila, automobila, kamiona, generatora i u drugim upotrebama.

U potpunosti je kompaktilan sa bilo kojim sustavom za pokretanje na 12 volti ili 24 volti.

Pokretač motora upotrebljava HERMETIČKE BATERIJE BEZ SERVISIRANJA (AGM) što omogućava postavljanje jedinice u bilo koji položaj i na bilo koje mjesto bez opasnosti od prelijevanja kiseline.

### Sačuvati ovaj priručnik.

Priručnik je potreban za konzultaciju upozorenja i sigurnosne mjere koji se odnose na sigurnost, za procedure rada i servisiranja, za popis komponenata i za tehničke podatke.

Sačuvati priručnik na sigurnom i suhom mjestu za eventualne buduće konzultacije











### PRIJE UPOTREBE POKRETAČA MOTORA PROČITATI SVA UPUTSTVA!

### UPOZORENJA I SIGURNOSNE MJERE

**Pozor: u cilju smanjenja opasnosti od ozljeda i oštećivanja opreme, potrebno je upotrebljavati pokretač**

### motora poštujući osnovne sigurnosne mjere.

-  Zaštititi oči. Uvijek je potrebno nositi zaštitne naočale kada se radi sa akumulatorima na bazi olova i kiseline.
-  Izbjegavati dodir sa kiselinom iz baterije. U slučaju prskanja kiselinom ili dodira sa istom, odmah isprati zahvaćeni dio čistom vodom. Nastaviti sa ispiranjem do dolaska liječnika.
-  Važno je spojiti kablove na ispravni polaritet. Spojiti crvenu hvataljku na pozitivni pritezač baterije (simbol +), a crnu hvataljku (simbol -) na negativno uzemljenje. Upotrebljavati pokretač motora u dobro prozračenim prostorima. Ne smije se pokušavati pokretanje motora kada se nalazite usred plina ili zapaljivih tekućina.
-  Potrebno je spriječiti da crna i crvena hvataljka dođu u dodir ili da dođu u dodir sa zajedničkim sprovodnikom jer bi to moglo prouzrokovati njihovo taljenje ili taljenje drugih metalnih predmeta. **POZOR! U cilju da se izbjegnu štete uslijed nehotičnih dodira, isključiti pokretnu utičnicu (12V / 24V) sa ploče pokretača motora i vratiti hvataljke u džep.**
- SAMO ZA SUSTAV NA 12 VOLTI ILI 24 VOLTI!** Upotrebljavati na prikladan način samo na plovilima ili vozilima sa električnim sustavima na 12 volti ili 24 volti.
- UPOTRIJEBITI SAMO U SLUČAJU HITNOĆE:** pokretač motora se ne smije upotrebljavati umjesto baterije vozila. Upotrijebiti isključivo za paljenje.
- Ne možete raditi sami. U slučaju nezgode asistent može pružiti pomoć.
-  Izbjegavati strujne udare. Potreban je potpuni oprez kod postavljanja hvataljki na sprovodnike ili distributivne poluge koje nisu izolirane. Izbjegavati dodir tijela sa cijevima, hladnjacima i metalnim ormarićima dok se vrši testiranje voltaže.
- Radna površina mora uvijek biti čista. Neuredna radna mjesta mogu dovesti do ozljeda.
- Izbjegavati oštećenje pokretača motora. Upotrebljavati pokretač motora isključivo na način naveden u ovom priručniku.
- Poštuivati upute koje se odnose na radno mjesto. Ne smije se upotrebljavati u vlažnim ili mokrim prostorijama. Ne smije se izlagati kiši. Potrebno je raditi u dobro osvijetljenim prostorijama.
- Ne smije se izlagati izravnim sunčanim zrakama, izravnim izvorima topline ili vlazi.
-  **Aparat mogu koristiti djeca od 8 i više godina starosti kao i osobe sa smanjenim fizičkim, osjetnim i psihičkim sposobnostima ukoliko su pod nadzorom ili pak nakon što su obučene za sigurno korištenje aparata i ukoliko su shvatile opasnosti koje mogu nastati prilikom uporabe istog.**  
**Djeca se ne smiju igrati aparatom.**  
**Čišćenje i održavanje koje treba izvršiti korisnik ne smiju vršiti djeca bez nadzora odraslih.**
- Kada se pokretač motora ne koristi mora biti odložen na suho mjesto kako bi se izbjeglo stvaranje hrđe. Pokretač motora mora uvijek biti pohranjen pod ključ i daleko od dohvata djece.
-   Potrebno je odjenuti prikladnu odjeću. Ne smije se koristiti dugački odjevni predmeti ili nakit koji bi mogli zapeti za dijelove u pokretu. Tijekom rada potrebno je odijenu zaštitu odjeću sa prikladnom električnom izolacijom kao i cipele protiv klizanja. Kod duge kose potrebno je koristiti prikladnu kacigu.
- Popravke može vršiti isključivo iskusno osoblje jer bi u protivnom korisnik bio u znatnoj opasnosti.
- Zamjena dijelova i opreme. Kod servisiranja potrebno je upotrebljavati samo iste rezervne dijelove (vidi

popis rezervnih dijelova). Upotreba bilo kojeg drugog rezervnog dijela poništava valjanost jamstva.

- 18- U svakom trenutku je potrebno zadržati prikladan stabilan položaj i stabilne točke za naslanjanje. Zabranjeno je prolaziti iznad kablova ili električnih struktura.
- 19- Pokretač se mora pažljivo servisirati. Povremeno provjeravati kablove i u slučaju oštećenja kabel mora popraviti ovlašteni tehničar.
- 20- Provjeriti da ne postoje oštećeni dijelovi. Prije upotrebe ovog pokretača motora, pažljivo provjeriti sve dijelove koji izgledaju oštećeni kako bi se ustanovilo da li su u stanju ispravno raditi. Provjeriti da su kablovi dobro pričvršćeni na pokretač motora. Potrebno je da kvalificirani tehničar popravi ili zamijeni oštećene dijelove.

## POSTAVLJANJE

### PRIPREMA (Fig. C)

Izvući pokretač motora iz ambalaže i postaviti odvojene dijelove dostavljene u ambalaži.

## RAD



**POZOR: Strujni udar može prouzročiti ozljede ili smrt. Izbjegavati dodirivanje izloženih sprovodnika struje.**

Pokretač motora je projektiran za upotrebu na vozilima i plovilima. Nije potrebno imati na raspolaganju drugo vozilo ili utičnicu za napajanje na 230V AC. Moguće je ujedno upotrebljavati pokretač motora kao prijenosni izvor struje na 12V DC na udaljenim mjestima ili u slučaju hitnoće.

## Upotreba pokretača motora za pokretanje vozila



**POZOR: izvršiti upute pažljivo slijedeći niže navedeni redoslijed!**

- Provjeriti da hvataljke pokretača NISU pod naponom: mobilna utičnica iz Fig. A-1 mora biti isključena.
- Provjeriti da se sklopka ili ključ za paljenje vozila ili plovila koje se pokreće nalazi na položaju OFF.
- Spojiti najprije crvenu hvataljku na pozitivni terminal baterije vozila.
- Zatim spojiti crnu hvataljku na metalni fiksni dio motora; hvataljka se ne smije spajati na negativni pritezač baterije.



**POZOR: OPASNOST!**

**Spojiti pokretnu utičnicu (Fig. A-1) na 12V ili 24V pokretača motora poštivajući ispravan napon vozila koje se pali i samo kada ste apsolutno sigurni da su hvataljke spojene na ispravne polove baterije.**

- Spojiti pokretnu utičnicu na prethodno naveden način.
- Postaviti sklopku ili ključ za paljenje vozila ili plovila na položaj ON. Pričekati minutu. Postaviti sklopku ili ključ na položaj paljenja na najviše 5+6 sekundi. Ako se automobil ili plovilo ne pali, pričekati barem 3 minute prije ponovnog pokušaja.



**Pozor: uvijek je potrebno spriječiti da se crna i crvena hvataljka dotaknu ili da dođu u dodir sa zajedničkim sprovodnikom.**

- Dok je motor upaljen, isključiti pokretnu utičnicu sa pokretača motora i hvataljke sa vozila prateći slijedeći redoslijed:

1. pokretnu utičnicu.
2. crnu hvataljku (negativnu).
3. crvenu hvataljku (pozitivnu).

- Odložiti hvataljke u džep pokretača motora.

**Potrebno je napuniti pokretač motora čim je moguće.**

**Upotreba pokretača motora kao uređaj za napajanje na 12V putem utičnice vrste auto upaljač (Fig. A-4).**



**POZOR! OUTPUT SAMO 12V!**

**U slučaju preopterećenja uključuje se zaštita koja se može ponovno uspostaviti. Za ponovno uspostavljanje rada, ukloniti uzrok preopterećenja i pritisnuti tipku (Fig. A-2).**

- Podići poklopac utičnice vrste auto upaljač (Fig. A-4).
- Unijeti utikač auto upaljača uređaja koji se napaja u utičnicu (Fig. A-4).

## PUNJENJE SA NAPAJANJEM NA 230V AC



**Važno! Za očuvanje čitavosti baterije, puniti 12 sati prije upotrebe, nakon svake upotrebe i u svakom slučaju svaka 3 mjeseca.**

Moguće je napuniti jedinicu koristeći dostavljeni punjač na 230V AC. Potrebno je držati bateriju uvijek napunjenom u svakom trenutku. Slaba napunjenost baterije može skratiti životni vijek iste. Prisjetiti se da trajanje punjenja ovisi o broju izvršenih paljenja. Za provjeru razine napunjenosti baterije pritisnuti crvenu tipku (Fig. A-5). Voltmetar (Fig. A-3) pokazuje razinu punjenosti baterije. Zeleno područje voltmetra ukazuje da je baterija napunjena.

## Punjenje

- 1- Spojiti produžni kabel uređaja za pokretanje na POLOŽAJ 12V i pri tome provjeriti da su hvataljke za pokretanje odložene u prikladni džep i međusobno izolirane.
- 2- Spojiti prikladni utikač upaljača dostavljen sa punjačem baterije i unijeti isti u utičnicu uređaja za pokretanje (Fig. A-4).
- 3- Unijeti utikač punjača baterije u utičnicu 230V.
- 4- Ostaviti uređaj za pokretanje da se puni za svo potrebno vrijeme (slijediti upute navedene u priručniku za upotrebu punjača baterije).
- 5- Kada je punjenje završeno ukloniti punjač baterije i isključiti produžni kabel uređaja za pokretanje sa POLOŽAJA 12V.



## UKLANJANJE BATERIJE

Istrošena baterija se mora reciklirati. U nekim je državama to zakonski propisano. Kontaktirati lokalne vlasti za kruti otpad za dodatne informacije o reciklaži.



**UPOZORENJA:** Istrošenu bateriju se ne smije paliti jer bi moglo doći do eksplozije. Prije odlaganja baterije, izolirati izložene terminale sa prikladnom izolirajućom trakom kako bi se izbjegli kratki spojevi. Bateriju se ne smije izlagati intenzivnoj toplini ili vatri jer bi moglo doći do eksplozije.

## TEHNIČKI PODACI POKRETAČA MOTORA "4824"

### Vrsta baterije:

- hermetičke olovne baterije od 12V, punjive.

### Kapacitet baterije:

- 40Ah.

### Izlazna struja @ 24V:

- 2200A maksimalna struja;
- 800A struja paljenja.

### Izlazna struja @ 12V:

- 4400A maksimalna struja;
- 1600A struja paljenja.

### Bakreni kablovi:

- 16mm<sup>2</sup> izolirani PVC-om.

### Dužina kablja:

- 190cm.

### Izlazna utičnica:

- 12V DC / max struja 10A.

### Opće osobine:

- zaštitna protiv preopterećenja na izlazu koja se može ponovno uspostaviti;
- automatski prekidač razine punjenja;
- utičnica vrste "auto upaljač" 12V DC.

### Težina:

- 24kg.

### Dostavljena oprema:

- Uredaj za napajanje / Punjač baterije T-CHARGE 12 (Fig. B).

## TEHNIČKI PODACI POKRETAČA MOTORA "6824"

### Vrsta baterije:

- hermetičke olovne baterije od 12V, punjive.

### Kapacitet baterije:

- 40Ah - 80Ah.

### Izlazna struja @ 24V:

- 3000A maksimalna struja;
- 1000A struja paljenja.

### Izlazna struja @ 12V:

- 6000A maksimalna struja;
- 2000A struja paljenja.

### Bakreni kablovi:

- 25mm<sup>2</sup> izolirani PVC-om.

### Dužina kabla:

- 220cm.

### Izlazna utičnica:

- 12V DC / max struja 10A.

### Opće osobine:

- zaštitna protiv preopterećenja na izlazu koja se može ponovno uspostaviti;
- automatski prekidač razine punjenja;
- utičnica vrste "auto upaljač" 12V DC.

### Težina:

- 39kg.

### Dostavljena oprema:

- Uredaj za napajanje / Punjač baterije T-CHARGE 12 (Fig. B).

(LT)

## INSTRUKCIJŲ VADOVAS

### BENDRAS APRAŠYMAS

Tikras nešiojamas akumuliatoriaus paleidiklis. Puikiai tinka visiems, kam reikia paleidiklio. Jis gali būti naudojamas vandens transporto priemonėms, lengviesiems automobiliams, sunkvežimiams, motociklams ir kitur.

Pilnai suderinamas su bet kokia 12 arba 24 voltų paleidimo sistema.

Paleidiklis naudoja HERMETIŠKUS, PRIEŽIŪROS NEREIKALAUJANČIUS AKUMULIATORIUS (AGM), kurie leidžia pastatyti bloką bet kokioje padėtyje ir vietoje, tuo pačiu išvengiant rūgšties išsiliejimo pavojaus.

### Išsaugoti šį vadovą.

Šiame vadove yra pateikti įspėjimai ir atitinkamos atsargumo priemonės, susijusios su sauga, aprašytos veikimo procedūros ir techninė priežiūra, atsarginių dalių sąrašas ir techniniai duomenys.

Laikyti vadovą tolimesnėms konsultacijoms saugioje ir sausoje vietoje.









### PIRŠ PAALEIDIKLIO NAUDOJIMĄ, PERSKAITYTI VISAS INSTRUKCIJAS!

### ĮSPĖJIMAI IR SAUGOS PRIEMONĖS

Įspėjimas: siekiant sumažinti asmenų sužeidimo ir įrangos suniokojimo riziką, patariame eksploatuoti

### paleidiklį visada laikantis pagrindinių saugos taisyklių.

-  Apsaugoti akis. Dirbant su švino rūgšties akumuliatoriais visada naudotis apsauginiais akiniais.
  -  Vengti kontakto su akumuliatoriaus rūgštimi. Apipurškimo ar kitokio kontakto su rūgštimi atveju, nedelsiant praskalauti pažeistą kūno dalį švariu vandeniu. Tęsti skalavimus pakol atvyks medikas.
  -  Svarbu taisyklingai sujungti laidų poliškumą. Prijungti raudonus gnybtus (+) prie teigiamo akumuliatoriaus gnybto, o juodius – gnybtus (-) prie neigiamos masės.
  -  Šį paleidiklį naudoti tik gerai vėdinamose vietose. Nebandyti atlikti paleidimų, jei aplinkui yra dujų ar degių skysčių.
  -  Niekada neleisti juodiesiems ir raudoniesiems gnybtams susiliesti tarpusavyje arba paliesti laidininką, nes tai gali sukelti jų arba kitų metalinių daiktų išsilydimą.
- DĖMESIO! Siekiant išvengti nuostolių, kuriuos sukelia atsitiktiniai susilietimai, atjungti kabelinį laidą (12V / 24V) nuo paleidiklio skydo ir padėti gnybtus į kišenę.**
- TIK 12 arba 24 VOLTŲ SISTEMOMS! Naudoti pagal paskirtį ir tik vandens transporto priemonėms ar automobiliams, kurių elektros sistema yra 12 arba 24 voltai.
  - NAUDOTI TIK AVARINIŲ ATVEJŲ: nenaudoti vietoj transporto priemonės akumuliatoriaus. Naudoti tik paleidimui.
  - Vengti dirbti vieniems. Nelaimingo atsitikimo atveju padėjėjas gali suteikti pagalbą.
  -  Vengti elektros smūgių. Iltin atsargiai taikyti gnybtus prie neizoliuotų laidų arba paskirstymo blokelį. Įtampos tikrinimo metu, vengti kūno susilietimo su vamzdžiu, radiatorių ir metalinių spintų paviršiumi.
  - Palaikyti švarą darbo vietoje. Pernelyg užgriozdinta aplinka gali sąlygoti sužeidimus.
  - Vengti paleidiklio suniokojimo. Naudoti tik vadovaujantis šio vadovo nurodymais.
  - Laikytis nurodymų, susijusių su darbo aplinka. Nenaudoti drėgnose ar šlapiose vietose. Saugoti nuo lietaus. Dirbti gerai apšviestoje vietoje.
  - Saugoti nuo tiesioginės saulės šviesos, tiesioginių šilumos šaltinių ar drėgmės.
  -  **Vaikams nuo 8 metų amžiaus ir asmenims su ribotais fiziniais, jusliniais arba protiniais gebėjimais arba asmenims, neturintiems pakankamai patirties ir žinių, šį įrenginį leidžiama naudoti tik prižiūrint kitam asmeniui arba jei jie buvo apmokyti kaip saugiai naudotis įrenginiu ir supranta apie galimus pavojus.**  
**Vaikams žaisti su įrenginiu draudžiama.**  
**Vaikams atlikti valymo ir naudotojui skirtus techninės priežiūros darbus, jei neprižiūri kitas asmuo, draudžiama.**
  - Nebenaudojant paleidiklio, jį padėti į saugią vietą, tokiu būdu bus išvengta rūdžių susidarymo. Paleidiklį visada saugoti užrakintą, jis turi būti sandėliuojamas vaikams nepasiekiamoje vietoje.
  -   Dėvėti tinkamą aprangą. Nedėvėti plačių rūbų arba papuošalų, kurie galėtų įspainioti į judančias detales. Darbo metu patariama naudoti apsauginius elektrškai izoliuotus drabužius bei nuo slydimo apsaugančią avalynę. Ilgų plaukų atveju dėvėti atitinkamus galvos apdangalus.
  - Visus taisyms darbus turi atlikti tik ekspertai, priešingu atveju, gali kilti nemenkamas pavojus vartotojui.
  - Atsarginių dalių ir priedų keitimas. Atliekant techninę

priežiūrą, naudoti tik identiškas atsargines detales (žiūrėti atsarginių dalių sąrašą). Naudojant bet kokias kitas dalis, garantija neteks galiojimo.

- 18- Visą laiką išlaikyti tinkamą stabilią padėtį ir stabilius atramos taškus.  
Nevaikštinėti ant laidų ar elektros struktūrų.
- 19- Rūpestingai atlikti paleidiklio techninę priežiūrą. Reguliariai tikrinti laidus, ir, esant reikalui, kviesti įgaliotąjį techniką jų pataisyti.
- 20- Patikrinti, ar nėra pažeistų dalių. Prieš naudojant šį paleidiklį, atidžiai patikrinti visas dalis, kurios atrodo pažeistos bei įsitikinti, ar jos dar gali taisyklingai veikti. Patikrinti, ar laidai yra gerai pritvirtinti prie paleidiklio. Patariama leisti kvalifikuotam technikui pakeisti pažeistas detales arba jas pataisyti.

## ĮRENGIMAS

### PARUOŠIMAS (C pav.)

Išpakuoti paleidiklį, atlikti atskirų pakuotėje esančių dalių surinkimą.

## EKSPLOATAVIMAS



**DĖMESIO: Elektros smūgis gali sąlygoti sužeidimus arba mirtį. Vengti kontakto su atvirais elektros laidais.**

Paleidiklis yra sukurtas naudojimui automobiliuose ar vandens transporto priemonėse. Kitas automobilis arba 230V AC elektros lizdas nėra reikalingi.

Atokiose vietovėse arba ekstremaliu atveju šį paleidiklį taip pat galima naudoti kaip nešiojamą 12V DC elektros šaltinį.

### Paleidiklio naudojimas automobilio paleidimui



**ĮSPĖJIMAS: atlikti visus nurodymus tiksliai laikantis žemiau aprašytos tvarkos!**

- Įsitikinti, kad paleidiklio gnybtai NĖRA įtampoje: **A-1 pav.** kabelinis lizdas turi būti atjungtas.
- Įsitikinti, ar jungiklis arba norimo paleisti automobilio ar vandens transporto priemonės paleidimo raktelis yra OFF padėtyje.
- Sujungti iš pradžių raudonąjį gnybtą prie teigiamo terminalo, esančio ant automobilio akumuliatoriaus.
- Paskui sujungti juodąjį gnybtą su nejudančia variklio metaline detale; neįjungti gnybto prie akumuliatoriaus neigiamo poliaus.



**ĮSPĖJIMAS: PAVOJUS!**

**Sujungti kabelinį lizdą (A-1 pav.) su paleidiklio 12V arba 24V, atsižvelgiant į atitinkamą norimo paleisti automobilio įtampą, ir tik jei esate visiškai tikri, jog prijungėte gnybtus prie teisingų akumuliatoriaus polių.**

- Prijungti kabelinį lizdą kaip aprašyta aukščiau.
- Nustatyti automobilio arba vandens transporto priemonės jungiklį ar užvedimo raktelį ON padėtyje. Palaukti apytiksliai vieną minutę. Nustatyti jungiklį arba užvedimo raktelį į paleidimo padėtį, tačiau šis laikas negali viršyti 5÷6 sekundžių. Jei automobilis arba vandens transporto priemonė nepasileidžia, palaukti bent 3 minutes ir vėl pakartoti bandymą.



**Įspėjimas: Niekada neleisti juodiems ir raudoniems gnybtams paliesti laidą arba susiliesti tarpusavyje.**

- Dirbant varikliui, atjungti kabelinį lizdą nuo paleidiklio, o gnybtus nuo automobilio tokia tvarka:

1. kabelinis lizdas.
  2. juodas gnybtas (neigiamas).
  3. raudonas gnybtas (teigiamas).
- Padėti gnybtus į paleidiklio kišenę.
- Patariama vos tik bus įmanoma įkrauti paleidiklį.**

**Paleidiklio, kaip 12V elektros maitinimo įtaiso, naudojimas žiebtuvėlio tipo lizdo (A-4 pav.) pagalba.**



**DĖMESIO! IŠĖJIME (OUTPUT) TIK 12V!**

**Perkrovos atveju įsijungia atsistatanti saugiklis. Norint vėl atstatyti veikimą, pašalinus perkrovos priežastį ir paspausti mygtuką (A-2 pav.).**

- Pakelti žiebtuvėlio tipo dangtelį (A-4 pav.).
- Įvesti norimo maitinti prietaiso žiebtuvėlio kištuką į lizdą (A-4 pav.).

### Įkrovimas A 230V AC srove



**Svarbu! Siekiant išsaugoti akumuliatoriaus vientisumą, prieš naudojimą įkrovinėti 12 valandų, taip pat įkrauti po kiekvieno naudojimo ir, bet kokių atveju, kas 3 mėnesius.**

Galima įkrauti bloką, naudojant pridedamą 230V AC maitintuvą. Patariama nuolat išlaikyti visiškai įkrautą akumuliatorių. Žemas įkrovimo lygis gali sutrumpinti akumuliatoriaus eksploatavimo laiką. Atsiminti, kad laikas, reikalingas akumuliatoriui įkrauti, priklauso nuo jau atliktų paleidimų skaičiaus. Norint patikrinti, ar akumuliatoriaus įkrovimo lygis yra žemas, paspausti raudoną mygtuką (A-5 pav.)

Voltmetras (A-3 pav.) rodytų akumuliatoriaus įkrovimo lygį. Žalia voltmetro sritis parodo, kad akumuliatorius yra įkrautas.

### Įkrovimas

- 1- Prijungti paleidiklio kabelinį lizdą 12V PADĖTYJE, atkreipiant dėmesį, kad paleidimo gnybtai būtų įvesti į atitinkamą kišenę ir tarpusavyje izoliuoti.
- 2- Įvesti specialų žiebtuvėlio tipo kištuką, tiekiamą kartu su akumuliatoriaus įkrovikliu, į paleidiklio lizdą (A-4 pav.).
- 3- Įvesti akumuliatoriaus įkroviklio kištuką į 230V lizdą.
- 4- Palikti paleidiklį krautis visą reikiamą laiką (remtis akumuliatoriaus įkroviklio instrukcijų vadovu).
- 5- Įkrovimo pabaigoje atjungti akumuliatoriaus įkroviklį ir išvesti paleidiklio kabelinį lizdą iš 12V PADĖTIES.



### AKUMULIATORIAUS ŠALINIMAS

Išeikvotas paleidiklio akumuliatorius turi būti perdirbamas. Kai kuriose valstybėse tai yra privaloma. Dėl informacijos apie kietų atliekų perdirbimą, susisiekti su vietinės valdžios institucijomis.



**ĮSPĖJIMAS:** Nešalinti akumuliatoriaus jį padegant. Tai gali sukelti sprogią. Prieš pašalinant akumuliatorių, uždengti atvirus terminalus tam tikslui skirta izoliacine juosta, tokiu būdu bus išvengta trumpųjų sujungimų. Nelaukti akumuliatoriaus netoli intensyvaus šilumos šaltinio ar ugnies, nes tai gali sukelti sprogią.

### PALEIDIKLIO SPECIFIKACIJA "4824"

#### Akumuliatoriaus rūšis:

- 12V hermetiški švino akumuliatoriai, pakartotinai įkraunami.

#### Akumuliatorių galingumas:

- 40Ah.

#### Išėjimo srovė @ 24V:

- 2200A didžiausia srovė;
- 800A paleidimo srovė.

#### Išėjimo srovė @ 12V:

- 4400A didžiausia srovė;
- 1600A paleidimo srovė.

#### Variniai laidai:

- 16 mm<sup>2</sup> izoliuoti PVC.

#### Laido ilgis:

- 190cm.

### Išėjimo lizdas:

- 12V DC / maksimali srovė 10A.

### Bendri ypatumai:

- apsauginis atstatisantis išėjimo saugiklis nuo perkrovų;
- automatinis įkrovimo lygio nutraukimas;
- 12V DC "žiebtuvėlio" tipo lizdas.

### Svoris:

- 24kg.

### Tiekiami priedai:

- Maitintuvas / Akumuliatoriaus įkroviklis T-CHARGE 12 (B pav.).

### PALEIDIKLIO SPECIFIKACIJA "6824"

#### Akumuliatoriaus rūšis:

- 12V hermetiški švino akumuliatoriai, pakartotiniai įkraunami.

#### Akumuliatorių galingumas:

- 40Ah - 80Ah.

#### Išėjimo srovė @ 24V:

- 3000A didžiausia srovė;
- 1000A paleidimo srovė.

#### Išėjimo srovė @ 12V:

- 6000A didžiausia srovė;
- 2000A paleidimo srovė.

#### Variniai laidai:

- 25 mm<sup>2</sup> izoliuoti PVC.

#### Laido ilgis:

- 220cm.

### Išėjimo lizdas:

- 12V DC / maksimali srovė 10A.

### Bendri ypatumai:

- apsauginis atstatisantis išėjimo saugiklis nuo perkrovų;
- automatinis įkrovimo lygio nutraukimas;
- 12V DC "žiebtuvėlio" tipo lizdas.

### Svoris:

- 39kg.

### Tiekiami priedai:

- Maitintuvas / Akumuliatoriaus įkroviklis T-CHARGE 12 (B pav.).

(ET)

### KASUTUSJUHEND

### ŪLDIST

Teisaldatav ja tōhus akuga kāviti. Idealne mistahes olukorras, kui vajate kāvitiit. Kasutada saab muuhulgas paatide, nii sōidu-kui veoautode, mootorgeneraatorite jne. jaoks.

Sōbib kasutamiseks mistahes 12 vōi 24V kāvītussistēemiga. Laadija kasutab HOOLDUSVABASID HERMEETILISI AKUSID (AGM), tānu millele saab seadme paigutada ūkskōik millises asendis ūkskōik kuhu ilma, et tekiks happe vāljavoolamisoht.

### Hoidke kāsēolev kasutusjuhend alles.

Juhend on oluline osa seadmeist, kuna selles on āra toodud turvanōude-ja juhised, tōō-ja hooldustoimingute kirjeldused, osade nimekiri ja seadme tehniline info.









Hoidke juhendit vōimaliku vajaduse puhuks kindlas ja kuivas kohas.



### ENNE KĀIVITI KASUTAMIST LUGEDE KŌIK JUHISED LĀBI!

### TURVANŌUDED-JA JUHISED

**TĀHELEPANU:** kehavigastuste ja seadmete/masinate kahjustuste vāltimiseks tuleb kāviti kasutamisel kinni elementaarsetest turvareglitest.

-  Kaitseke silmi. Kandke plii-hape akumulaatoritega tōōtamisel alati kaitseprille.
  -  Vāltige kokkupuudet akus oleva happega. Juhul kui hapet akust vālja pritsib vōi kui kasutaja sellega kokku puutub, tuleb happega mārārdunud kohta viivitamatult puhta veega loputada. Loputamist tuleb jātkata kuni arsti saabumiseni.
  -  Kaablid tuleb kindlasti ūhendada ōige polaarusega. Ūhendage punane klamber (+) aku positiivse klemmiga ja must klamber (-) negatiivse maandusklemmiga. Kasutage kāvitiit ainult korralikult ōhutatud ruumides. Ārge ūritage kāvitamist juhul, kui ruumis leidub kergestisūttivaid gaasi vōi vedelikke.
  -  Punane ja must klamber ei tohi kokku puutuda, kuna vastasel juhul vōivad need vōi siis muud metallesemd sulada.
- TĀHELEPANU!** Juhuslikest kontaktidest johtuvate rikete vāltimiseks ūhendage pistikupesa (12V / 24V) kāvitiit paneeli kūljest lahti ja pange klambrit tagasi taskusse.
- AINULT 12V vōi 24V SŪSTEEMIDELE! Kasutage ainult 12V vōi 24V elektrisūsteemiga aluste ja sōidukite juures.
  - KASUTAGE AINULT HĀDAO LUKORRAS: ārge kasutage kāvitiit sōiduki aku asemel. Kasutage ainuūksi kāvitamiseks.
  - Ārge tōōtate ūksi olles. Hādakorral vōivad juuresviibivad isikud Teid aidata.
  -  Vāltige elektrilōoke. Olge ūlimalt ettevaatlik juhul, kui klambrit lāhevad vastu isoleerimata juhte vōi jaotuslatte. Vāltige voolu kontrollides vastu metallist torusid, radiaatoreid ja kappe puutumist.
  - Hoidke tōōala puhas. Korras āra tōōala vōib olla kehavigastuste pōhjuseks.
  - Vāltige kāvitiit vigastamist. Kasutage seda ainult kāsēolevas juhendis āratoodud viisil.
  - Jārgige tōōala kohta kāvivad nōudeid. Ārge kasutage seadet niisketes vōi mārēgades tingimustes. Ārge jātke seda vihma kätte. Tōōtate ainult korraliku valgustuse olemasolul.
  - Ārge jātke otse se pāikesevalguse, otseste soojusallikate vōi niiskuse mōjupiirkonda.
  -  Seadet tohivad kasutada ūle 8 aastased lapsed ja vāikeste fūsiiliste, sensoriaalsete vōi vaimsete puuetega inimesed, samuti kogemusteta ja vajalike teadmisteta inimesed, jārēlvalve all vōi peale seadme ōhutut kasutamist ja sellest tulenevaid riske puudutava vāljaōppe saamist.
- Lastel on keelatud seadmega mārēgida. Puhastus ja hooldus peavad olema lābi viidud kasutaja poolt, kuid mitte laste poolt ilma jārēlvalveta.**
- Kui kāvitiit ei kasutata, tuleb see kuiva kohta hoiele panna, et vāldita korpuse roostetamist. Hoidke kāvitiit luku taga ja lastele kattesaamatus kohas.
  -   Kandke sobilikke tōōriideid. Ārge kandke lai vōivad ega etheid, mis vōivad liikuvate osade kūlge kinni jāda. Tōō kestel on soovitatav kanda elektrisolatsiooniga kaitseriietust ja libisemisvastase tallaga jalanōusid. Pikad juuksed tuleb mūtsi alla kokku panna.
  - Parandustōid tohivad teostada ainult asjatundjad – vastasel juhul vōib seade kasutajale isegi eluohtlik olla.
  - Osade ja tōōseadmete asendamise. Hoolduse teostamisel kasutage ainult identseid varuosi (vt. varuosade nimekiri). Mistahes muude varuosade kasutamisel kaotab garantii kehtivuse.
  - Hoidke keha tasakaalus ja leidke kindlasti toetuspunktid. Ārge liiugke elektrijuhetmete vōi -seadmetistiku kohal.
  - Kāvitiit tuleb korralikult hooldada. Kontrollige

regulaarselt selle kaableid ja laske vajaduse korral vastavat volitust omaval spetsialistil seade parandada.

- 20- Kontrollige, et käiviti juures poleks vigastatud osi. Enne käiviti kasutamist kontrollige hoolikalt kõiki osi, mis tunduvad katki olevat, veendumaks, et masin saab harilikult moel töötada. Kontrollige, et kaablid oleksid korralikult käiviti küljes. Vigastatud osi tohib parandada või asendada ainult vastavat kvalifikatsiooni omav spetsialist.

## PAIGALDAMINE KOKKUPANEK (Joon. C)

Võtke käiviti pakendist lahti ning pange korpuse külge selles olevad lahtised detailid.

### TÖÖ



**TÄHELEPANU:** Elektrilöök võib põhjustada kehavigastusi või surma. Ärge puudutage isoleerimata elektrijuhte.

Käiviti on ette nähtud kasutamiseks sõidukite või paatide juures. Tänu sellele ei ole käivitamisel vajalik teine sõiduk või 230V AC voolupesa.

Samuti on võimalik kasutada käiviti kantava 12V DC vooluallikana elektrivõrguta paikades või hädakorral.

### Käiviti kasutamine sõiduki käivitamiseks



**TÄHELEPANU:** viige järgnevad operatsioonid läbi täpselt siintoodud järjekorras!

- Kontrollige, et käiviti klambrid EI OLE voolu all: pistikupesa **Joon. A-1** peab olema lahti ühendatud.
- Kontrollige, et käivitatava sõiduki või paadi starterilüliti või -võti oleks asendis OFF.
- Ühendage kõigepealt punane klamber sõidukil oleva aku plussklemmi külge.
- Seejärel ühendage must klamber (-) mootori mitteliikuva metallosa külge – ärge ühendage klambrit aku miinuskllemmi külge.



**TÄHELEPANU: OHT!**

Ühendage pistikupesa (**Joon. A-1**) käiviti 12V või 24V liitmikuisse sõltuvalt käivitatava sõiduki kasutatavast pingest ja ainult juhul, kui olete kindel, et klambrit on õige polarsusega käivitatava sõiduki aku külge ühendanud.

- Ühendage pistikupesa vastavalt eeltoodud juhistele.
- Keerake sõiduki või paadi starterilüliti või -võti asendisse ON. Oodake umbes minut. Viige lüliti või võti maksimaalselt 5+6 sekundiks järjest käivitusasendisse. Kui sõiduk või paat ei käivitu, oodake enne uut katses vähemalt 3 minutit.



**Tähelepanu:** Punane ja must klamber ei tohi mingil juhul kokku puutuda ega ühe ja sama juhi vastu minna.

Kui mootor töötab, ühendage pistikupesa käiviti ja klambrit sõiduki küljest järgnevas järjekorras lahti:

1. pistikupesa.
  2. must klamber (negatiivne).
  3. punane klamber (positiivne).
- Pange klambrit käiviti vastavasse taskusse.
- Soovitav on käiviti esimesel võimalusel laadida.**

Käiviti kasutamine 12V toiteallikana „sigaretisüütaja“ pistikupesa abil (**Joon. A-4**).



**TÄHELEPANU! AINULT 12V OUTPUT!**

Ülekoormuse korral rakendub automaatkaitse. Uuesti töölepanekuks kõrvaldage ülekoormuse põhjus ja vajutage nupule (**Joon. A-2**).

- Tõstke üles „sigaretisüütaja“ pistikupesa kaas (**Joon. A-4**).
- Pange toidetava seadme sigaretisüütaja pistik pistikupessa

(**Joon. A-4**).

### Laadimine 230V AC toitevõrgust

**Oluline! Aku „tervise“ huvides laadige seda 12 tundi enne kasutamist, pärast iga kasutamiskorda ja vähemalt kord iga 3 kuu jooksul.**

Seadet saab komplekti kuuluvat laadijat kasutades laadida 230V AC toitevõrgust. Soovitav on aku alati laetuna hoida. Pooltühjana seismine võib aku eluiga lühendada. Pidage meeles, et aku laadimiseks vajalik aeg sõltub läbiviidud käivitamiste arvust. Aku laetuse astme kontrolliks vajutate punasele nupule (**Joon. A-5**).

Voltmeeter (**Joon. A-3**) näitab aku laetuse taset. Voltmeetri skaala roheline osa näitab, et aku on täis.

### Laadimine

- 1- Ühendage käiviti rooli pistikupesa ASENDISSE 12V, kontrollides hoolikalt, et käivitusklemmid asuksid vastavas pesas ja oleksid omavahel isoleeritud.
- 2- Kasutage koos akulaadijaga kaasas olevat sigaretisüütaja pistikut sisestades selle käiviti pistikupessa (**Joon. A-4**).
- 3- Sisestage akulaadija pistik 230V-sesse pistikupessa.
- 4- Jätke käiviti laadima seniks, kuni vajalik (vastavalt akulaadija kasutajjuhendile).
- 5- Laadimise lõppedes eemaldage akulaadija ja vabastage käiviti rooli pistikupesa ASENDIST 12V.



### AKU KÕRVALDAMINE

Käiviti kasutamiskõlbmatuks muutunud aku tuleb anda taaskasutusse. Teatud riikides on see kohustuslik. Võtke ühendust kohalike jäätmekäitlust reguleerivate asutustega, et saada täpsemat infot taaskasutuse kohta.



**ETTEVAATUST:** Akut ei tohi kõrvaldada põletades. Põletamisel võib aku plahvatada. Enne aku kõrvaldamist katke lahtised klemmid lühiste vältimiseks selleks kohase isoleerpaelaga. Akut ei tohi jätta kuumaalikele või tule lähedusse, kuna vastasel juhul võib see plahvatada.

### KÄIVITI ANDMED “4824”

**Aku tüüp:**

- 12V hermeetilised pliikud, laetavad.

**Akude maht:**

- 40Ah.

**Väljundvool @ 24V:**

- 2200A löökvool;
- 800A käivitusvool.

**Väljundvool @ 12V:**

- 4400A löökvool;
- 1600A käivitusvool.

**Vaskjuhtmed:**

- 16mm<sup>2</sup> PVC-isolatsioon.

**Kaabli pikkus:**

- 190cm.

**Väljundpistik:**

- 12V DC / maks. vool 10A.

**Üldomadused:**

- väljundil automaatne liigpingekaitse;
- automaatne laadimise lõpetamine;
- 12V DC „sigaretisüütaja pistikupesa“.

**Kaal:**

- 24kg.

**Komplektis tarvikud:**

- Toide / Akulaadija T-CHARGE 12 (**Joon. B**).

## KĀIVITI ANDMED "6824"

### Aku tūpņ:

- 12V hermeetilised pliiakud, laetavad.

### Akude maht:

- 40Ah - 80Ah.

### Vāljundvool @ 24V:

- 3000A lōōkvool;

- 1000A kāivitusvool.

### Vāljundvool @ 12V:

- 6000A lōōkvool;

- 2000A kāivitusvool.

### Vaskjuhtmed:

- 25mm<sup>2</sup>, PVC-isolatsioon.

### Kaabli pikkus:

- 220cm.

### Vāljundpistik:

- 12V DC / maks. vool 10A.

### Ūldomadused:

- vāljundil automaatne liigpingekaitse;

- automaatne laadimise lōpetamine;

- 12V DC, sigaretisūūtāja pistikupesa".

### Kaal:

- 39kg.

### Komplektis tarvikud:

- Toide / Akulaadja T-CHARGE 12 (Joon. B).

(LV)

## ROKASGRĀMATA

### VISPĀRĒJA INFORMĀCIJA

Īstā pārvietojamā iedarbināšanas ierīce ar akumulatoru. Ir ideāli piemērota visiem tiem, kam ir vajadzīga iedarbināšanas ierīce. To var pielietot laivu, automašīnu, kravas mašīnu, motoru-generatoru un citu agregātu iedarbināšanai. Tā ir pilnīgi saderīga ar visām 12 voltu un 24 voltu iedarbināšanas sistēmām. Iedarbināšanas ierīcē tiek izmantoti HERMĒTISKIE AKUMULATORI, KAS NEPRASA APKOPI (AGM), tādējādi, ierīci var izvietot jebkurā pozīcijā un jebkurā vietā, nebaidoties, ka skābe izlīs ārā.

### Saglabājiet šo rokasgrāmatu.

Rokasgrāmata ir nepieciešama, lai varētu iepazīties ar brīdinājumiem un piesardzības pasākumiem, kas saistīti ar drošību, ar ekspluatācijas un tehniskās apkopes procedūram, ar sastāvdaļu sarakstu un ar īpašām darba metodēm. Glabājiet rokasgrāmatu drošā un sausā vietā, lai ar tās saturu varētu iepazīties arī nākotnē.





### PIRMS IEDARBINĀŠANAS IERĪCES LIETOŠANAS UZMAŅĪGI IZLASIET VISUS NORĀDĪJUMUS!

### AR DROŠĪBU SAISTĪTI BRĪDINĀJUMI UN PIESARDZĪBAS PASĀKUMI

**Uzmanību: lai samazinātu traumu gūšanas un piederuma bojājuma risku, mēs jums rekomendējam iedarbināšanas ierīces lietošanas laikā vienmēr ievērot drošības pamatnoteikumus un piesardzības pasākumus.**

1-  Aizsargājiet acis. Strādājot ar svina akumulatoriem ar skābi vienmēr valkājiet aizsargbrilles.

2-  Izvairieties no nonākšanas saskarē ar akumulatora skābi. Gadījumā, ja uz jūsu ādas tiek izšļakstīta skābe vai ja jūs nonākat saskarē ar skābi, nekavējoties noskalojiet iesaistīto ķermeņa daļu ar tīru ūdeni. Turpiniet skalot, līdz ierodas ārsts.

3-  Pievienojot vadus ir svarīgi ievērot pareizu izvadu polaritāti. Pievienojiet sarkanu spaili (+) pie akumulatora pozitīvā izvada un melnu spaili (-) pie negatīvā izvada.

Lietojiet iedarbināšanas ierīci labi vedināmās vietās. Nemēģiniet iedarbināt dzinēju, ja blakus atrodas uzliesmojošas gāzes vai šķidrums.

4-  Nekādā gadījumā nepieļaujiet, lai melns un sarkanais spaiļi nonāktu saskarē vai pieskartos vienu otram, jo tas var izraisīt to pielipšanu viena pie otras vai pie citiem metāla priekšmetiem.

**UZMANĪBU! Lai izvairītos no bojājumiem nejausās pieskaršanās dēļ, atvienojiet kontaktligzdu (12V/24V) no iedarbināšanas ierīces paneļa un ievietojiet spaiļus kabatā.**

5- TIKAI 12 vai 24 VOLTU SISTĒMĀM! Lietojiet saskaņā ar norādījumiem tikai laivu un transportlīdzekļu ar 12 vai 24 voltu sistēmu iedarbināšanai.

6- LIETOJIET TIKAI ĀRKĀRTAS GADĪJUMOS: nelietojiet iedarbināšanas ierīci jūsu transportlīdzekļa akumulatora vietā. Lietojiet to tikai iedarbināšanai.

7- Nestrādājiet viens. Ja notiek negadījums, jūsu asistents var jums palīdzēt.

8-  Izvairieties no elektriskās strāvas trieciena gūšanas. Esiet īpaši uzmanīgs, savienojot spaiļus ar vadiem vai neizolētiem sadales stieniem. Sprieguma pārbaudes laikā sekojiet tam, lai jūsu ķermeņa daļas nenonāktu saskarē ar tādām virsmām, kā caurules, radiatoru un metāla skapji.

9- Turiet darbvietu tīru. Nesakārtotas darbavietas var kļūt par negadījumu cēloni.

10- Izvairieties no iedarbināšanas ierīces bojāšanas. Lietojiet to tikai tādā veidā, kā aprakstīts šajā rokasgrāmatā.



11- Ievērojiet norādījumus, kas attiecas uz darbvietu. Nelietojiet ierīci mitrās vai slapjās vietās. Nelietojiet ierīci, ja līst. Strādājiet labi apgaismotās vietās.

12- Nepakļaujiet ierīci tiešo saules staru, siltuma avotu vai mitruma iedarbībai.

13-  **Šo ierīci drīkst izmantot bērni, sākot no 8 gadu vecuma, kā arī personas ar ierobežotām fiziskām, jutiekāmām vai garīgām spējām un personas, kurām trūkst pieredzes un/vai zināšanu, ja viņus uzrauga cita persona vai, ja viņi ir instrūti par ierīces drošu izmantošanu un par riskiem, kas ar to saistīti.**

**Bērni nedrīkst rotāties ar ierīci. Bērni bez uzraudzības nedrīkst veikt tīrīšanas vai paredzētās tehniskās apkopes operācijas.**

14- Kamēr iedarbināšanas ierīce netiek izmantota, tā ir jānovietota sausā vietā, lai izvairītos no rūsas veidošanās. Vienmēr glabājiet iedarbināšanas ierīci aizslēgtā un bērniem nepieejamā vietā.

15-   Ģērbieties atbilstošā veidā. Nevelciet platu apģērbu vai rotaslietas, kuras var iepīties kustīgajās daļās. Darba laikā tiek rekomendēts lietot aizsargtērpus ar elektriskās izolāciju, kā arī zābakus ar neslidošu zoli. Gadījumā, ja jums ir gari mati, velciet galvassegu.

16- Remontdarbu veikšana ir jāuztic speciālistiem, pretējā gadījumā lietotāju var pakļaut nopietnam riskam.

17- Detaļu un piederumu nomaīņa. Tehniskās apkopes veikšanas laikā lietojiet tikai oriģinālās identiskās rezerves daļas (skatiet rezerves daļu sarakstu). Jebkādu citu rezerves daļu izmantošanas gadījumā garantija zaudēs spēku.

18- Visu laiku sekojiet tam, lai jums būtu stabila stāja uz stabilas virsmas. Nekāpiet pāri vadiem vai zem sprieguma esošām konstrukcijas daļām.

19- Rūpīgi veiciet iedarbināšanas ierīces apkopi. Periodiski pārbaudiet ierīces vadus un gadījumā, ja ir atklāts

jebkāda veida bojājums, uzticiet remontu pilnvarotajam speciālistam.

- 20- Pārlicinieties, ka nav bojātu detaļu. Pirms šīs iedarbināšanas ierīces lietošanas uzmanīgi pārbaudiet visas detaļas, kuras liekas bojātas, lai noteiktu, vai tās var pareizi darboties. Pārbaudiet, vai vadi ir labi piestiprināti pie iedarbināšanas ierīces. Bojāto daļu remontu vai nomainītu tiek rekomendēts uzticēt kvalificētajam speciālistam.

## UZSTĀDĪŠANA SAGATAVOŠANA (Zīm. C)

Izņemiet iedarbināšanas ierīci no iepakojuma, samontējiet iepakojumā esošās atsevišķas daļas.

## DARBĪBA



**UZMANĪBU: Elektriskais trieciens var novest pie traumu gūšanas vai nāves. Nepieskarieties atkailinātiem elektrības vadiem.**

Iedarbināšanas ierīce ir paredzēta lietošanai ar transportlīdzekļiem vai laivām. Nav nepieciešams cits transportlīdzeklis vai 230V maiņstrāvas elektrības rozete. Turklāt, šo iedarbināšanas ierīci var izmantot kā pārnēsamo 12V līdzstrāvas avotu grūti pieejamās vietās vai avārijas gadījumos.

## Iedarbināšanas ierīces lietošana transportlīdzeklā iedarbināšanai



**UZMANĪBU: izpildiet norādījumus, rūpīgi ievērojot zemāk izklāstīto darba kārtību!**

- Pārlicinieties, ka iedarbināšanas ierīces spaiļes NAV zem sprieguma: **Zīm. A-1** attēlotai kontaktlīdzgādai jābūt atvienotai.
- Pārlicinieties, vai iedarbināmās automašīnas vai laivas aizdedzes slēdzis vai atslēga ir stāvoklī OFF (IZSLĒGTS).
- Vispirms pievienojiet sarkano spaiļi pie transportlīdzeklā akumulatora pozitīvā izvada.
- Tad pievienojiet melno spaiļi pie dzinēja nekustīgas metāla daļas, nesavienojiet spaiļi ar akumulatora negatīvo izvadu.



**UZMANĪBU: BĪSTAMI!**

Pievienojiet kontaktlīdzgū (Zīm. A-1) pie iedarbināšanas ierīces 12V vai 24V, ievērojot pareizu iedarbināmā transportlīdzeklā spriegumu, vispirms rūpīgi pārbaudot, vai spaiļes ir savienotas ar pareizas polaritātes akumulatora izvadiem.

- Pievienojiet kontaktlīdzgū, kā aprakstīts augstāk.
- Uztādiēt automašīnas vai laivas aizdedzes slēdzi vai atslēgu stāvoklī ON (ieslēgts). Uzgaidiet apmēram vienu minūti. Pārvietojiet slēdzi vai atslēgu iedarbināšanas pozīcijā uz laiku, kas nepārsniedz 5÷6 sekundes. Ja automašīnu vai laivu neizdodas iedarbināt, uzgaidiet vismaz 3 minūtes pirms mēģināt iedarbināt to no jauna.



**Uzmanību: Sekojiet tam, lai melnā un sarkanā spaiļe nekādā gadījumā nenonāktu kontaktā un nepieskartos vienam un tam pašam vadītājam.**

- Kamēr dzinējs darbojas, atvienojiet iedarbināšanas ierīces kontaktlīdzgū un transportlīdzeklā spaiļes šādā secībā:

1. kontaktlīdzgā.
  2. melna spaiļe (negatīvā).
  3. sarkana spaiļe (pozitīvā).
- Novietojiet spaiļes iedarbināšanas ierīces kabatā.

**Tiek rekomendēts pēc iespējas ātrāk uzlādēt iedarbināšanas ierīci.**

Iedarbināšanas ierīces lietošana kā 12V barošanas avotu, izmantojot piepipētāja līdzgū (Zīm. A-4).



**UZMANĪBU! TIKAI 12V IZEJA!**

**Pārslodzes gadījumā ieslēdzas atjaunojama aizsardzības ierīce. Lai atjaunotu darbību, novērsiet pārslodzes cēloni un nospiediet pogu (Zīm. A-2).**

- Paceliet piepipētāja tipa ligzdas vāku (**Zīm. A-4**).
- Iespraudiet barojamās elektroierīces piepipētāja tipa spraudni ligzdā (**Zīm. A-4**).

## Uzlādēšana ar 230V maiņstrāvas barošanas avotu



**Svarīgi! Lai nesabojātu akumulatoru, lādējiet to apmēram 12 stundas pirms lietošanas, pēc katras lietošanas reizes un ik pēc 3 mēnešiem.**

Ierīci var uzlādēt ar komplektācijā esošās 230V maiņstrāvas barošanas ierīces palīdzību. Tiek rekomendēts vienmēr uzturēt akumulatoru pilnīgi uzlādētā stāvoklī. Zems uzlādes līmenis var samazināt akumulatoru kalpošanas laiku. Atcerieties, ka akumulatoru uzlādēšanai nepieciešams laiks ir atkarīgs no veiktū iedarbināšanas reižu skaita. Lai pārbaudītu, vai akumulatora uzlādes līmenis ir zems, nospiediet sarkano pogu (**Zīm. A-5**).

Voltmētrs (**Zīm. A-3**) uzrādīs akumulatora uzlādes līmeni. Voltmētra zaļa zona norāda uz to, ka akumulators ir uzlādēts.

## Uzlādēšana

- 1- Pievienojiet iedarbināšanas ierīces brīvu kontaktlīdzgū POZĪCIJĀ 12V, pārlicinoties, ka iedarbināšanas spaiļes ir ievietotas speciālā nodalījumā un ir izolētas viena no otras.
- 2- Uztādiēt speciālu piepipētāja spraudni, kas piegādāts ar akumulatoru lādētāju, un iespraudiet to iedarbināšanas ierīces ligzdā (**Zīm. A-4**).
- 3- Iespraudiet akumulatoru lādētāja kontaktdakšu 230V rozetē.
- 4- Atstājiet iedarbināšanas ierīci uzlādēšanas režīmā nepieciešamo laiku (skatiet akumulatoru lādētāja lietošanas rokasgrāmatu).
- 5- Pēc uzlādēšanas pabeigšanas izņemiet akumulatoru lādētāju un atvienojiet iedarbināšanas ierīces brīvu kontaktlīdzgū no POZĪCIJAS 12V.



## AKUMULATORA UTILIZĀCIJA

Iedarbināšanas ierīces nolietots akumulators ir jāpārstrādā. Dažās valstīs tā ir obligātā prasība. Sīkākai informācijai par utilizāciju zinātnieties ar vietējo cieto atkritumu pārstrādes centru.



**BRĪDINĀJUMS:** Nesadedziniet akumulatoru. Tas var izraisīt sprādzienu. Pirms akumulatora utilizācijas aizsēdiziet tā izvadus ar piemērotu izolējošu līmentli, lai izvairītos no savienojuma. Nepakļaujiet akumulatoru augstas temperatūras vai uguns iedarbībai, jo tas var izraisīt sprādzienu.

## IEDARBINĀŠANAS IERĪCES SPECIFIKĀCIJA "4824"

### Akumulatora tips:

- 12V hermētiskie svina akumulatori, uzlādējami.

### Akumulatoru kapacitāte:

- 40Ah.

### Izejas strāva pie 24V:

- maksimumstrāva 2200A.
- iedarbināšanas strāva 800A.

### Izejas strāva pie 12V:

- maksimumstrāva 4400A;
- iedarbināšanas strāva 1600A.

### Vara vadi:

- 16mm<sup>2</sup> ar PVH izolāciju.

### Vada garums:

- 190cm.

### Izejas ligzda:

- 12V līdzstrāva / maks. strāva 10A.



### Вспърѐеje raksturojumi:

- atѐaunojama izejas aizsardziba pret pārslodzi;
- automātikā izslēgšana atkarībā no uzlādesšanas līmeņa;
- 12V līdzstrāvas "piepipētāja" tipa līgzda.

### Svars:

- 24 kg.

### Komplektācijā esošie piederumi:

- Barošanas avots / Akumulatoru lādētājs T-CHARGE 12 (Zim. B).

### IEDARBINĀŠANAS IERĪCES SPECIFIKĀCIJA "6824"

#### Akumulatora tips:

- 12V hermētiskie svina akumulatori, uzlādējami.

#### Akumulatoru kapacitāte:

- 40Ah - 80Ah.

#### Izejas strāva pie 24V:

- maksimumstrāva 3000A.
- iedarbināšanas strāva 1000A.

#### Izejas strāva pie 12V:

- maksimumstrāva 6000A;
- iedarbināšanas strāva 2000A.

#### Vara vadi:

- 25mm<sup>2</sup> ar PVH izolāciju.

#### Vada garums:

- 220cm.

#### Izejas līgzda:

- 12V līdzstrāva / maks. strāva 10A.

### Вспърѐеje raksturojumi:

- atѐaunojama izejas aizsardziba pret pārslodzi;
- automātikā izslēgšana atkarībā no uzlādesšanas līmeņa;
- 12V līdzstrāvas "piepipētāja" tipa līgzda.

### Svars:

- 39kg.

### Komplektācijā esošie piederumi:

- Barošanas avots / Akumulatoru lādētājs T-CHARGE 12 (Zim. B).

(BG)

## РЪКОВОДСТВО С ИНСТРУКЦИИ

### ОБЩА ИНФОРМАЦИЯ

Истинско преносимо стартерно устройство с акумулатор. Идеално за всеки, който има нужда от стартерно устройство. Неговите приложения включват моторни лодки, автомобили, камиони, мотогенератори и много други.

Напълно съвместимо с всички системи за стартиране от 12 volt или 24 volt.

Стартерното устройство използва ХЕРМЕТИЧЕСКИ АКУМУЛАТОРИ БЕЗ ПОДДРЪЖКА (AGM), които позволяват единицата да се постави във всякакво положение и на всяко място без да има опасност от разливане на киселината.

### Съхранявайте това ръководство с инструкции.

Ръководството е необходимо, за да се прави справка относно предупрежденията и предпазните мерки, свързани с безопасността, процедурите по функциониране и поддръжка, списъка с компоненти и техническата.







Ръководство с инструкции да се съхранява на безопасно и сухо място с бъдещи консултации.





**ПРЕДИ ДА ИЗПОЛЗВАТЕ СТАРТЕРНОТО УСТРОЙСТВО, ПРОЧЕТЕТЕ ВСИЧКИ ИНСТРУКЦИИ!**

## ПРЕДУПРЕЖДЕНИЯ И ПРЕДПАЗНИ МЕРКИ СВЪРЗАНИ С БЕЗОПАСНОСТТА

**Внимание: с цел да се намали риска от нараняване на хора и повреди по оборудването, ви препоръчваме да използвате стартерното устройство като спазвате винаги основните мерки за безопасност.**

-  Да се предпазват очите. Да се носят винаги предпазни очила, когато се работи с оловни акумулатори с киселина.
-  Избягвайте контакт с киселината на акумулатора. В случай на изпръскване или на контакт с киселината, да се измие незабавно съответната част с чиста вода. Миенето с вода да продължава до идването на лекар.
-  Важно е кабелите да се свържат с правилната полярност. Да се свърже червената щипка (+) към положителната клемма на акумулатора, а черната щипка (-) към отрицателната маса.  
Стартерното устройство да се използва в проветриви пространства. Да не се правят опити за осъществяване на пускания, когато наблизо има запалими газове и течности.
-  Винаги възпрепятствайте черната и червената щипка да влизат в контакт или да докосват общ проводник, тъй като това може да доведе до тяхното разтопяване или това на метални предмети.  
**ВНИМАНИЕ! С цел да се избегнат щети, дължащи се на случайни контакти изключете контакта (12V / 24V) от панела на стартерното устройство и поставете щипките в джоба.**
- САМО ЗА СИСТЕМИ ОТ 12 или 24 VOLT! Да се използва по подходящ начин при моторни лодки и автомобили с електрически системи от 12 или 24 volt.
- ДА СЕ ИЗПОЛЗВА САМО В СЛУЧАЙ НА АВАРИЙНА СИТУАЦИЯ: да не се използва стартерното устройство вместо акумулатор на автомобила. Да се използва единствено, за да се осъществи пускане.
- Избягвайте да работите сами. В случай на инцидент, асистентът може да окаже помощ.
-  Да се избягват токови удари. Бъде изключително внимателни при поставянето на щипките върху изолосирани проводници или разпределителни прътове. Да се избягва контакт на тялото с повърхности като тръби, радиатори и метални шкафове, докато се тества волтажа.
- Да се поддържа чисто работното пространство. Отрупаните пространства могат да причинят наранявания.
- Избягвайте повреждането на стартерното устройство. Използвайте го единствено по начина, посочен в това ръководство с инструкции.
- Спазвайте указанията, отнасящи се за работното пространство. Да не се използва на влажни и мокри места. Да не се излага на дъжд. Да се работи в добре осветени пространства.
- Да не се излага на пряка слънчева светлина, преки източници на топлина или на влага.
-  **Апаратът може да бъде използван от деца на възраст над 8 години и лица с намалени физически, сензорни или умствени способности, или без необходимите познания, стига да са под наблюдение или след като същите са получили инструкции, свързани с безопасната употреба на апарата и са разбрали опасностите, произтичащи от употребата. Децата не трябва да играят с апарата. Почистването и поддръжката, които трябва да се извършват от потребителя, не трябва да се извършват от деца без наблюдение.**
- Когато стартерното устройство не се използва

трябва да се постави на сухо място, за да се избегне образуването на ръжда. Стартерното устройство да се държи заключено и да се съхранява на места, недостъпни за деца.

- 15-   Носете подходящо облекло. Не носете широки дрехи или бижута, които могат да се омотаят в движещи се части. По време на работа се препоръчва у потребата на предпазно облекло, електрически изолзирано, както и обувки, с покритие против подхлъзване. В случаи на дълга коса, косата да се прибира в шапка.
- 16- Поправките трябва да бъдат извършвани единствено от експерти, в противен случай могат да крият значителни рискове за ползвателя.
- 17- Подмяна на части и аксесоари. При извършване на поддръжка, да се използват само идентични резервни части (виж списък с резервни части). Употребата на всякакви други части ще направи невалидна гаранцията.
- 18- Във всеки един момент поддържайте стабилно положение, както и стабилни точки на опора. Не стъпвайте върху кабелите или електрическите структури.
- 19- Извършвайте грижливо поддръжката на стартерното устройство. Проверявайте периодично кабелите и в случаи на неизправности, извършете поправка като се обърнете към оторизиран техник.
- 20- Проверявайте, дали няма повредени части. Преди да използвате това стартерно устройство, проверявайте внимателно всички части, които изглеждат неизправни, за да установите, дали са в състояние да функционират правилно. Проверявайте, дали кабелите са добре закрепени към стартерното устройство. Препоръчва се подмяната или поправката на неизправни части да се извършва от квалифициран техник.

## ИНСТАЛИРАНЕ ПОДГОТОВКА (Фиг. С)

Разпаковайте стартерното устройство и извършете монтажа на отделните части, които се съдържат в опаковката.

## ФУНКЦИОНИРАНЕ



**ВНИМАНИЕ:** Токския удар може да причини увреждания или смърт. Избягвайте да докосвате открити електрически проводници.

Стартерното устройство е проектирано за употреба по автомобили или моторни лодки. Няма да е необходимо да разполагате с друг автомобил или с контакт за захранване от 230V AC.

Също така е възможно да се използва това стартерно устройство като преносим източник на енергия от 12V DC на отдалечени места или в аварийни ситуации.

## Употреба на стартерното устройство за пускане на автомобила



**ВНИМАНИЕ:** извършете инструкциите като стриктно спазвате реда, посочен по-долу!

- Уверете се, че щипките на стартерното устройство НЕ са под напрежение: подвижният контакт **Фиг. А-1** трябва да бъде изключен.
- Уверете се, че прекъсвачът или ключа за пускане на автомобила или моторната лодка са в положение OFF.
- Свържете първо червената щипка към положителната клемма върху акумулатора на автомобила.
- Свържете след това черната щипка към неподвижна метална част на двигателя; не свързвайте щипките към

отрицателната клемма на акумулатора.



## ВНИМАНИЕ ОПАСНОСТ!

**Свържете подвижния контакт (Фиг. А-1) на 12V или 24V на стартерното устройство като спазвате правилното напрежение на автомобила за пускане и само ако сте сигурни, че сте свързали щипките към правилната полярност на акумулатора.**

- Свържете подвижния контакт, както се препоръчва преди това.
- Поставете прекъсвача или ключа за пускане на автомобила или моторната лодка на ON. Изчакайте около една минута. Поставете прекъсвача или ключа в положение за пускане за време не повече от 5÷6 секунди. Ако автомобилът или лодката не тръгва изчакайте поне 3 минути преди да опитате отново.



**Внимание: Възпрепятвайте винаги черната и червената щипка да влизат в контакт или да докосват общ проводник.**

- Докато двигателят функционира, изключете подвижния контакт от стартерното устройство и щипките от автомобила в следната последователност:
  1. подвижен контакт.
  2. черна щипка (отрицателен полюс).
  3. червена щипка (положителен полюс).
- Поставете щипките в джоба на стартерното устройство. **Препоръчително е да се зареди стартерното устройство при първа възможност!**

**Употреба на стартерното устройство като захранващо устройство от 12V чрез контакт тип запалка (Фиг. А-4).**



**ВНИМАНИЕ! ИЗХОД САМО 12V!**

**В случаи на претоварване се действа защитата с възстановяване на функционирането. За да възстановите функционирането, отстранете причината за претоварването и натиснете бутона на (Фиг. А-2).**

- Повдигнете капака на контакта тип запалка (Фиг. А-4).
- Вкарайте щепсела тип запалка на устройството за захранване в контакта (Фиг. А-4).

## Зареждане със захранване о 230V AC



**Важно! За да запазите целостта на акумулатора, зареждайте в продължение на 12 часа преди употреба, след всяка употреба и все пак на всеки 3 месеца.**

Възможно е да зареждате единицата като си послужите с предоставеното захранващо устройство от 230V AC. Препоръчва се да се поддържа акумулаторите напълно заредени във всеки един момент. Ниското ниво на зареждане може да съкрати живота на акумулатора. Не забравяйте, че времето необходимо за зареждане на акумулатора зависи от броя на извършените пускания. За да проверите, дали нивото на зареждане на акумулатора е ниско, натиснете червения бутон (Фиг. А-5).

Волтметърът (Фиг. А-3) ще покаже нивото на зареждане на акумулатора. Зелената зона на волтметъра показва, че акумулаторът е зареден.

## Зареждане

- 1- Свържете подвижния контакт на пусковото устройство в ПОЛОЖЕНИЕ 12V като се погрижите да проверите, дали щипките за пускане са поставени в специалния джоб и са изолирани помежду им.
- 2- Поставете специалния щепсел тип запалка, предоставен заедно със зарядното устройство и го поставете в контакта на пусковото устройство (Фиг. А-4).
- 3- Вкарайте щепсела на зарядното устройство в контакт

- 230V.
- 4- Оставете пусковото устройство на зареждане за цялото необходимо време (направете справка с ръководството за ползване на зарядното устройство).
- 5- В края на зареждането отстранете зарядното устройство и изключете подвижния контакт на пусковото устройство от ПОЛОЖЕНИЕ 12V.

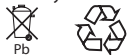

### ИЗХВЪРЛЯНЕ НА АКУМУЛАТОРА

Изтощеният акумулатор на пусковото устройство трябва да бъде рециклиран. В някои държави това е задължително. Свържете се с местните власти, отговарящи за твърдите отпадъци, за да получите информация, свързана с рециклирането.



**ПРЕДУПРЕЖДЕНИЕ:** Не унищожавайте акумулатора чрез изгаряне. Това може да предизвика експлозия. Преди да унищожите акумулатора, покрийте оголените терминали с подходяща изолираща лента, за да избегнете къси съединения. Не излагайте акумулатора на силна топлина или на огън, тъй като това може да предизвика експлозия.

### СПЕЦИФИКА НА СТАРТЕРНОТО УСТРОЙСТВО "4824"

#### Тип акумулатор:

- херметични оловни акумулатори 12V, зареждащи се.

#### Капацитет на акумулаторите:

- 40Ah.

#### Изходен ток @ 24V:

- 2200A пиков ток;

- 800A пусков ток.

#### Изходен ток @ 12V:

- 4400A пиков ток;

- 1600A пусков ток.

#### Медни кабели:

- 16 mm<sup>2</sup> изолирани с PVC.

#### Дължина на кабела:

- 190cm.

#### Изходен контакт:

- 12V DC / максимален ток 10A.

#### Общи характеристики:

- защита на изхода с възобновяване на работата срещу претоварвания;

- автоматично прекъсване на нивото на зареждане;

- контакт тип "запалка" 12V DC.

#### Тегло:

- 24kg.

#### Включени аксесоари:

- Захранване / Зарядно устройство T-CHARGE 12 (Фиг. B).

### СПЕЦИФИКА НА СТАРТЕРНОТО УСТРОЙСТВО "6824"

#### Тип акумулатор:

- херметични оловни акумулатори 12V, зареждащи се.

#### Капацитет на акумулаторите:

- 40Ah - 80Ah.

#### Изходен ток @ 24V:

- 3000A пиков ток;

- 1000A пусков ток.

#### Изходен ток @ 12V:

- 6000A пиков ток;

- 2000A пусков ток.

#### Медни кабели:

- 25 mm<sup>2</sup> изолирани с PVC.

#### Дължина на кабела:

- 220cm.

#### Изходен контакт:

- 12V DC / максимален ток 10A.

#### Общи характеристики:

- защита на изхода с възобновяване на работата срещу претоварвания;
- автоматично прекъсване на нивото на зареждане;
- контакт тип "запалка" 12V DC.

#### Тегло:

- 39kg.

#### Включени аксесоари:

- Захранване / Зарядно устройство T-CHARGE 12 (Фиг. B).

(PL)

## INSTRUKCJA OBSŁUGI

### OGÓLNE INFORMACJE

Prawdziwy przenośny akumulator rozruchowy na baterie. Idealny dla każdego, komu potrzebne jest tego typu urządzenie. Jego zastosowanie obejmuje łódzie, samochody osobowe i ciężarowe, silnikowe zespoły prądotwórcze i wiele innych.

W pełni kompatybilny z każdym systemem rozruchowym na 12 lub 24 wolt.

Akumulator rozruchowy wykorzystuje BEZOBSŁUGOWE AKUMULATORY HERMETYCZNE (AGM), które umożliwiają umieszczenie urządzenia w każdej pozycji i w każdym miejscu, bez zagrożenia wylania kwasu.

### Przechowuj tę instrukcję obsługi.

Instrukcja obsługi urządzenia jest niezbędna w celu zapoznania się z zaleceniami i środkami ostrożności dotyczącymi bezpieczeństwa, procedurami funkcjonowania i konserwacji urządzenia, wykazem komponentów oraz specyfikacjami technicznymi.



Przechowuj ją w miejscu suchym i bezpiecznym, aby móc z niej skorzystać w każdej chwili w razie potrzeby.





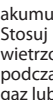

### PRZED UŻYCIEM AKUMULATORA ROZRUCHOWEGO PRZECZYTAJ WSZELKIE INSTRUKCJE!

### OSTRZEŻENIA I ZALECENIA DOTYCZĄCE BEZPIECZEŃSTWA

**Uwaga: aby zredukować niebezpieczeństwo zranienia osoby obsługującej urządzenie, jak również wyrządzenia szkód dla samego urządzenia, zalecamy używanie akumulatora rozruchowego przestrzegając zawsze podstawowych środków ostrożności dotyczących bezpieczeństwa.**

- 1-  Oslaniaj oczy. Podczas pracy z akumulatorami kwasowo-olowowymi zakładaj zawsze okulary ochronne.
- 2-  Unikaj kontaktu z kwasem zawartym w akumulatorze. W przypadku spryskania się kwasem lub też zetknięcia się z nim jakiegokolwiek części ciała należy natychmiast przemyć ją czystą wodą. Kontynuuj przemywanie aż do przyjazdu lekarza.
- 3-  Bardzo ważne jest podłączenie kabli do odpowiednich biegunów. Podłącz krokodyłek czerwony (+) do zacisku dodatniego akumulatora, a krokodyłek czarny (-) do masy ujemnej. Stosuj akumulator rozruchowy w strefach dobrze wietrzonych. Nie usiłuj uruchamiać akumulatora podczas przebywania w miejscu, w którym znajduje się gaz lub płyny łatwopalne.
- 4-  Zapobiegaj zawsze zetknięciu się ze sobą czarnego i czerwonego krokodyłka lub zetknięciu się ich z przewodem wspólnym, ponieważ może to spowodować ich stopienie lub też stopienie innych przedmiotów metalowych.

**UWAGA! Aby zapobiec szkodom wyrządzonym w wyniku przypadkowego zetknięcia się odłącz ruchome gniazdo (12V / 24V) od panelu akumulatora rozruchowego i włóż krokodylki do kieszonki.**

- 5- TYLKO DLA SYSTEMÓW NA 12 LUB WOLT! Stosuj we właściwy sposób wyłączanie na łodziach i pojazdach zawierających systemy elektryczne 12 lub 24-woltowe.
- 6- UŻYWAJ WYŁĄCZNIE W PRZYPADKU AWARII: nie używaj akumulatora rozruchowego w zastępstwie akumulatora pojazdu. Używaj go wyłącznie do uruchamiania.
- 7- Nie wykonuj operacji bez pomocy drugiej osoby. W razie wypadku osoba asystująca może udzielić pomocy.
- 8-  Nie stwarzaj wyładowań elektrycznych. Zachowaj nadzwyczajną ostrożność podczas zakładania zacisków na przewody lub nieizolowane szyny prądowe. Podczas testowania napięcia unikaj zetknięcia się części ciała z powierzchniami takimi jak: przewody rurowe, chłodnice i szafy metalowe.
- 9- Dbaj o czystość strefy roboczej. Powierzchnie zagracone mogą powodować zranienia.
- 10- Nie uszkodź akumulatora rozruchowego. Stosuj zawsze zgodnie z zaleceniami zamieszczonymi w tej instrukcji obsługi.
- 11- Przestrzegaj zaleceń dotyczących strefy roboczej. Nie stój w miejscu wilgotnym lub mokrym. Nie wystawiaj na deszcz. Pracuj w strefach dobrze oświetlonych.
- 12- Nie narażaj na bezpośrednie działanie promieni słonecznych, źródła ciepła lub wilgoci.
- 13-  **Urządzenie może być używane przez dzieci w wieku powyżej 8 lat oraz przez osoby o ograniczonych możliwościach fizycznych, czuciowych lub umysłowych nieposiadające doświadczenia lub wymaganej wiedzy, pod warunkiem, że będą z niego korzystały pod nadzorem lub po uzyskaniu wskazówek dotyczących bezpiecznego użytkowania urządzenia i zrozumienia zagrożeń z nim związanych. Nie pozwalaj dzieciom bawić się urządzeniem. Czystczenie i konserwacja, której wykonanie należy do obowiązków użytkownika nie może być wykonywane przez dzieci bez nadzoru.**
- 14- Jeżeli akumulator rozruchowy nie jest używany należy umieścić go w miejscu suchym, w celu zapobieżenia powstawaniu rdzy. Przechowuj zawsze akumulator rozruchowy zamknięty na klucz, w miejscu niedostępnym dla dzieci.
- 15-   Ubierz się odpowiednio. Nie noś szerokiej odzieży lub biżuterii, które mogą zaplątać się w ruchome części urządzenia. Podczas wykonywania operacji zaleca się stosowanie ochronnej odzieży izolowanej elektrycznie jak również obuwia przeciwpoślizgowego. Osoby noszące długie włosy muszą zakładać osłaniające nakrycie głowy.
- 16- Naprawy powinny być wykonywane wyłącznie przez osoby doświadczone, w przeciwnym przypadku mogą one powodować poważne zagrożenia dla użytkownika.
- 17- Wymiana części i akcesoriów. Podczas wykonywania operacji konserwacji należy stosować wyłącznie identyczne części zamienne (patrz wykaz części zamiennych). Stosowanie innych części zamiennych powoduje wygaśnięcie gwarancji.
- 18- Utrzymuj zawsze odpowiednio stabilną pozycję i wykorzystuj stabilne punkty oparcia. Nie przechodź nad kablami lub konstrukcjami elektrycznymi.
- 19- Dokładnie wykonaj konserwację akumulatora rozruchowego. Okresowo sprawdzaj przewody i w przypadku uszkodzenia złóż ich naprawę autoryzowanemu personelowi technicznemu.
- 20- Sprawdź, czy żadna część nie jest uszkodzona. Przed

użyciem akumulatora rozruchowego dokładnie sprawdź wszystkie części, które wydają się uszkodzone, aby ustalić czy są w stanie funkcjonować prawidłowo. Sprawdź, czy przewody są dobrze przymocowane do akumulatora. Zaleca się zlecić naprawę lub wymianę części uszkodzonych wykwalifikowanemu personelowi technicznemu.

## MONTAŻ

### PRZYGETOWANIE (Rys. C)

Rozpakuj akumulator rozruchowy i zamontuj odłączone części znajdujące się w opakowaniu.

## FUNKCJONOWANIE



**UWAGA: Wyładowania elektryczne mogą powodować zranienia lub śmierć. Nie dotykaj nieosłoniętych przewodów elektrycznych.**

Akumulator rozruchowy przeznaczony jest do użytku w pojazdach lub na łodziach. Nie jest konieczne posiadanie innego pojazdu lub gniazda zasilania 230V AC.

Jest również możliwe wykorzystywanie akumulatora rozruchowego jako przenośnego źródła energii na 12V DC w obszarach odległych lub w też przypadku awarii.

### Używanie akumulatora rozruchowego do uruchamiania pojazdu



**UWAGA: postępuj zgodnie z instrukcjami i skrupulatnie śledź kolejność podanej niżej!**

- Upewnij się, że zaciski akumulatora rozruchowego NIE znajdują się pod napięciem: ruchome gniazdo pokazane na (Rys. A-1) musi być odłączone.
- Upewnij się, że wyłącznik lub kluczyk zapłonu uruchamianego pojazdu lub łodzi znajdują się w pozycji OFF.
- Podłącz jako pierwszy krokodyłek czerwony do zacisku dodatniego znajdującego się w akumulatorze pojazdu.
- Następnie podłącz krokodyłek czarny do nieruchomej metalowej części silnika; nie podłączaj krokodyłka do zacisku ujemnego akumulatora.



**UWAGA: NIEBEZPIECZEŃSTWO!**

**Podłącz ruchome gniazdo (Rys. A-1) do 12V lub 24V akumulatora rozruchowego przestrzegając prawidłowego napięcia uruchamianego pojazdu i wyłącznie, jeśli jesteś pewny, że podłączyłeś zaciski do prawidłowych biegunów akumulatora.**

- Podłącz ruchome gniazdo zgodnie z zaleceniami zamieszczonymi w poprzednich punktach.
- Przelącz wyłącznik lub kluczyk zapłonu uruchamiającego pojazd lub łódź na ON. Odczekaj około jedną minutę. Przelącz wyłącznik lub kluczyk zapłonu do pozycji uruchamiania na czas nie dłuższy niż 5÷6 sekund. Jeżeli pojazd lub łódź nie zostaną uruchomione, odczekaj co najmniej 3 minuty przed wykonaniem ponownej próby.



**Uwaga: Zapobiegaj zawsze zetknięciu się ze sobą czarnego i czerwonego krokodyłka lub zetknięciu się ich z przewodem wspólnym.**

- Podczas, kiedy silnik jest włączony odłącz ruchome gniazdo od akumulatora rozruchowego a krokodylki od pojazdu w następującej kolejności:

1. ruchome gniazdo.

2. krokodyłek czarny (ujemny).

3. krokodyłek czerwony (dodatni).

- Schowaj krokodylki do kieszonki akumulatora rozruchowego.

**Zaleca się doładowanie akumulatora rozruchowego, kiedy tylko będzie to możliwe.**

**Używanie akumulatora rozruchowego jako urządzenia zasilającego na 12V z zastosowaniem gniazdka zapalniczkowego (Rys. A-4).**



**UWAGA! WYJŚCIE TYLKO 12V!**

**W przypadku przecięcia zadziała resetowalne zabezpieczenie. Aby zresetować funkcjonowanie usuń przyczynę przecięcia i wciśnij przycisk (Rys. A-2).**

- Podnieś pokrywę gniazdka zapalniczkowego (Rys. A-4).
- Włóż wtyczkę zapalniczkową urządzenia zasilanego do gniazdka (Rys. A-4).

**Doładowywanie z zastosowaniem zasilania 230V AC**



**Ważne! Aby zagwarantować integralność akumulatora należy doładowywać go przez 12 godzin przed każdym użyciem, po użyciu i w każdym razie co 3 miesiące.**

Akumulator może być doładowywany z zastosowaniem zasilacza 230V AC znajdującego się w wyposażeniu. Zaleca się, aby akumulator był całkowicie naładowany w każdej chwili. Niski poziom naładowania może skracać okres eksploatacji akumulatora. Pamiętaj o tym, że czas niezbędny do doładowania akumulatora zależy od ilości wykonanych uruchomień. Aby sprawdzić, czy poziom naładowania akumulatora jest niski należy wcisnąć czerwony przycisk (Rys. A-5).

Woltomierz (Rys. A-3) wskaże poziom naładowania akumulatora. Zielona strefa woltomierza wskazuje, że akumulator jest naładowany.

**Doładowywanie**

- 1- Połączyć ruchome gniazdo akumulatora rozruchowego w POŁOŻENIU 12V, dokładnie sprawdzić czy zaciski uruchamiające zostały włożone do specjalnej kieszeni i są odizolowane od siebie.
- 2- Założyć wtyczkę zapalniczkową dostarczoną wraz z prostownikiem i następnie włożyć do gniazdka akumulatora rozruchowego (Rys. A-4).
- 3- Włożyć wtyczkę prostownika do gniazda 230V.
- 4- Pozostawić akumulator rozruchowy do doładowania przez niezbędną ilość czasu (odwołać się do instrukcji obsługi prostownika).
- 5- Po zakończeniu ładowania należy wyjąć prostownik i odłączyć ruchome gniazdo akumulatora rozruchowego z POŁOŻENIA 12V.



**UTYLIZACJA AKUMULATORA**

Zużyty akumulator rozruchowy musi być poddawany recyklicacji. W niektórych krajach jest to obowiązkowe. Skontaktuj się z władzami lokalnymi zajmującymi się odpadami stałymi, aby uzyskać informacje dotyczące recyklicacji tego typu urządzeń.



**UWAGA:** Nie pal zużytych akumulatorów. Może to powodować wybuch. Przed utylizacją akumulatora owiń odsłonięte końcówki odpowiednią taśmą izolacyjną w celu zapobiegającym zwarciom. Nie wystawiaj akumulatora na działanie silnego ciepła lub pożaru, ponieważ mogą one powodować wybuch.

**SPECYFIKACJE AKUMULATORA ROZRUCHOWEGO "4824"**

**Rodzaj akumulatora:**

- ołowiane hermetyczne akumulatory 12V, nadające się do ponownego ładowania.

**Pojemność akumulatorów:**

- 40Ah.

**Prąd wyjściowy @ 24V:**

- 2200A prąd szczytowy;
- 800A prąd uruchamiający.

**Prąd wyjściowy @ 12V:**

- 4400A prąd szczytowy;
- 1600A prąd uruchamiający.

**Przewody miedziane:**

- 16mm<sup>2</sup> izolacja z PVC.

**Długość przewodu:**

- 190cm.

**Gniazdko wyjściowe:**

- 12V DC / prąd max 10A.

**Ogólne parametry:**

- resetowalne zabezpieczenie przed przecięciami na wyjściu;
- automatyczne przerywanie poziomu ładowania;
- gniazdko "zapalniczkowe" 12V DC.

**Waga:**

- 24kg.

**Załączone akcesoria:**

- Zasilacz / Prostownik T-CHARGE 12 (Rys. B).

**SPECYFIKACJE AKUMULATORA ROZRUCHOWEGO "6824"**

**Rodzaj akumulatora:**

- ołowiane hermetyczne akumulatory 12V, nadające się do ponownego ładowania.

**Pojemność akumulatorów:**

- 40Ah - 80Ah.

**Prąd wyjściowy @ 24V:**

- 3000A prąd szczytowy;
- 1000A prąd uruchamiający.

**Prąd wyjściowy @ 12V:**

- 6000A prąd szczytowy;
- 2000A prąd uruchamiający.

**Przewody miedziane:**

- 25mm<sup>2</sup> izolacja z PVC.

**Długość przewodu:**

- 220cm.

**Gniazdko wyjściowe:**

- 12V DC / prąd max 10A.

**Ogólne parametry:**

- resetowalne zabezpieczenie przed przecięciami na wyjściu;
- automatyczne przerywanie poziomu ładowania;
- gniazdko "zapalniczkowe" 12V DC.

**Waga:**

- 39kg.

**Załączone akcesoria:**

- Zasilacz / Prostownik T-CHARGE 12 (Rys. B).

## دليل الإرشادات

## البيانات التعريفية

بإحدى تشغيل حقيقي ذو بطارية قابلة للحمل. مثالي بالنسبة لأي شخص يحتاج لإحدى تشغيل. تشمل تطبيقاته مراكب وسيارات نقل ومولدات نقل وغيرها. يتوافق تماماً مع أي نظام بدء تشغيل يعمل بقدرة 12 أو 24 فولت. يستخدم بإحدى التشغيل بطارية محكمة الغلق لا تحتاج إلى صيانة (AGM) مما يسمح بتثبيت الوحدة في أي مكان دون خطأ أسلاك الحمض.

## احتفظ بدليل الإرشادات هذا.

دليل الإرشادات هام للرجوع إلى التحذيرات والاحتياطات الخاصة بالسلامة ومجريات التشغيل والصيانة وكذلك بالنسبة لتفاهة المكونات والخصائص الفنية. احتفظ بدليل الإرشادات، الاحتمالية الرجوع، إليه في مكان آمن وجاف.



## اقرأ دليل الإرشادات جيداً قبل استخدام بإحدى التشغيل.

## التحذيرات واحتياطات السلامة.

إنه: بغية الحد من خطر الإصابة بحروق شخصية وأضرار للعدداً نتصحر باستخدام بإحدى التشغيل مع الالتزام الدائم لمعايير السلامة الأساسية.

1 - يتم حماية العينين دائماً يتم ارتداء نظارات واقية أثناء العمل بمخبرات الطاقة المحتوية على الرصاص الحمضي.



2 - تجنب ملامسة حمض البطارية. في حالة وجود بعض الرتوش من الحمض أو أي ملامسة للحمض، يتم شطف المنطقة المعنية على الفور بماء نظيف. استمر بالشفط حتى وصول الطبيب.



3 - من الهام توصيل الكابلات وفقاً للأقطاب الصحيحة. يتم توصيل القابس الاامر (+) مع المشبك الموجب للبطارية والكماشة السوداء (-) مع الكتلة السالبة.

استخدم بإحدى التشغيل في مناطق جيدة التهوية. لا تقم بمحاولة بدء التشغيل عندما يتواجد بالجوهر غاز أو سوائل قابلة للاشتعال.

4 - يجب التحاشي دائماً بأن تلامس المشابك السوداء والحمراء بعضها أو أن تلامس جسم موصل للكهرباء في نفس الوقت حيث قد يتسبب ذلك في إصهارها أو إنفجارها عن غير متعمدة أخرى.



إنه! لتجنب خسائر ناتجة عن أضرار عارضة، يجب فصل القابض الطائر (12 فولت/ 24 فولت) من لوحة بإحدى التشغيل مع إعادة المشبك في الجيب.

5 - فقط بالنسبة للانظمة الصالحة لـ 12 أو 24 فولت! يستخدم فقط على مركب أو سيارات ذات انظمة كهربائية بقدرة 12 أو 24 فولت.

6 - يستخدم فقط في حالة الطوارئ: لا تستخدم بإحدى التشغيل بدلاً من بطارية السيارة. يستخدم حصراً للقيام بإحدى التشغيل.

7 - تجنب العمل بفردك في حالة وقوع حادث يمكن للمساعد أن يقدم العون.



8 - تجنب الصدمات الكهربائية. يرجى اتباع الحذر الكامل عند توصيل المشابك بالموصلات أو سبناج التوزيع غير معزولة. تجنب ملامسة الجسم مع الأسطح مثل الأنايب ومصدرات الأشعة والخزانات المعدنية خلال قياس قيمة الفولت.

9 - يحافظ على منطقة العمل نظيفة. قد تتسبب المناطق ذات العوائق في إصابات.

10 - تجنب الاضرار بإحدى التشغيل. يتم الاستسلام حصرياً وفقاً لما هو موضح في هذا الدليل. احترام الارشادات المتعلقة بمنطقه العمل. لا تستخدم الكابل في أماكن رطبة أو مبللة. لا تعرض الجهاز للمطر. يتم العمل في مناطق ذات إضاءة جيدة.

12 - لا يجب تعريض الجهاز إلى ضوء الشمس المباشر أو مصادر الحرارة أو الرطوبة المباشرة.

13 - يمكن استخدام الجهاز من قبل أطفال أقل من عمر 8 سنوات وكذلك من قبل أشخاص من ذوي القدرات الجسدية والعقلية والحسية المنخفضة أو أولئك الغير متمتعين بالخبرات أو المعرفة الضرورية على أن يكونوا تحت الإشراف أو بعد أن يتلقوا إرشادات تتعلق باستخدام الأمان للجهاز واستيعاب الاخطار ذات الصلة.



لا يجب أن يلعب الأطفال بالجهاز.

لا يجب القيام بنظافة الجهاز وصيانته من قبل الأطفال دون الإشراف عليهم.

14 - عند عدم استخدام بإحدى التشغيل يجب الاحتفاظ به في مكان جاف لتجنب تكون الصدا. يجب الاحتفاظ بإحدى التشغيل دائماً في مكان مغلق بمفتاح والبقاء عليه بعيداً عن متناول الأطفال.



15 - يتم ارتداء ملابس مناسبة. لا يتم ارتداء ملابس فضفاضة أو مجوهرات قد تتعثر في أجزاء متحركة. خلال العمل ينصح باستخدام ملابس واقية ذات عزل كهربي علاوة على أحذية مضادة للانزلاق في حالة الشغل الطويل يرجى ارتداء غطاء واقٍ للرأس.

16 - يجب القيام بأعمال الإصلاح فقط من قبل عمال ذوي خبرة وإلا قد تكون هناك مخاطر كبيرة على المستخدم.

17 - استبدال القطع والاكسسوارات. عند القيام بالصيانة يتم استخدام فقط القطع المماثلة والاصالية (أنظر قائمة قطع الغيار). إن استخدام أية قطعة أخرى يلغي الضمان.

18 - يجب الحفاظ في كل لحظة على وضعية ثابتة ونقاط ارتكاز ثابتة. لا تقف على الكابلات أو أية أداة كهربائية.

19 - يتم تنفيذ صيانة بإحدى التشغيل بعناية. يتم التحقق دورياً من الكابلات والقيام باصلاحها في حالة وجود تلف من قبل في دخول أو مؤهل.

20 - تحقق من أنه لا توجد أجزاء متضرة. قبل استخدام بإحدى التشغيل هذا تحقق بعناية من الاجزاء التي قد تبدو تالفة لمعرفة قدرة عملها بشكل صحيح. تأكد من أن الكابلات مثبتة جيداً بإحدى التشغيل. تجنب اصلااح أو استبدال الاجزاء التالفة من قبل في مؤهل أو محال.

## التركيب

## التجهيز (الشكل C)

يتم فك غلاف بإحدى التشغيل ثم تركيب الاجزاء المنفصلة المشتملة في الخزمة.

## التشغيل



إنه: قد تتسبب الصدمة الكهربائية في حروق أو الوفاة. تجنب لمس موصلات كهربائية مكشوفة.

تم تصميم بإحدى التشغيل للعمل على السيارات أو المراكب. لن يكون من الضروري وجود سيارة أخرى أو مأخذ طاقة بقدرة 230 فولت بتيار متغير.

كما أن بإحدى التشغيل هذا يمكن استخدامه كمصدر طاقة محمول بقدرة 12 فولت بتيار ثابت في مناطق بعيدة أو في حالات الطوارئ.

## استخدام بإحدى التشغيل لبدء تشغيل سيارة



إنه: قم بتنفيذ التعليمات مع الالتزام التام بالترتيب الوارد أسفله!

- تأكد من أنه لا يوجد جهد بكماشات بإحدى التشغيل: يجب توصيل المآخذ الطائر الموضح بالشكل A-1.

- تأكد أن قاطع الدائرة العام أو مفتاح تشغيل السيارة أو المركب المراد بدء تشغيلها على وضعية OFF.

- يتم أولاً توصيل الكماشة الحمراء بالقطب الموجب للبطارية المركبة.

- ثم يتم توصيل الكماشة السوداء بجهد معدني غير متحرك من المحرك؛ لا توصل الكماشة بالقطب السالب للبطارية.



إنه: خطراً!

يتم توصيل المآخذ الطائر (الشكل A-1) بقدرة 12V أو 24V لبادئ التشغيل مع احترام الجهد الصحيح للسيارة المراد تشغيلها فقط مع التأكد التام من توصيل المشابك وفقاً للأقطاب الصحيحة للبطارية.

- يتم توصيل المآخذ الطائر كما تم الإشارة إليه سابقاً.

- يتم وضع قاطع الدائرة العام أو مفتاح تشغيل السيارة أو المركب المراد بدء تشغيلها على وضعية ON. انتظر دقيقة تقريبا. يتم وضع مفتاح المركبة على وضعية بدء التشغيل لوقت لا يزيد عن 5+ ثواني. إذا لم يتم تشغيل السيارة أو المركب، انتظر 3 ثواني قبل إعادة المحاولة.



تنبيه: يجب التحاشي دائماً بأن تلامس المشابك السوداء والحمراء بعضها أو أن تلامس جسم موصل للكهرباء في نفس الوقت.

- حين يعمل المحرك يتم فصل المآخذ الطائر لبادئ التشغيل ومشبك السيارة وفقاً للمتواليه التالية:

1. المآخذ الطائر.

2. المشبك الاسود (السالب).

3. المشبك الاحمر (الموجب).

- يتم وضع المشابك في جيب بإحدى التشغيل.

ينصح إعادة شحن بإحدى التشغيل في أقرب وقت ممكن.

استخدام بإحدى التشغيل كجهاز تغذية بالطاقة بقدرة 12V بواسطة مأخذ من نوع مشعل السجائر (الشكل A-4).



إنه! مخرج فقط 112V

في حالة الحمل الزائد تتمدخل الحماية التي يمكن استعادتها. لاستعادة التشغيل يتم التخلص من سبب الحمل الزائد والضغط على الزر (الشكل A-2).

- يتم رفع غطاء المآخذ من نوع مشعل السجائر (الشكل A-4).

- يتم إدخال قابس مشعل السجائر للجهاز تغذيته بالطاقة في المآخذ (الشكل A-4).

## يتم إعادة شحن بتغذية للطاقة بقدرة 230V بتيار متذبذب



هام! للحفاظ على سلامة البطارية يجب شحنها لمدة 12 ساعة قبل الاستخدام ويعد كل استخدام وعلى أية حال كل 3 أشهر.

يمكن إعادة شحن الوحدة بواسطة الشاحن المزود به بقدرة 230V بتيار متذبذب. ينصح بالحفاظ على البطارية مشحونة بالكامل في كل لحظة. قد يؤدي المستوى المنخفض من الشحن في قصر عمر البطارية. تذكر أن الوقت الضروري لشحن البطارية يعتمد على عدد مرات بدء التشغيل التي تم تنفيذها. للتحقق من إذا كان مستوى شحن البطارية منخفض يتم الضغط على الزر

#### الاحمر (الشكل 5-A).

- قطع تلقائي لمستوى الشحن؛
- مأخذ من نوع "مشعل السجائر" 12 فولت بتيار ثابت.

#### الوزن:

- 39 كجم.

#### الاكسسوارات المشتملة:

- شاحن / شاحن بطاريات 12 T-CHARGE (الشكل B).

يظهر مقياس المستوى (الشكل 3-A) مستوى شحن البطارية. تشير المنطقة الخضراء بالبطارية إلى أن البطارية مشحونة.

#### الشحن

- 1- يتم توصيل المأخذ الطائر الخاص ببائئ التشغيل في وضعية 12 فولت مع العناية بالتحقق من أن مشايك بدء التشغيل قد تم وضعها مجدداً في الجيب وأنها منفصلة عن بعضها.
- 2- يتم وضع قاييس اشغال السجائر المزود به مع شاحن البطاريات مع إدخاله في مأخذ بائئ الشحن (الشكل 4-A).
- 3- يتم إدخال قاييس شحن البطارية في مأخذ للطاقة بقدرة 230 فولت.
- 4- يترك بائئ التشغيل تحت الشحن طوال الوقت الضروري (يتم اتباع ما هو وارد في دليل استخدام شاحن البطارية).
- 5- مع الانتهاء من الشحن يتم فصل شاحن البطارية ونزع المأخذ الطائر الخاص ببائئ التشغيل من وضعية 12 فولت.



#### التخلص من البطارية

يجب تدوير البطارية المنتهية الصلاحية الخاصة ببائئ التشغيل. وهذا أمر إجباري في بعض البلاد. اتصل بالسلطات المحلية للتخلص من المخلفات الصلبة لتلقي معلومات عن طرق التدوير.



**تحذير:** لا تتخلص من البطارية بحرقها، قد يتسبب هذا في إنقجار. قبل التخلص من البطارية، قم بتغطية الأطراف العارية بواسطة شريط عازل مناسب لهذا الغرض وذلك لتجنب حدوث دائرة قصيرة. لا تعرض البطارية لحرارة مكثفة أو للنيان فقد يتسبب هذا في إنقجار.

#### الخصائص الفنية لبائئ التشغيل "4824"

##### نوع البطارية:

- بطارية 12 فولت بالرصاص، محكمة الغلق وقابلة للشحن.

##### قدرة البطارية:

- 40 أمبير في الساعة.

##### التيار الخارج @ 24 فولت:

- 2200 أمبير أقصى درجة للتيار؛

- 800 أمبير هو تيار بدء التشغيل.

##### التيار الخارج @ 12 فولت:

- 4400 أمبير أقصى درجة للتيار؛

- 1600 أمبير هو تيار بدء التشغيل.

##### كابلات من النحاس:

- 16 مم مربع معزولة بمادة بي في سي.

##### طول الكابل:

- 190 سم.

##### فتحة الخارج:

- 12 فولت تيار ثابت / أقصى تيار 10 أمبير.

##### المواصفات العامة:

- حماية قابلة للاستعادة في المخرج ضد الاحمال الزائدة من التيار؛

- قطع تلقائي لمستوى الشحن؛

- مأخذ من نوع "مشعل السجائر" 12 فولت بتيار ثابت.

##### الوزن:

- 24 كجم.

##### الاكسسوارات المشتملة:

- شاحن / شاحن بطاريات 12 T-CHARGE (الشكل B).

#### الخصائص الفنية لبائئ التشغيل "6824"

##### نوع البطارية:

- بطارية 12 فولت بالرصاص، محكمة الغلق وقابلة للشحن.

##### قدرة البطارية:

- 40 أمبير في الساعة - 80 أمبير في الساعة.

##### التيار الخارج @ 24 فولت:

- 3000 أمبير أقصى درجة للتيار؛

- 1000 أمبير هو تيار بدء التشغيل.

##### التيار الخارج @ 12 فولت:

- 6000 أمبير أقصى درجة للتيار؛

- 2000 أمبير هو تيار بدء التشغيل.

##### كابلات من النحاس:

- 25 مم مربع معزولة بمادة بي في سي.

##### طول الكابل:

- 220 سم.

##### فتحة الخارج:

- 12 فولت تيار ثابت / أقصى تيار 10 أمبير.

##### المواصفات العامة:

- حماية قابلة للاستعادة في المخرج ضد الاحمال الزائدة من التيار؛

**Fig. A**

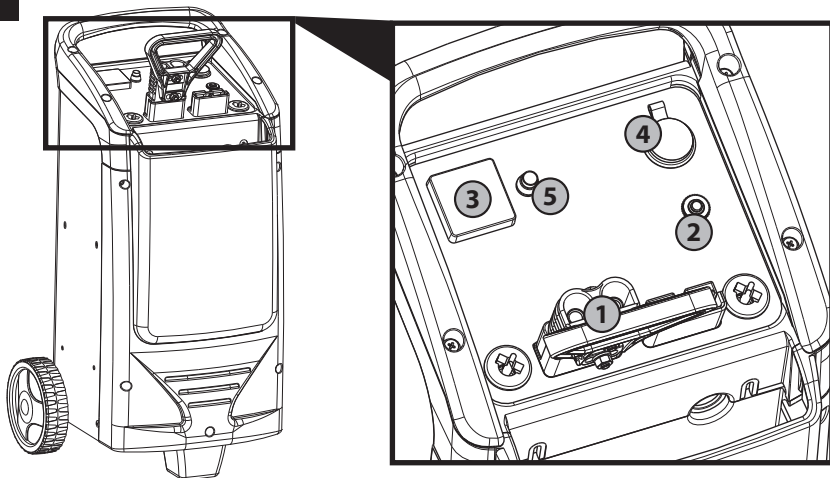

**Fig. B**



**Fig. C**

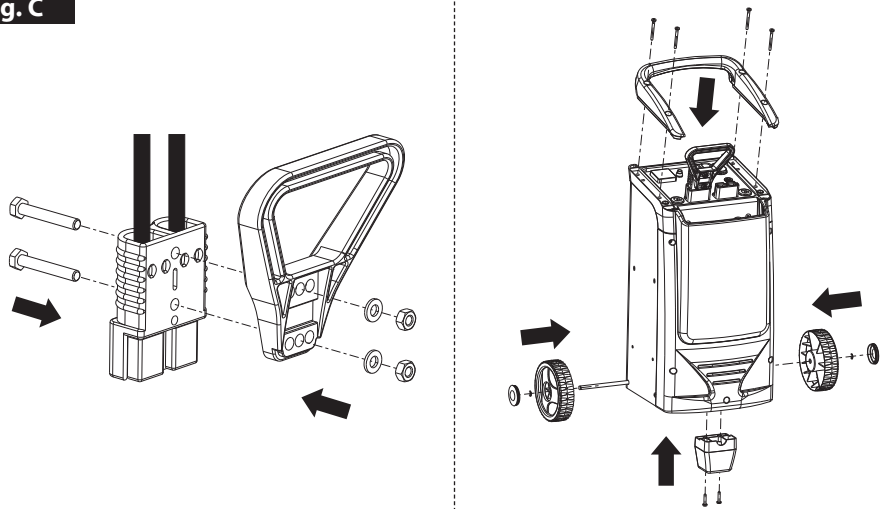



#### (EN) GUARANTEE

The manufacturer guarantees proper operation of the machines and undertakes to replace free of charge any parts should they be damaged due to poor quality of materials or manufacturing defects within 12 months of the date of commissioning of the machine, when proven by certification. Returned machines, also under guarantee, should be dispatched CARRIAGE PAID and will be returned CARRIAGE FORWARD. This with the exception of, as decreed, machines considered as consumer goods according to European directive 1999/44/EC, only when sold in member states of the EU. The guarantee certificate is only valid when accompanied by an official receipt or delivery note. Problems arising from improper use, tampering or negligence are excluded from the guarantee. Furthermore, the manufacturer declines any liability for all direct or indirect damages. To protect the battery and lengthen its working life, charge it for 12 hours before using it for the first time, then after every time it is used and, in any case, at least every 3 months. If these recommendations are not followed, the battery may undergo an irreversible chemical deterioration process which will cause sulphating and render it useless. As the battery is a component subject to wear and tear and its level of performance and preservation over time depend on how well it is used and looked after, this element is not covered by any form of warranty.

#### (IT) GARANZIA

La ditta costruttrice si rende garante del buon funzionamento delle macchine e si impegna ad effettuare gratuitamente la sostituzione dei pezzi che si deteriorassero per cattiva qualità di materiale e per difetti di costruzione entro 12 mesi dalla data di messa in funzione della macchina, comprovata sul certificato. Le macchine rese, anche se in garanzia, dovranno essere spedite in PORTO FRANCO e verranno restituite in PORTO ASSEGNATO. Fanno eccezione, a quanto stabilito, le macchine che rientrano come beni di consumo secondo la direttiva europea 1999/44/CE, solo se vendute negli stati membri della EU. Il certificato di garanzia ha validità solo se accompagnato da scontrino fiscale o bolla di consegna. Gli inconvenienti derivati da cattiva utilizzazione, manomissione o incuria, sono esclusi dalla garanzia. Inoltre si declina ogni responsabilità per tutti i danni diretti ed indiretti. Per salvaguardare l'integrità della batteria, caricare 12 ore prima dell'uso, dopo ogni uso e comunque ogni 3 mesi. L'inservenza di queste raccomandazioni potrebbe far sì che nella batteria si attivi un irreversibile processo chimico di deterioramento che si conclude con la sua sulfatazione. Considerato che la batteria è un componente soggetto ad usura e che il suo buon funzionamento e conservazione nel tempo dipendono dal suo corretto utilizzo, questa non è coperta da garanzia.

#### (FR) GARANTIE

Le fabricant garantit le fonctionnement correct des machines et s'engage à remplacer gratuitement les composants endommagés à la suite d'une mauvaise qualité de matériel ou d'un défaut de fabrication durant une période de 12 mois à compter de la mise en service de la machine attestée par le certificat. Les machines rendues, même sous garantie, doivent être expédiées en FRANCO DESTINATION et seront renvoyées en PORT DÙ. Font exception à cette règle les machines considérées comme biens de consommation selon la directive européenne 1999/44/CE et vendues aux états membres de l'EU uniquement. Le certificat de garantie n'est valable que s'il est accompagné de la preuve d'achat ou du bulletin de livraison. Tous les inconvénients dus à une utilisation incorrecte, une manipulation ou une négligence sont exclus de la garantie. La société décline en outre toute responsabilité pour tous les dommages directs ou indirects. Pour sauvegarder l'intégrité de la batterie, charger 12 heures avant l'utilisation, après chaque usage et, quoi qu'il en soit, toutes les 3 mois. Le non-respect de ces recommandations pourrait activer dans la batterie un irréversible processus chimique de détérioration qui se conclut par sa sulfatation. Etant donné que la batterie est un composant sujet à usure et que son fonctionnement et sa bonne conservation dans le temps dépendent de son utilisation correcte, celle-ci n'est pas couverte par une garantie.

#### (ES) GARANTÍA

La empresa fabricante garantiza el buen funcionamiento de las máquinas y se compromete a efectuar gratuitamente la sustitución de las piezas que se deterioren por mala calidad del material y por defectos de fabricación en los 12 meses posteriores a la fecha de puesta en funcionamiento de la máquina, comprobada en el certificado. Las máquinas entregadas, incluso en garantía, deberán ser enviadas a PORTE PAGADO y se devolverán a PORTE DEBIDO. Son excepción, según cuanto establecido, las máquinas que se consideran bienes de consumo según la directiva europea 1999/44/CE sólo si han sido vendidas en los estados miembros de la UE. El certificado de garantía tiene validez sólo si está acompañado de resguardo fiscal o albarán de entrega. Los problemas derivados de una mala utilización, modificación o negligencia están excluidos de la garantía. Además, se declina cualquier responsabilidad por todos los daños directos e indirectos. Para salvaguardar la integridad de la batería, cargar durante 12 horas antes del uso, después de cualquier uso y, de cualquier forma, cada 3 meses. El incumplimiento de estas recomendaciones podría causar que en la batería se active un proceso químico irreversible de deterioro, que se concluye con su sulfatación. Considerando que la batería es un objeto sujeto a desgaste y que su buen funcionamiento y su buena conservación en el tiempo dependen de su uso correcto, la misma no se encuentra cubierta por garantía.

#### (DE) GEWÄHRLEISTUNG

Der Hersteller übernimmt die Gewährleistung für den einwandfreien Betrieb der Maschinen und verpflichtet sich, solche Teile kostenlos zu ersetzen, die aufgrund schlechter Materialqualität und von Herstellungsfehlern innerhalb von 12 Monaten ab der Inbetriebnahme schadhaft werden. Als Nachweis der Inbetriebnahme gilt der Garantieschein. Werden Maschinen zurückgesendet, muß dies - auch im Rahmen der Gewährleistung - FRACHTFREI geschehen. Sie werden anschließend per FRACHTNACHNACHNAME wieder zurückgesendet. Von den Regelungen ausgenommen sind Maschinen, die nach der Europäischen Richtlinie 1999/44/EG unter die Verbrauchsgüter fallen, und nur dann, wenn sie in einem Mitgliedsstaat der EU verkauft worden sind. Der Garantieschein ist nur gültig, wenn ihm der Kassenbono oder der Lieferschein beiliegt. Unsere Gewährleistung bezieht sich nicht auf Schäden aufgrund fehlerhafter oder nachlässiger Behandlung oder aufgrund von Fremdeinwirkung. Außerdem wird jede Haftung für direkte und indirekte Schäden ausgeschlossen. Um die Batterie zu schonen, sollte sie 12 Stunden vor dem Gebrauch, nach jedem Gebrauch und unabhängig davon alle 3 Monate aufgeladen werden. Die Missachtung dieser Empfehlungen kann dazu führen, dass in der Batterie ein unumkehrbarer chemischer Zerstörungsprozess anläuft, der mit der Sulfatierung endet. Da die Batterie eine dem Verschleiß unterliegende Komponente ist, deren einwandfreier Betrieb und Lebensdauer vom korrekten Gebrauch abhängen, wird auf sie keine Garantie gegeben.

#### (RU) ГАРАНТИЯ

Компания-производитель гарантирует хорошую работу машинного оборудования и обязуется бесплатно произвести замену частей, имеющих неисправности, явившиеся следствием плохого качества материала или дефектов производства, в течение 12 месяцев с даты пуска в эксплуатацию машинного оборудования, проставленной на сертификате. Возвращенное оборудование, даже находящееся под действием гарантии, должно быть направлено на условиях ПОРТО ФРАНКО и будет возвращено в УКАЗАННОЕ МЕСТО. Из оговоренного выше исключается машинное оборудование, считающееся товарами потребления, в соответствии с европейской директивой 1999/44/ЕС, только в том случае, если они были проданы в государствах, входящих в ЕС. Гарантийный сертификат считается действительным только при условии, что к нему прилагается товарный чек или товаросопроводительная накладная. Неисправности, возникшие из-за неправильного использования, порчи или небрежного обращения, не покрываются действием гарантии. Дополнительно производитель снимает с себя любую ответственность за какой-либо прямой или косвенный ущерб. Для защиты аккумулятора необходимо ввести подзарядку в течение 12 часов перед использованием, после каждого использования и, в любом случае, раз в 3 месяца. Несоблюдение данной рекомендации может привести к тому, что в аккумуляторе начнется необратимый химический процесс разрушения, приводящий в конце к сульфатированию. Учитывая, что аккумулятор представляет собой компонент, подверженный износу, и что его хорошая работа и сохранение с течением времени зависят от его правильного использования, аккумулятор не защищается действием гарантии.

#### (PT) GARANTIA

A empresa fabricante torna-se garante do bom funcionamento das máquinas e compromete-se a efectuar gratuitamente a substituição das peças que porventura se deteriorarem devido à má qualidade de material e por defeitos de fabricação no prazo de 12 meses da data de entrada da máquina em funcionamento, comprovada no certificado. As máquinas devolvidas, mesmo se em garantia, deverão ser despachadas em PORTO FRANCO e serão devolvidas com FRETE A PAGAR. São excepção, a quanto estabelecido, as máquinas que são consideradas como bens de consumo segundo a directiva europeia 1999/44/CE, somente se vendidas nos estados-membros da EU. O certificado de garantia tem validade somente se acompanhado pela nota fiscal ou conhecimento de entrega. Os inconvenientes decorrentes de utilização imprópria, adulteração ou descuido, são excluídos da garantia. Para além disso, o fabricante exime-se de qualquer responsabilidade para todos os danos directos e indirectos. Para assegurar a integridade da bateria, carregar 12 horas antes do uso, após cada uso e sempre cada 3 meses. Se essas recomendações não forem respeitadas na bateria poderá ser accionado um processo químico irreversível de deterioração que leva à sua sulfatação. Considerado que a bateria é um componente sujeito a desgaste e que o seu bom funcionamento e conservação no tempo dependem de sua utilização correcta, esta não é coberta pela garantia.

#### (EL) ΕΓΓΥΗΣΗ

Η κατασκευαστική εταιρία εγγυάται την καλή λειτουργία των μηχανών και δεμεύεται να εκτελέσει δωρεάν την αντικατάσταση τμημάτων σε περίπτωση φθοράς των εξαρτημάτων κακής ποιότητας υλικού ή ελαττωμάτων κατασκευής, εντός 12 μηνών από την ημερομηνία θέσης σε λειτουργία

του μηχανήματος επιβεβαιωμένη από το πιστοποιητικό. Τα μηχανήματα που επιστρέφονται, ακόμα κι αν είναι σε εγγύηση, θα στέλνονται ΧΩΡΙΣ ΕΠΙΒΑΡΥΝΣΗ και θα επιστρέφονται με έξοδα ΠΛΗΡΩΤΕΑ ΣΤΟΝ ΠΡΟΟΡΙΣΜΟ. Εξαιρούνται από τα οριζόμενα τα μηχανήματα που αποτελούν καταναλωτικά αγαθά σύμφωνα με την ευρωπαϊκή οδηγία 1999/44/EC μόνο αν πωλούνται σε κράτη μέλη της ΕΕ. Το πιστοποιητικό εγγύησης ισχύει μόνο αν συνοδεύεται από επίσημη απόδειξη πληρωμής ή απόδειξη παραλαβής. Ενδεχόμενα προβλήματα ορειζόμενα σε κακή χρήση, παραποίηση ή αμείλια, αποκλείονται από την εγγύηση. Απορριπτότητα, επίσης, κάθε ευθύνη για οποιαδήποτε βλάβη άμεση ή έμμεση. Για να εξασφαλιστεί η ακεραιότητα της μπαταρίας, φορτίστε επί 12 ώρες πριν τη χρήση, μετά από κάθε χρήση και υποσθόβηστε κάθε 3 μήνες. Η μη τήρηση αυτών των κανόνων θα μπορούσε να έχει σαν συνέπεια μια ανεπίτρεπτη χημική διαδικασία αλλοίωσης της μπαταρίας που καταλήγει στην σουδφωση της, η οποία, Δεδομένου ότι η μπαταρία υφίσταται φθορά και ότι η λειτουργία της και διατήρηση στο χρόνο εξαρτώνται από τη σωστή χρήση της, η ίδια δεν καλύπτεται από εγγύηση.

#### (NL) GARANTIE

De fabrikant is garant voor de goede werking van de machines en verplicht er zich toe gratis de vervanging uit te voeren van de stukken die afsljten omwille van de slechte kwaliteit van het materiaal en omwille van fabricagefouten, binnen de 12 maanden vanaf de datum van in bedrijfstelling van de machine, bevestigd op het certificaat. De geretourneerde machines, ook al zijn ze in garantie, moeten PORTVRIJ verzonden worden en zullen op KOSTEN BESTEMMELING teruggestuurd worden. Hierop maken een uitzondering de machines die vallen onder de verbruiksartikelen overeenkomstig de Europese richtlijn, 1999/44/EG, alleen indien ze verkocht zijn in de lidstaten van de EU. Het garantiecertificaat is alleen geldig indien het verzegeld is van de fiscale reçu of van het ontvangstbewijs. De inconvenienten te wijten aan een slecht gebruik, schendingen of nalatigheid zijn uitgesloten uit de garantie. Bovendien wijzen men alle verantwoordelijkheid af voor alle rechtstreekse en onrechtstreekse schade. Om de integriteit van de batterij te beschermen, deze opladen met de batterij, na ieder gebruik en in ieder geval alle 3 maanden. Het niet in acht nemen van deze aanbevelingen kan in de batterij een onherroepelijk scheikundig proces van slijtage veroorzaken dat eindigt met de sulfatering ervan. Gezien de batterij een onderdeel is dat onderhevig is aan slijtage en dat de goede werking en de langdurige bewaring ervan afhangen van het correcte gebruik, is deze niet gedekt door de waarborg.

#### (HU) JÓTÁLLÁS

A gyártó cég jótállást vállal a gépek rendeltetésszerű üzemeleséért illetve vállalja az alkátreszek ingyenes kicserélését ha azok az alapanagy rossz minőségűből valamilyen gyártási hibából erednek a gép üzembe helyezésének a bizonylat szerinti igazoltól napjától számított 12 hónapban belül. A cserélendő alkátreszeket még a jótállás keretében is BÉRMENETESEN kell visszaküldeni, amelyek ÚTÓVETTEL lesznek a vendőhöz kiszállva. Kivételt képeznek e szabály alól azon gépek, melyek az Európai Unió 1999/44/EC irányelve szerinti meghatározott fogyasztási cikkek minőségének, s az EU tagországaiban kerültek értékesítésre. A jótállás csak a blokki igazolás illetve szállítólevél mellékletével érvényes. A nem rendeltetésszerű használatból, megromlásból illetve nem megfelelő gondossággal való kezeléslből eredő rendellenességek a jótállást kizárik. Kizárt továbbá bármilyen felelősségvállalás minden közvetlen és közvetett kárért. Az akkumulátor épségének megóvásához azt 12 órán keresztül tölts fel használat előtt, minden használat után és mindenesetre minden 3 hónapban. E tanács figyelmeln kívül hagyása azt eredményezheti, hogy az akkumulátorban egy visszafordíthatatlan kémiai, károsodási folyamat kezdődik el, amely annak elszulfatósodásához vezet. Tekintetbe véve azt, hogy az akkumulátor egy elhasználadásnak titeli komponensent alkot és hogy a jó működése és időben történő megórzése a helyes használattól függ, ezért az akkumulátort garancia nem fedeti.

#### (RO) GARANȚIE

Fabricantul garantează buna funcționare a aparatelor produse și se angajează la înlocuirea gratuită a pieselor care s-ar putea deteriora din cauza calității scadente a materialelor sau din cauza defectelor de construcție în max. 12 luni de la data punerii în funcțiune a aparatului, dovedită cu certificatul de garanție. Aparatele restituite, chiar dacă sunt în garanție, se vor expedia FĂRĂ PLATĂ și se vor restitui CU PLATA LA PRIMIRE. Fac excepție, conform normelor, aparatele care se categorisesc ca și bunuri de consum, conform directivei europene 1999/44/EC, numai dacă acestea sunt vândute în statele membre din UE. Certificatul de garanție este valabil numai dacă este însoțit de bonul fiscal sau de fișa de livrare. Neînțelegerea cauzată de o utilizare improprie, manipulare inadecvată sau neglijență este exclusă din dreptul la garanție. În plus fabricantul își declină orice responsabilitate față de toate daunele provocate direct și indirect. Pentru a proteja integritatea bateriei, încercați timp de 12 ore înainte de folosire, după fiecare folosire și oricând, la fiecare 3 luni. Nerespectarea acestor recomandări ar putea activa în baterie un proces chimic ireversibil de deteriorare care se termină cu sulfatarea sa. Având în vedere că bateria este o componentă supusă uzurii și că funcționarea și păstrarea sa corectă în timp depind de utilizarea sa corespunzătoare, aceasta nu este acoperită de garanție.

#### (SV) GARANTI

Tillverkaren garanterar att maskinerna fungerar bra och åtar sig att kostnadsfritt byta ut delar som går sönder p.g.a. dålig materialkvalitet och defekter inom 12 månader efter idriftsättningen av maskinen, som ska styrkas av intyg. De maskiner som lämnas tillbaka, även om de täcks av garantin, måste skickas FRAKTFRITT, och kommer att skickas tillbaka på MOTTAGARENS BEKOSTNAD. Ett undantag från detta utgörs av de maskiner som räknas som konsumtionsvaror enligt EU-direktiv 1999/44/EG, och då enbart om de har sålts till något av EU:s medlemsländer. Garantisdeln är bara giltig tillsammans med kvitto eller leveranssedel. Problem som beror på felaktig användning, åverkan eller vårdslöshet täcks inte av garantin. Tillverkaren fränsäger sig även allt ansvar för direkt och indirekt skada. För att skydda batteriets integritet, ska du ladda det 12 timmar före användning, efter varje användning och minst en gång var 3:e månad. Om du inte följer dessa rekommendationer, kan batteriet utsättas för en oundviklig kemisk försämringsprocess som avslutas med dess sulfatering. Med tanke på att batteriet är en bestandsdel som är utsatt för siltage och att dess goda funktion och förvaring i tiden beror på en korrekt användning, täcks det inte av garantin.

#### (DA) GARANTI

Producenten stiller garanti for, at maskinerne fungerer ordentligt, og forpligter sig til vederlagsfrit at udskifte de dele, der måtte fremvise defekter på grund af ringe materialekvalitet eller fabriktionsfejl i løbet af de første 12 måneder efter maskinens idriftsættelsesdato, der fremgår af beviset. Selvom de returnerede maskiner er i garanti, skal de sendes FRANKO FRAGT, mens de tilbageleveres PR. EFTERKRAV. Dette gælder dog ikke for de maskiner, der i henhold til Direktivet 1999/44/EØF udgør forbrugsgodter, men kun på betingelse af at de sælges i EU-landene. Garantibeviset er kun gyldigt, hvis der vedlægges en kassebon eller fragtpapirer. Garantien dækker ikke for forstyrrelser, der skyldes forkert anvendelse, manipulation eller skodsløshed. Producenten fralægger sig desuden ethvert ansvar for alle direkte og indirekte skader. For at holde batteriet intakt det oplades 12 timer for brug, efter hver brug og under alle omstændigheder hver 3. måned. Tilslidelse af disse påbud kan forårsage aktivering af en uoprettelig kemisk ødelæggelsesproces i batteriet, der vil ende med sulfatering. Eftersom batteriet er en sliddele, hvis funktionsdygtighed og levetid afhænger af korrekt brug, er det ikke omfattet af garantien.

#### (NO) GARANTI

Tillverkeren garanterer maskinens korrekte funksjon og forplikter seg å utføre gratis bytte av deler som blir ødelagt på grunn av en dårlig kvalitet i materialer eller konstruksjonsfeil som oppstår innen 12 måneder fra maskinens igangsetting, i overensstemmelse med sertifikatet. Maskiner som sendes tilbake, også i løpet av garantiperioden, skal skikkes FRAKTFRITT og skal sendes tilbake MED BETALNING AV MOTTAKEREN, unntatt maskinene som tilhører forbrukningsvarer ifølge europadirektivet 1999/44/EC, kun hvis de selges i en av EU's medlemsstater. Garantisertifikatet er gyldig kun sammen med kvittering eller leveringsblankett. Feil som oppstår på grunn av galt bruk, manipulering eller slurr, er utelukket fra garantien. Dessuten frasier seg selskapet alt ansvar for alle direkte og indirekte skader. Du skal lade batteriet minst 12 timer for hvert bruk, etter hvert bruk og minst én gang hver 3. måned. Hvis du ikke følger disse anbefalinger, kan batteriet utsettes for uunngåelig kjemisk forsømringsprosedyrer som slutter med dens sulfatering. Hvis du tenker på at batteriet er en bestandsdel som er utsatt for siltasje og at dens korrekte funksjon og oppbevaring med tiden beror på et korrekt bruk, dekkes ikke batteriet av garantin.

#### (FI) TAKUU

Valmistusyritys takaa koneiden hyvän toimivuuden sekä huoletit huonolaatuisen materiaalin ja rakennusvirheiden takia huonontuneiden osien vaihdosta ilmaiseksi 12 kuukauden sisällä koneen käyttöönottopäivästä, mikä ilmenee sertifikaatista. Palautettavat koneet, myös takuussa olevat, on lähetettävä LÄHETTÄJÄN KUSTANNUKSILLA ja ne palautetaan VASTAANOTTAJAN KUSTANNUKSILLA. Poikkeuksen muodostavat koneet, jotka asetussissa kuuluvat kulutushyödykkeisiin europaalisen direktiivin 1999/44/EC mukaan vain, jos ne myydään EU:n jäsen maissa. Takuuotdistus on voimassa vain, jos siihen on liitetty verotuskuitti tai todistus tavaran toimituksesta. Takuu ei kata väärinkäyttöä, vaurioittamisesta tai huolimattomuudesta johtuvia haittoja. Lisäksi yritys kieltäytyy ottamasta vastuuta kaikista välittömistä tai välillisistä vaurioista. Aikon eheden varmistamiseksi lataa 12 tuntia ennen käyttöä, jokaisen käyttökerran jälkeen ja joka tapauksessa joka 3. kuukausi. Näiden ohjeiden huomioimatta jättäminen saattaa saada aikaan peruuttamattoman ja heikentävän kemiallisen prosessin, joka päättyy sen sulfatoitumiseen. Ottaen huomioon, että akku on kuluva osa, ja että sen hyvä toiminta ja säilyminen pitkään riippuvat sen oikeanlaisesta käytöstä, mitä takuu ei kata.

#### (CS) ZÁRUKA

Výrobce ručí za správnou činnost strojů a zavazuje se provést bezplatnou výměnu dílů opotřebovaných z důvodu špatné kvality materiálu a následkem konstrukčních vad do 12 měsíců od data uvedení stroje do provozu, uvedeného na záručním listě. Vracené stroje a to i v záruční době musí být odeslány se ZAPLACENÝM POŠTOVNÝM a budou vráceny na NÁKLADY PŘÍJEMCE. Na základě dohody tvoří výjimku stroje spadající do spotřebního majetku ve smyslu směrnice 1999/44/ES pouze za předpokladu, že byly prodány v členských státech EU. Záruční list má platnost pouze v případě, že je předložen spolu s účtenkou nebo dodacím listem. Poruchy vyplývající z nesprávného použití, úmyslného poškození nebo chybějící péče nespádají do záruky. Odpovědnost se dále nevztahuje na všechny přímé a nepřímé škody. Aby byla zachována neporušenost akumulátoru, nabíjejte jej 12 hodin před použitím, po každém použití a v každém případě jednou za 3 měsíce. Nedodržení tohoto doporučení by mohlo způsobit zahájení nezvratného chemického procesu zhoršování kvality akumulátoru, který se zavří jeho sulfatací. Vzhledem k tomu, že akumulátor představuje součást vystavenou opotřebení a že jeho bezchybná činnost a dlouhodobé uchování závisí na správném použití, nevztahuje se na něj záruka.

#### (SK) ZÁRUKA

Výrobca ručí za správnú činnosť strojov a zaväzuje sa vykonať bezplatnú výmenu dielov opotrebovaných z dôvodu zlej kvality materiálu a následkom konštrukčných vad do 12 mesiacov od dátumu uvedenia stroja do prevádzky, uvedeného na záručnom liste. Vracené stroje a to i v podmienkach záručnej doby musia byť odoslané so ZAPLACENÝM POŠTOVNÝM a budú vrátené na NÁKLADY PRÍJEMCU. Na základe dohody výnimku tvoria stroje spadajúce do spotrebného majetku, v zmysle smernice 1999/44/ES, len za predpokladu, že boli predané v členských štátoch EÚ. Záručný list je platný len v prípade, keď je predložený spolu s účtenkou alebo dodacím listom. Poruchy vyplývajúce z nesprávneho použitia, neoprávneného zásahu alebo nedostatočnej starostlivosti nespádajú do záruky. Zodpovednosť sa ďalej nevzťahuje na všetky priame i nepriame škody. Pre zachovanie dobrej funkčnosti akumulátora ho nabíjajte 12 hodín pred použitím, po každom použití a v každom prípade raz za 3 mesiace. Pri nedodržaní tohto odporúčania by mohlo dôjsť k spusteniu nezvratného chemického procesu, ktorý spôsobí zhoršovanie kvality akumulátora, až dôjde k jeho sulfatácii. Vzhľadom k tomu, že akumulátor podlieha opotrebovaniu a že jeho bezchybná činnosť a dlhodobá konzervácia závisia od správneho použitia, nevztahuje sa naň záruka.

#### (SL) GARANCIJA

Proizvajalec zagotavlja pravilno delovanje strojev in se zavazuje, da bo brezplačno zamenjal dele, ki se bodo obrabili zaradi slabe kakovosti materiala in zaradi napak pri proizvodnji v roku 12 mesecev od dneva nakupa označenega ne tem certifikatu. Izjema so le aparati, ki so del potrošnih dobrin v skladu z evropsko direktivo 1999/44/EC, le če so bili prodani v državi članici EU. Garancijsko potrdilo je veljavno le, če je priložen veljavna računa. Napake, ki izhajajo iz nepravilne uporabe, posegov ali malomarnosti, garancija ne pokriva. Poleg tega proizvajalec zavraca odgovornost za vse posredne in neposredne poškodbe. Ne delujoč aparat mora pooblaščen servis popraviti v roku 45 dni, v nasprotnem primeru se kupcu izroči nov aparat. Proizvajalec zagotavlja dobavo rezervnih delov še 5 let od nakupa izdelka. Na podlagi zakona o spremembah in dopolnitvah Zakona o varstvu potrošnikov (ZVPot-E) (Ur.l.RS št. 78/2011) podjetje Telwin s.p.a., kot organizator servisne mreže izrecno izjavlja: da velja garancija za izdelek na teritorialnem območju države v kateri je izdelek prodan končnim potrošnikom ; opozarja potrošnike; da garancija in uveljavljanje zahtevkov iz naslova garancije ne izključuje pravic potrošnika, ki izhajajo iz naslova odgovornosti prodajalca za napake na blagu. ORGANIZATOR SERVISNE SLUŽBE ZA SLOVENIJO: Itehnika d.o.o., Vanganelnska cesta 26a, 6000 Koper, tel: 05/625-02-08. Da bi ohranili integriteto akumulatorja, ga polnite 12 ur pred uporabo, po vsaki uporabi in v vsakem primeru vsake 3 mesece. Če teh priporočil ne boste upoštevali, se lahko v akumulatorju sproži nevereviden kemični proces propadanja, ki se zaključí s sulfatizacijo. Glede na to, da je akumulator podvržen obrabi in da je njegovo dobro delovanje in daljša življenjska doba odvisna od njegove pravilne uporabe, te garancija ne pokriva.

#### (HR-SR) GARANCIJA

Proizvođač garantira ispravan rad strojeva i obvezuje se izvršiti besplatno zamjenu dijelova koji su oštećeni zbog loše kvalitete materijala i zbog tvorničkih grešaka, a u roku od 12 mjeseci od dana pokretanja stroja, koji je potvrđen na garantnom listu. Vraćeni strojevi, i ako su pod garancijom, moraju biti poslani bez plaćanja troškova prijevoza. Iznimka su strojevi koji se vraćaju kao potrošni materijal, u skladu sa Europskom odredbom 1999/44/EC, samo ako su prodani zemljama članicama EU-a. Garantni list vrijedi samo ako je popraćen računom ili dostavnom listom. Oštećenja nastala uslijed neispravne upotrebe, izmjena izvršenih na stroju ili nemara nisu pokriveni garancijom. Proizvođač se jedno odriče bilo kakve odgovornosti za sve izravne i neizravne štete. Za očuvanje baterije, napunite 12 sati prije upotrebe, nakon svake upotrebe i u svakom slučaju svaka 3 mjeseca. U protivnom bi unutar baterije moglo doći do nepovratnog kemijskog procesa trošenja i do sulfatacije. S obzirom da je baterija komponenta koja podliježe trošenju i da ispravan rad i sačuvanje nije ovisi o ispravnom korištenju, baterija nije pod garancijom.

#### (LT) GARANTIJA

Gamintojas garantuoja nepriekiaisingą įrenginio veikimą ir įsipareigoja nemokamai pakeisti gamintojo dalis, susidėvėjusias ar susigadinusias dėl prastos medžiagos kokybės ar dėl konstrukcijos defektų 12 mėnesių laikotarpyje nuo įrenginio paleidimo datos, kuri turi būti palaiduoja pažymėjimu. Gražinami įrenginiai, net ir galiojančios garantijos, turi būti siunčiami ir bus sugrąžinti atgal PIRKEJO lėšomis. Išimčių aukščiaui aprašytai sąlygai sudaro prietaisai, kurie pagal 1999/44/EC Europos direktyvą gali būti laikomi plataus vartojimo prekėmis bei yra pardaučiami tik ES šalyse. Garantinis pažymėjimas galioja tik tuo atveju, jei yra lydimas fiskalinio čekio arba pristatymo dokumento. Į garantiją nėra įtraukti nesklaidiniai, susiję su netinkama prietaiso naudojimu, aplaidumu ar prasta jo priežiūra. Gamintojas taip pat atsisrvoja nuo atsakomybės už bet kokius tiesioginius ar netiesioginius nuostolius. Siekiant išsaugoti akumuliatoriaus vientisumą, įkrovintei 12 valandų prieš naudojimą, taip pat po kiekvieno naudojimo ir, bet kokiu atveju, kas 3 mėnesius. Šių patarimų nepaisymas gali sąlygoti nebeatstatomą cheminio proceso aktyvų akumuliatoriuje, to pasekoje susidaro sulfatai. Turint omeny, kad akumuliatorius yra susidėvinti detalė, ir kad jo veikimas bei eksploatacijos laikas priklauso nuo taisyklingo naudojimo, jam nėra taikoma garantija.

#### (ET) GARANTI

Tootajafirma vastutab masinate hea funktsioneerimise eest ja kohustub asendama tasuta osad, mis riknevad halva kvaliteediga materjali ja konstruktsioonidefektide tõttu, 12 kuu jooksul alates masina käikupanemise sertifikaadist tõestatud kuupäevast. Tagasi saadetatavad masinad, ka kehtiva garantiga, tuleb saata TASUTUD POSTIMAKSUGA ja nende tagastamise SAATEKULUD ON KAUBASAAJA TASUDA. Nagu kehtestatud, teevad erandi masinad, mis kuuluvad euroopa normatiivi 1999/44/EC kohaselt tarbekauba kategooriasse ja ainult siis, kui müüdüd UE liikmesriikides. Garantisertifikaat kehtib ainult kosta ostu- või käitetõetamiskviitungiga. Garantii ei hõlma riknemisi, mis on põhjustatud seadme väärast käsitsemisest, modifitseerimisest või hoolimatust kasutamisest. Peale selle ei vastuta firma kõigi otseste või kaudsete kahjude eest. Hoidmaks patereid heas seisukorras tuleb seda enne igat kasutust, vähemalt iga 3 kuu tagant, 12 tundi laadida. Nimetatud nõude mittetäitmisel võib patereis vallanduda põrdumatu keemiline kahjustav protsess, mille tulemuseks on patarei sulfatamine. Arvesse võttes, et paterei näol on tegemist kuluva komponendiga, mille hea töökorras olek ja säilimine sõltuvad õigest kasutusest, ei kata seda garantii.

#### (LV) GARANTIJA

Ražotājs garantē mašīnu labu darbšpēju un apņemas bez maksas nomainīt detaļas, kuras nodilst materiāla sliktas kvalitātes dēļ vai ražošanas defektu dēļ 12 mēnešu laikā kopš sertifikāta norādītā mašīnas ekspluatācijas sākuma datuma. Atpakaj nosūtāmas mašīnas, pat to garantijas laikā, ir jānosūta saskaņā ar FRANKO-OSTA noteikumiem un ražotājs tās atgriezīs uz NORADĪTO OSTU. Minētie nosacījumi neattiecas uz mašīnām, kuras saskaņā ar Eiropas direktīvu 1999/44/EC tiek uzskatītas par patēriņa precī, bet tikai gadījumā, ja tās tiek pārdotas ES dalībvalstīs. Garantijas sertifikāts ir spēkā tikai kopā ar kases čeku vai pavardzīmi. Garantija neattiecas uz gadījumiem, kad bojājumi ir radušies nepareizās izmantošanas, noteikumu neievērošanas vai nolaidības dēļ. Turklāt, šajā gadījumā ražotājs ņemjebkādu atbildību par tiesājiem un netiesājiem zaudējumiem. Lai nesabojātu akumulātoru, lādējiet to apmēram 12 stundas pirms lietošanas, pēc katras lietošanas reizes un ik pēc 3 mēnešiem. So norādījumu neievērošana gadījumā akumulātorā var sākties neatgriezeniska ķīmiska sulfatācijas reakcija, kuras dēļ pasliktinās akumulātorā darba raksturojumi. Nemot vērā to, ka akumulātorā ir laiku nodilst un to darbības kvalitāte un ilgmūzība ir atkarīga no to pareizas lietošanas, garantija uz tiem neattiecas.

#### (BG) ГАРАНЦИЯ

Фирмата производител гарантира за доброто функциониране на машините и се задължава да извърши безплатно подмяната на части, които са се повредили, заради некачествен материал или производствени дефекти, до 12 месеца от датата на пускане в действие на машината, доказана с гаранционна карта. Врънате машини, дори и в гаранция, трябва да бъдат изпратени със ЗАПЛАТЕН ПРЕВОЗ и ще бъдат върнати с НАЛОЖЕН ПЛАТЕЖ. С изключение на машините, които се считат за движимо имущество за постоянно ползване, както е установено от европейската директива 1999/44/EC, само ако машините са продадени в страни членки на Европейския съюз. Гаранционната карта е валидна, само ако е придружена от фискален бон или разписка за доставка. Нередностите, произтичащи от лоша употреба или небрежност, са изключения от гаранцията. Освен това се отклонява всякаква отговорност за директни или индиректни щети. За да се запази целостта на акумулатора, трябва да се зарежда 12 часа преди употреба, след всяка употреба и на всеки 3 месеца. Неспазването на тези

препоръки би могло да доведе до активиране на акумулатора на необратим химически процес на похабване, който приключва с неговото сулфатиране. Като се има в предвид, че акумулаторът е компонент, който се запазва и че неговото добро функциониране и съхранение във времето зависят от неговата правилната употреба, то той не се покрива от гаранцията.

**(PL) GWARANCJA**

Producent gwarantuje prawidłowe funkcjonowanie urządzeń i zobowiązuje się do bezpłatnej wymiany części, które zepsują się w wyniku złej jakości materiału lub wad fabrycznych w ciągu 12 miesięcy od daty uruchomienia urządzenia, poświadczonej na gwarancji. Urządzenia przesłane do Producenta, również w okresie gwarancji, należy wysłać na warunkach PORTO FRANKO, po naprawie zostaną one zwrócone na koszt odbiorcy. Zgodnie z ustaleniami wyjątkiem są te urządzenia, które są odsyłane jako dobra konsumpcyjne, zgodnie z dyrektywą europejską 1999/44/WE, wyłącznie, jeżeli zostały sprzedane w krajach członkowskich UE. Karta gwarancyjna jest ważna wyłącznie, jeżeli towarzy się jej kwit fiskalny lub dowód dostawy. Trudności wynikające z nieprawidłowego użytkowania, naruszenia lub niedbalości o urządzenie nie są objęte gwarancją. Producent nie ponosi odpowiedzialności za wszelkie szkody pośrednie i bezpośrednie. Aby zagwarantować integralność akumulatora należy doładowywać go przez 12 godzin przed każdym użyciem, po użyciu i w każdym razie co 3 miesiące. Nieprzestrzeganie tych zaleceń może powodować uruchomienie nieodwracalnego niszczącego procesu chemicznego, który powoduje zniszczenie akumulatora. Uwzględniając, że akumulator jest komponentem ulegającym zużyciu i że jego prawidłowe funkcjonowanie i okres przechowywania są uzależnione od prawidłowego używania, nie jest on objęty gwarancją.

**(AR) الضمان**

إن الشركة المصنعة تأخذ على عاتقها ضمان العمل الجيد والسليم للآلات كما أنها تلتزم بتنفيذ التغيير المجاني للقطع التي قد يصيبها التلف الناتج عن سوء جودة بعض الخامات أو بسبب أي عيب في التصنيع وذلك في خلال 12 شهراً من تاريخ بدء تشغيل الآلة، الوارد على الشهادة. إن الآلات المسترجعة، حتى إذا كانت في الضمان، يجب إرسالها على حساب المرسل وسيتم تسليمها على حساب الشخص المستلم. يستثنى مما سبق ذكره الآلات التي تدرج تحت بند ممتلكات المستهلك وفقاً للتشريعات الأوروبية 1999/44 والاتحاد الأوروبي، فقط إذا تم بيعها في الدول الأعضاء بالاتحاد الأوروبي. شهادة الضمان تكون صالحة فقط إذا كانت مرفقة بإيصال الشراء الضريبي أو بإيصال الاستلام الجمركي. إن العواقب الناتجة عن الاستخدام الغير العيث أو عدم العناية مستبعدة من الضمان. علاوة على ذلك فإن الشركة المصنعة لا تتحمل أية وكل مسؤولية تتعلق بأضرار مباشرة أو غير مباشرة للحفاظ على سلامة البطارية يجب شحنها لمدة 12 ساعة قبل الاستخدام وعدم كل استخدام وعلى أية حال كل 3 أشهر. إن عدم اتباع هذه التوصايا قد ينتج عنه نشاط كيميائي يسبب التلف داخل البطارية بسبب الكبريتات ولا يمكن اصلاحها. مع الأخذ في الاعتبار أن البطارية مكون عرضة للتلف وأن عملها بشكل جيد والاحتفاظ بها مع مرور الوقت يعتمدان على استخدامها الصحيح فهي ليست مندرجة تحت الضمان.

<b>(EN)</b> CERTIFICATE OF GUARANTEE	<b>(NL)</b> GARANTIEBEWIJS	<b>(SK)</b> ZÁRUČNÝ LIST
<b>(IT)</b> CERTIFICATO DI GARANZIA	<b>(HU)</b> GARANCIALEVÉL	<b>(SL)</b> CERTIFICAT GARANCIJE
<b>(FR)</b> CERTIFICAT DE GARANTIE	<b>(RO)</b> CERTIFICAT DE GARANȚIE	<b>(HR-SR)</b> GARANTNI LIST
<b>(ES)</b> CERTIFICADO DE GARANTIA	<b>(SV)</b> GARANTISEDEL	<b>(LT)</b> GARANTINIS PAŽYMĖJIMAS
<b>(DE)</b> GARANTIEKARTE	<b>(DA)</b> GARANTIBEVIS	<b>(ET)</b> GARANTISERTIFIKAAT
<b>(RU)</b> ГАРАНТИЙНЫЙ СЕРТИФИКАТ	<b>(NO)</b> GARANTIBEVIS	<b>(LV)</b> GARANTIJS SERTIFIKĀTS
<b>(PT)</b> CERTIFICADO DE GARANTIA	<b>(FI)</b> TAKUUTODISTUS	<b>(BG)</b> ГАРАНЦИОННА КАРТА
<b>(PL)</b> ΠΙΣΤΟΠΟΙΗΤΙΚΟ ΕΓΓΥΗΣΗΣ	<b>(CS)</b> ZÁRUČNÍ LIST	<b>(AR)</b> CERTIFYKAT GWARANCJI
		<b>(PL)</b> شهادة الضمان

MOD. / MONT / MODĽ / ÜRLAP / MUDEL / МОДЕЛ / Št / Br.

**(EN)** Date of buying - **(IT)** Data di acquisto - **(FR)** Date d'achat - **(ES)** Fecha de compra - **(DE)** Kaufdatum - **(RU)** Дата продажи - **(PT)** Data de compra - **(EL)** Ημερομηνία αγοράς - **(NL)** Datum van aankoop - **(HU)** Vásárlás kelte - **(RO)** Data achiziției - **(SV)** Inköpsdatum - **(DA)** Købsdato - **(NO)** Innkjøpsdato - **(FI)** Ostopäivämäärä - **(CS)** Datum zakoupení - **(SK)** Dátum zakúpenia - **(SL)** Datum nakupa - **(HR-SR)** Datum kupnje - **(LT)** Pirkimo data - **(LV)** Ostu kuupābe - **(BG)** Pirkšanas datums - **(PL)** DATA NA POKUPKATA - **(AR)** Data zakupu - **(AR)** تاريخ الشراء

NR. / ARIQM / É. / Ć. / HOMEP:

<b>(EN)</b> Sales company (Name and Signature)	<b>(NO)</b> Forhandler (Stempel og underskrift)
<b>(IT)</b> Ditta rivenditrice (Timbro e Firma)	<b>(FI)</b> Jälleenmyyjä (Leima ja Allekirjoitus)
<b>(FR)</b> Revendeur (Chachet et Signature)	<b>(CS)</b> Prodejce (Razítko a podpis)
<b>(ES)</b> Vendedor (Nombre y sello)	<b>(SK)</b> Predajca (Pečiatka a podpis)
<b>(DE)</b> Händler (Stempel und Unterschrift)	<b>(SL)</b> Prodajno podjetje (Zig in podpis)
<b>(RU)</b> ШТАМП И ПОДПИСЬ (ТОРГОВОГО ПРЕДПРИЯТИЯ)	<b>(HR-SR)</b> Tvrtka prodavatelj (Pečat i potpis)
<b>(PT)</b> Revendedor (Carimbo e Assinatura)	<b>(LT)</b> Pardavejas (Antspaudas ir Parašas)
<b>(EL)</b> Κατάστημα πώλησης (Στλ ραβδί και υπογραφή)	<b>(ET)</b> Edasimüügi firma (Tempel ja allkirj)
<b>(NL)</b> Verkooper (Stempel en naam)	<b>(LV)</b> Izplātītājs (Zīmogs un paraksts)
<b>(HU)</b> Eladás helye (Pecset és Aláírás)	<b>(BG)</b> ПРОДАВАЧ (Подпис и Печат)
<b>(RO)</b> Reprezentant comercial (Stampila și semnătura)	<b>(PL)</b> Firma odpredajająca (Pieczęć i Podpis)
<b>(SV)</b> Återförsäljare (Stämpel och Underskrift)	<b>(AR)</b> شركة المبيعات (ختم وتوقيع)
<b>(DA)</b> Forhandler (stempel og underskrift)	

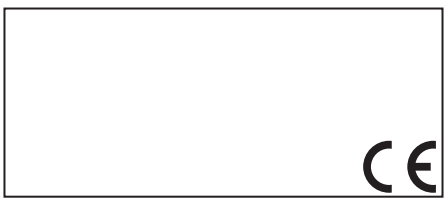

<b>(EN)</b> The product is in compliance with:	<b>(HU)</b> A termék megfelel a következőknek:	<b>(HR-SR)</b> Proizvod je u skladu sa:
<b>(IT)</b> Il prodotto è conforme a:	<b>(RO)</b> Produsul este conform cu:	<b>(LT)</b> Produktas atitinka:
<b>(FR)</b> Le produit est conforme aux:	<b>(SV)</b> Att produkten är i överensstämmelse med:	<b>(ET)</b> Toode on kooskõlas:
<b>(ES)</b> Het product overeenkomstig de:	<b>(DA)</b> At produktet er i overensstemmelse med:	<b>(LV)</b> Izstrādājums atbilst:
<b>(DE)</b> Die maschine entspricht:	<b>(NO)</b> At produktet er i overensstemmelse med:	<b>(BG)</b> Продуктът отговаря на:
<b>(RU)</b> Заявляется, что изделие соответствует:	<b>(FI)</b> Että laite mallia on yhdenmukainen direktiivissä:	<b>(PL)</b> Produkt spełnia wymagania następujących Dyrektyw:
<b>(PT)</b> El producto es conforme as:	<b>(SK)</b> Výrobok je v súlade so:	
<b>(EL)</b> Το προϊόν είναι κατασκευασμένο σύμφωνα με τη:	<b>(CS)</b> Výrobek je ve shodě se:	
<b>(NL)</b> O produto é conforme as:	<b>(SL)</b> Proizvod je v skladu z:	<b>(AR)</b> المنتج متوافق مع:

**(EN) DIRECTIVES - (IT) DIRETTIVE - (FR) DIRECTIVES - (ES) DIRECTIVAS - (DE) RICHTLIJNEN - (RU) ДИРЕКТИВЫ - (PT) DIRECTIVAS - (EL) ΠΡΟΔΙΟΓΡΑΦΕΣ - (NL) RICHTLIJNEN - (HU) IRÁNYELVEK - (RO) DIRECTIVE - (SV) DIREKTIV - (DA) DIREKTIVER - (NO) DIREKTIVER - (FI) DIREKTIVIT - (CS) SMĚRNICE - (SK) SMERNICE - (SL) DIREKTIVE - (HR-SR) DIREKTIVE - (LT) DIREKTYVOS - (ET) DIREKTIIVID - (LV) DIREKTIIVAS - (BG) ДИРЕКТИВИ - (PL) DYREKTYWY - (AR) توجيه**

LVD 2014/35/EU + Amdt.

EMC 2014/30/EU + Amdt.

RoHS 2011/65/EU + Amdt.