

SAGOLA ®

Premium 777

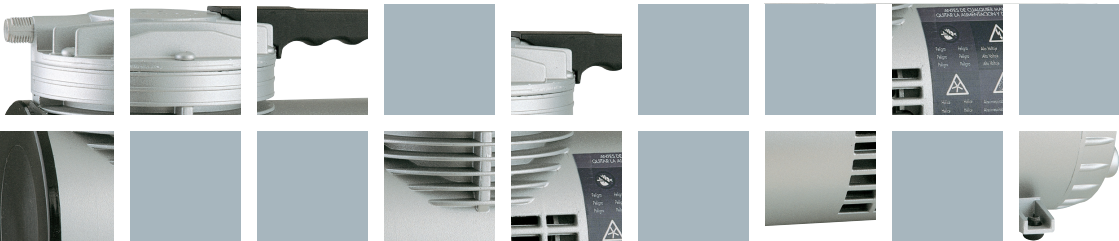

MANUAL DE INSTRUCCIONES  
Instruction manual  
Manuel d'instructions  
Bedienungsanleitung  
Manual de instruções  
Manuale di istruzioni

**¡¡ATENCIÓN!!****WARNING!****ATTENTION!****¡¡ACHTUNG!!****¡¡ATENÇÃO!!****ATTENZIONE!!**

Antes de efectuar la puesta en marcha del equipo, es aconsejable leer completa y minuciosamente todas las instrucciones que se indican a continuación.

Así mismo, deberán tenerse en cuenta las Normas para la prevención de accidentes, los Reglamentos y Directivas para los Centros de Trabajo, y las Leyes y Restricciones vigentes.

El equipo debe ser utilizado únicamente por personas instruidas adecuadamente en su manejo y exclusivamente conforme a los fines previstos.

Before putting the unit into operation, it is advisable to read all the instructions indicated below carefully.

Likewise, accident prevention rules, regulations and guidelines for work centres and current laws and restrictions must be taken into account.

The unit must be used only by personnel who have been trained adequately in their handling, and only for the uses for which it has been designed.

Avant d'effectuer la mise en service de l'équipement, il est conseillé de lire entièrement et minutieusement toutes les instructions indiquées ci-dessous.

De même, on devra tenir compte des Normes pour la prévention d'accidents, des Règlements et des Directives pour Centres de Travail, ainsi que des Lois et Restrictions en vigueur.

L'équipement ne devra être utilisé que par des personnes dûment informées sur son utilisation et exclusivement dans les buts prévus.

Vor der Inbetriebnahme des Geräts wird empfohlen, die folgende Bedienungsanleitung aufmerksam durchzulesen.

Ebenso müssen die Unfallverhütungsvorschriften, die Normen und Richtlinien für die Arbeitszentren sowie alle geltenden Gesetze und Einschränkungen beachtet werden.

Das Gerät darf ausschließlich von geschultem Personal bedient und nur für die vorgesehenen Zwecke verwendet werden.

Antes de pôr a funcionar a equipa, é aconselhável ler completa e minuciosamente todas as instruções que se indicam a seguir.

Do mesmo modo, é preciso ter também em conta as Normas para a prevenção de acidentes, os Regulamentos e Directrizes para os Centros de Trabalho, bem como as Leis e Restrições vigentes.

A equipa deve ser utilizada unicamente por pessoas preparadas adequadamente para trabalhar com ela e exclusivamente para os fins previstos.

Prima di effettuare l'avvio dell'attrezzatura, è consigliabile leggere completamente e attentamente tutte le istruzioni riportate di seguito.

Si dovrà inoltre tenere conto delle norme per la prevenzione degli infortuni, dei regolamenti e delle direttive per i centri di lavoro e delle leggi e delle limitazioni vigenti.

L'attrezzatura deve essere usata esclusivamente da persone adeguatamente addestrate all'uso d'unicamente in conformità agli scopi previsti.

DECLARACIÓN CE DE CONFORMIDAD PARA MÁQUINAS  
DÉCLARATION DE LA C.E. D'ACCEPTATION POUR MACHINES  
DECLARAÇÃO CE DE CONFORMIDADE PARA MÁQUINAS

EC DECLARATION OF COMPLIANCE FOR MACHINES  
EG-KONFORMITÄTSERKLÄRUNG FÜR MASCHINEN  
DICHIARAZIONE CE DI CONFORMITÀ PER LE MACCHINE

Según la Directiva 89/392/CEE Anexo II Apartado A del 14 de Junio de 1989

Fabricante **SAGOLA, S.A.**  
Dirección **C/Urartea,6 01010 VITORIA-GASTEIZ (ESPAÑA)**

Declaramos que el producto **COMPRESOR DE AIRE**  
Marca **SAGOLA**  
Modelo **Premium 777**

Es conforme con las disposiciones de la Directiva de la CE sobre máquinas (Directiva 89/392/CEE), incluidas las modificaciones de la misma y la correspondiente trasposición a la Ley Nacional. Se han aplicado las siguientes normas armonizadas (o parte de ellas) en:

**EN 292-1, EN 292-2, EN 294, EN 60204-1, EN 60034-5, EN 60529, EN 1012 y EN 1050**

Se encuentran disponibles la documentación técnica completa y las instrucciones de servicio de la pistola aerográfica en la versión original, así como en los idiomas comunitarios de los usuarios.

En Vitoria-Gasteiz, a 01/10/2010

Fdo.



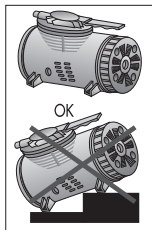

- ★ Coloque el compresor sobre una superficie horizontal y uniforme, para evitar vibraciones.
- Place the compressor on a horizontal and even surface to avoid vibrations.
- ◆ Placez le compresseur sur une surface horizontale et uniforme, pour éviter des vibrations.
- Stellen Sie den Kompressor auf eine waagrechte und gleichmäßige Unterlage, um Vibrationen zu vermeiden.
- ♣ Coloque o compressor sobre uma superfície horizontal e uniforme, para evitar vibrações.
- ▲ Sistemare il compressore su una superficie orizzontale ed uniforme, per evitare vibrazioni.

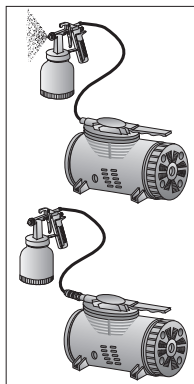

- ★ Se aconseja el uso de herramientas que funcionen con salida continua de aire. De no ser así, se necesitará la válvula de descarga (56418049).
- It is advisable to use tools which operate with a continuous output of air. Otherwise, a discharge valve will be required (56418049).
- ◆ Il est conseillé d'utiliser des outils qui opèrent avec sortie d'air continue. Autrement, on aura besoin de la soupape de décharge (56418049).
- Die Verwendung von Werkzeugen mit Dauerentlüftung wird empfohlen. Ansonsten benötigt man ein Ablaßventil (56418049).
- ♣ Aconselha-se a utilização de ferramentas que funcionem com saída contínua de ar. Se não for assim, será necessária a válvula de descarga (56418049).
- ▲ Si consiglia l'uso di utensili che funzionino con uscita continua d'aria. Altrimenti sarà necessaria la valvola di scarico (56418049).

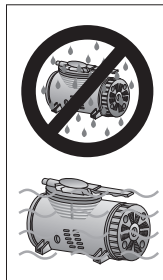

- ★ Instale el compresor en lugar fresco, ventilado y seco; verifique que tensión eléctrica y frecuencia sean compatibles con el compresor, y que existe toma de tierra.
- Install the compressor in a cool, ventilated and dry place. Check that the voltage and frequency are compatible with the compressor and that there is a ground connection.
- ◆ Installez le compresseur dans un endroit frais, aéré et sec ; vérifiez que la tension électrique et la fréquence soient compatibles avec le compresseur, et qu'il existe une prise de terre.

■ Installieren Sie den Kompressor an einem kühlen, durchlüfteten und trockenen Ort; überprüfen Sie, daß die elektrische Spannung und Frequenz für den Kompressor geeignet sind und eine Erdung vorhanden ist.

♣ Instale o compressor em lugar fresco, ventilado e seco; verifique se a tensão eléctrica e a frequência são compatíveis com as do compressor, e se existe tomada de terra.

▲ Installare il compressore in un luogo fresco, ventilato e asciutto; verificare che la tensione elettrica e la frequenza siano compatibili con il compressore e che vi sia una presa di terra.

★ Con el compresor desconectado de la red eléctrica, conecte la manguera de aire al compresor y a la pistola o herramienta neumática a utilizar.

● With the compressor disconnected from the mains electricity, connect the air hose to the compressor and to the gun or pneumatic tool.

◆ Le compresseur se trouvant débranché du réseau électrique, brancher le tuyau d'air au compresseur et au pistolet ou autre outil pneumatique devant être utilisé.

■ Schließen Sie den Luftschlauch an den Kompressor und an die Pistole respektive an das zu benutzende Pneumatikwerkzeug, wobei unbedingt darauf zu achten ist, daß der Kompressor vom Stromnetz getrennt ist.

♣ Com o compresor desligado da rede eléctrica, ligue a mangueira de ar ao compressor e à pistola ou ferramenta pneumática a utilizar.

▲ Con il compressore staccato dalla rete elettrica, collegare il tubo flessibile dell'aria al compressore e alla pistola o all'utensile pneumatico da usare.

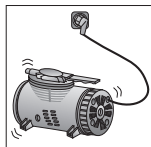
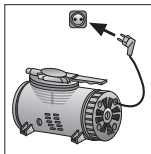
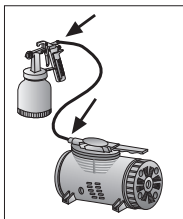

★ Compruebe que la cabeza compresora está despresurizada, acciéndola la pistola o herramienta y verificando que no sale aire comprimido.

● Check that the compressor head is depressurised by operating the gun or tool and checking that no compressed air comes out.

◆ Vérifiez que la tête de compression se trouve dépressurisée en actionnant le pistolet ou tout autre outil et constatant qu'il n'en sort pas d'air comprimé.

■ Überprüfen Sie, daß der Kompressionskopf nicht unter Druck steht, indem sie die Pistole oder das Werkzeug betätigen und darauf achten, daß keine Druckluft entweicht.

♣ Assegure-se de que a cabeça compressora está despresurizada, accionando a pistola ou ferramenta e verificando que não sai ar comprimido.

▲ Verificare che la testa del compressore sia depressurizzata, azionando la pistola o l'utensile e controllando che vi sia un'uscita di aria compressa.

★ Conecte el compresor a la red eléctrica. Si tiene interruptor, accionarlo. Si no, se pondrá en marcha al conectar la clavija.

● Connect the compressor to the mains electricity supply.

◆ Branchez le compresseur au réseau électrique. S'il est muni d'un interrupteur, enclenchez-le. S'il n'en a pas, il se mettra en marche en branchant la prise.

■ Schließen Sie nun den Kompressor ans Stromnetz. Falls ein Schalter vorhanden ist, schalten Sie diesen ein. Falls kein Schalter vorhanden ist, läuft das Gerät, sobald Sie den Stecker in die Steckdose stecken.

♣ Ligue o compresor à rede eléctrica. Si tiver interruptor, accioná-lo. Se o não tiver, começará a funcionar ao introduzir a ficha na tomada.

▲ Collegare il compressore alla rete elettrica. Se c'è un interruttore, azionarlo. In caso contrario, si metterà in moto quando si collega la spina.

★ Antes de iniciar trabajos de mantenimiento, o manipulaciones en el compresor, desconectelo de la red. Si se desmonta, tome nota de la orientación y posición de las piezas para volver a montarlo correctamente. Utilice siempre recambios originales, para asegurar una total intercambiabilidad y perfecto funcionamiento. Así mismo, es imprescindible la revisión periódica del equipo.

◆ Avant d'entreprendre des opérations d'entretien ou d'autres managements sur le compresseur, débranchez-le du secteur. Si l'on le démonte, il faut noter l'orientation et la position des pièces pour pouvoir le remonter correctement. Utilisez toujours des pièces de rechange originales afin d'assurer une interchangeabilité totale et un fonctionnement parfait. Il est également indispensable d'effectuer les révisions périodiques de l'appareil.

♣ Antes de iniciar os trabalhos de manutenção ou qualquer manipulação no compressor, desligue a equipa da rede. Se a desmontar, tome nota da orientação e posição das peças para o poder montar depois correctamente. Utilize sempre sobressalentes originais, de modo a assegurar a permutabilidade total e o funcionamento perfeito. É também imprescindível fazer uma revisão periódica da equipa.

● Before starting maintenance work or handling the compressor, disconnect this from the mains supply. If you disassemble the compressor, take note of the orientation and position of the parts in order to reassemble them correctly. Always use original spares to ensure total interchangeability and perfect operation. Likewise, it is essential to revise the unit periodically.

■ Bevor Sie mit Wartungsarbeiten beginnen oder sonst am Kompressor hantieren, trennen Sie diesen immer vom Stromnetz. Falls Sie ihn zerlegen, achten Sie bitte auf die Richtung und Position der Teile, damit beim Zusammenbau keine Fehler passieren. Verwenden Sie immer Originalersatzteile, um die vollständige Austauschbarkeit und einen optimalen Betrieb zu garantieren. Die periodische Revision des Geräts ist unbedingt notwendig.

▲ Prima di iniziare le operazioni di manutenzione o verifica del compressore, staccarlo dalla rete elettrica. Se si smonta, prendere nota dell'orientamento e della posizione dei pezzi per rimontarli correttamente. Usare sempre pezzi di ricambio originali, per assicurare una totale intercambiabilità e un funzionamento perfetto. È inoltre indispensabile effettuare la revisione periodica dell'attrezzatura.

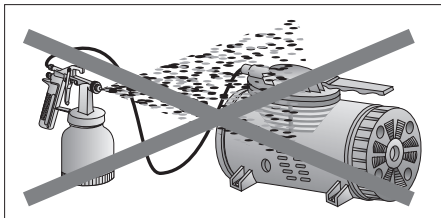

★ Mantenga el compresor alejado de la zona de pulverización.

● Keep the compressor away from the spraying area.

◆ Placer le compresseur éloigné de la zone de pulvérisation.

■ Achten Sie darauf, den Kompressor immer vom Zerstäubungsort entfernt zu halten.

♣ Mantenha o compressor afastado da zona de pulverização.

▲ Mantenere il compressore lontano dalla zona di spruzzo.

★ Mantenga limpias de adherencias y elementos extraños las zonas de cierre de paso de aire.

Tanto la herramienta de aplicación como el compresor deben limpiarse tras concluir el trabajo.

● Keep sealing areas and air passages free of accretions and foreign bodies.

Both the application tool and the compressor must be cleaned after finishing work.

◆ Maintenir propres et sans matières étrangères les zones de fermeture de passage d'air.

Aussi bien l'outil d'application que le compresseur doivent être nettoyés à la fin du travail.

■ Halten Sie die Verschlußbereiche des Luftdurchgangs frei von Verklebungen und anderen Fremdpartikeln.

Sowohl das Applikationswerkzeug als auch der Kompressor müssen nach Beendigung der Arbeit gereinigt werden.

♣ Mantenha limpas de aderências e elementos estranhos as zonas de fechamento da passagem de ar.

Tanto a ferramenta de aplicação como o compressor devem ser limpidos após a conclusão do trabalho.

▲ Mantenere pulite da adherenze ed elementi estranei le zone di chiusura del passaggio dell'aria.

Sia l'utensile di applicazione che il compressore si devono pulire una volta concluso il lavoro.

- ★ Para repararlo, desconecte el equipo de la red eléctrica. No lo conecte nunca con tapas de protección y carcassas desmontadas.
  - ★ Evite el contacto del compresor con líquidos (agua, gasolina,...)
  - ★ No dirija nunca una pulverización hacia usted u otras personas o animales.
  - ★ Los locales deben estar ventilados, y no debe haber exposición directa a llamas (cigarrillos, lámparas, etc.). Revisar temperaturas.
  - ★ Utilice equipos respiratorios homologados, gafas protectoras y protectores acústicos, así como mangueras antiestáticas.
  - ★ El equipo no propicia riesgos mecánicos si se utiliza adecuadamente. No transmite vibraciones.
  - ★ El incumplimiento de las indicaciones del presente manual puede ocasionar incidentes que repercutan en la integridad física del usuario u otras personas o animales.
- ◆ Pour le réparer, débranchez-le du secteur. Ne jamais le brancher si ses couvercles de protection et ses carcasses se trouvent démontées.
  - ◆ Évitez le contact du compresseur avec des liquides (eau, essence,...)
  - ◆ Ne jamais diriger une pulvérisation vers vous-même ou vers d'autres personnes ou animaux.
  - ◆ Les locaux doivent être aérés, et il ne doit pas y exister d'exposition directe aux flammes (cigarettes, lampes, etc.). Réviser les températures.
  - ◆ Utilisez des dispositifs de respiration homologués, des lunettes protectrices et des protecteurs auditifs, ainsi que des tuyaux antistatiques.
  - ◆ L'appareil n'entraîne pas des risques mécaniques s'il est utilisé comme il faut. Il ne transmet pas de vibrations.
  - ◆ L'inaccomplissement des instructions contenues dans ce manuel peut provoquer des incidents qui pourraient avoir des répercussions sur l'intégrité physique de l'usager ou d'autres personnes ou animaux.

- In order to repair the unit, disconnect it from the mains electricity supply. Never connect it with the protective covers and housings off.
  - Avoid contact of the compressor with liquids (water, petrol, etc.).
  - Never spray towards yourself or other people or animals.
  - Premises must be well ventilated and there must not be any direct exposure to flames (cigarettes, lamps, etc.). Check temperatures.
  - Use approved breathing equipment, goggles and ear protectors, as well as antistatic hoses.
  - The unit does not cause mechanical hazards if used correctly. It does not transmit vibrations.
  - Non compliance with the indications contained in this manual may cause incidents affecting the physical safety of the user or other people or animals.
- Trennen Sie das Gerät für seine Reparatur immer vom Stromnetz. Schließen Sie das Gerät nie mit abmontierten Schutzdeckeln oder Verschaltungen ans Stromnetz.
  - Verhindern Sie den Kontakt zwischen dem Kompressor und Flüssigkeiten (Wasser, Benzin, ...).
  - Richten Sie die Zerstäubung nie gegen sich selbst oder gegen andere Personen und Tiere.
  - Eine gute Lüftung der Räume muß garantiert werden. Ebenso ist darauf zu achten, daß das zerstäubte Produkt keiner Flammequelle direkt ausgesetzt wird (Zigaretten, Lampen, etc.). Die Temperaturen müssen überwacht werden.
  - Verwenden Sie zugelassene Atmungsgeräte, Schutzbrillen und Lärmschutzvorrichtungen, sowie Schläuche mit statischer Abschirmung.
  - Das Gerät besitzt bei korrekter Verwendung keine mechanischen Risiken und überträgt keine Vibrationen.
  - Das Nichtbeachten der vorliegenden Gebrauchsanweisung kann zu Zwischenfällen führen, die das körperliche Wohlbefinden des Benutzers sowie anderer Personen und Tiere beeinträchtigen können.



**SEGURIDAD****SAFETY****SÉCURITÉ****SICHERHEIT****SEGURANÇA****SICUREZZA**

♣ Para proceder à reparación, desligue a equipa da rede eléctrica. Não a ligue nunca com as tampas de protecção e carcaças desmontadas.

♣ Evite o contacto do compressor com líquidos (água, gasolina,...)

♣ Na altura de pulverizar não aponte nunca para si ou para outras pessoas ou animais.

♣ Os recintos deben estar ventilados, e não deve existir exposição directa às chamas (cigarros, lâmpadas, etc.). Revisar as temperaturas.

♣ Utilize equipas respiratórias homologadas, óculos de protecção e protectores acústicos, bem como mangueiras antiestáticas.

♣ A equipa não propicia riscos mecánicos se for utilizada adequadamente. Não transmite vibrações.

♣ A falta de cumprimento das indicações do presente manual pode dar origem a acidentes e até pode pôr em perigo a integridade física do utilizador ou de outras pessoas ou animais.

▲ Per la riparazione, staccare l'attrezzatura dalla rete elettrica. Non inserirla mai con le protezioni e gli involucri smontati.

▲ Evitare il contatto del compressore con i liquidi (acqua, benzina,...)

▲ Non rivolgere mai lo spruzzo verso di sé o verso altre persone o animali.

▲ I locali devono essere ventilati e non ci deve essere esposizione diretta alle fiamme (sigarette, lampadine, ecc.). Controllare le temperature.

▲ Usare apparecchi per la respirazione omologati, occhiali protettivi e dispositivi di protezione dell'udito, e anche tubi flessibili antistatici.

▲ L'attrezzatura non presenta rischi meccanici se si usa adeguatamente. Non trasmette vibrazioni.

▲ L'inosservanza delle indicazioni contenute nel presente manuale può provocare infortuni con ripercussioni sull'integrità fisica dell'utente o di altre persone o animali.

**IMPORTANTE****IMPORTANT****IMPORTANT****WICHTIG****IMPORTANTE****NOTA BENE**

★ El uso de productos que contengan hidrocarburos halogenados puede originar reacciones químicas en forma de explosión. Recomendamos el uso de productos que no los contengan.

◆ L'utilisation de produits contenant des hydrocarbures halogénés peut provoquer des réactions chimiques sous forme d'explosion. On recommande l'utilisation de produits qui n'en contiennent pas.

♣ A utilização de produtos que contenham hidrocarbonetos halogenados pode originar reacções químicas em forma de explosão. Recomendamos a utilização de produtos que não os contenham.

● The use of products containing halogenous hydrocarbons may cause chemical reactions in the form of explosions.

■ Die Verwendung von Produkten, die halogenierte Kohlenwasserstoffe enthalten, kann zu chemischen Reaktionen in Form einer Explosion führen. Wir empfehlen daher den ausschließlichen Gebrauch von Produkten, die keine dieser Substanzen enthalten.

▲ L'uso di prodotti contenenti idrocarburi alogenati può provocare reazioni chimiche sotto forma di esplosione. Si consiglia perciò l'uso di prodotti che ne siano privi.

# SAGOLA

## línea Premium 777

ed. 12

(\*) Min. 5 u.

| Nº   | Cod.     | U. | Nº | Cod.     | U. |
|------|----------|----|----|----------|----|
| 01/1 | 56416106 | 1  | 18 | 57111106 | 1  |
| 01/2 | 56416104 | 1  | 19 | 57450902 | 2  |
| 02   | 56415505 | 1  | 20 | 50850007 | 4  |
| 03   | 57510403 | 1  | 21 | 55712154 | 1  |
| 04   | 56414803 | 1  | 22 | 54910004 | 4  |
| 05   | 54210237 | 1  | 23 | 56050002 | 1  |
| 06   | 56414014 | 1  | 24 | 50640501 | 1  |
| 07   | 56414207 | 1  | 25 | 50650301 | 1  |
| 08   | 57250703 | 4  | 26 | 57251309 | 2  |
| 08   | 57251314 | 6  | 27 | 57251301 | 1  |
| 10   | 56411213 | 1  | 28 | 57450302 | 1  |
| 11   | 57251302 | 1  | 29 | 52350502 | 1  |
| 12   | 57250702 | 4  | 30 | 57251311 | 2  |
| 13   | 55310202 | 1  | 31 | 50910106 | 1  |
| 14   | 54610202 | 1  | 32 | 56418049 | 1  |
| 15   | 57251306 | 1  | 33 | 56418069 | 1  |
| 16   | 56050001 | 1  |    |          |    |
| 17   | 56410606 | 1  |    |          |    |

- ★ Este dibujo no es una lista materiales
- This drawing is not the bill of materials
- ◆ Ce schéma n'est pas la liste de matériaux
- Diese Zeichnung ist nicht die Stückliste
- ♣ Este desenho não é a lista de materiais
- ▲ Questo disegno non è la distinta base

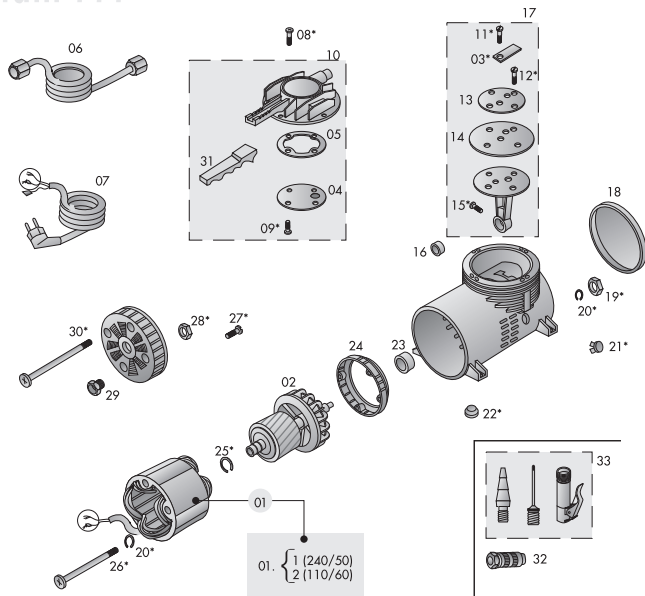



REF. 56418032

- ★ Adaptador aerógrafo a compresor
- Aerograph adapter to compressor
- ◆ Adaptateur Aérographe au compresseur
- Adapter zwischen Spritzpistole und Kompressor
- ♣ Adattatore dell'aerografo al compressore
- ▲ Adaptador Aerógrafo para o compresor



REF. 56414014

- ★ Manguera aire 2,5 m.
- Air hose 2,5 m.
- ◆ Tuyau à air 2,5 m.
- Luftschlauch 2,5 m.
- ♣ Mangueira ar 2,5 m.
- ▲ Tubo aria 2,5 m.



XTech 200  
REF. 174 106 01



XTech 500  
REF. 174 109 01

- ★ Aerógrafo XTech
- Aerograph gun XTech
- ◆ Aérographe XTech
- Spritzpistole XTech
- ♣ Aerógrafo XTech
- ▲ Aerografo XTech

★ Este aparato ha sido fabricado con rigurosa precisión. Habiendo sido sometido a numerosos controles antes de su salida de fábrica.

La GARANTÍA concedida es de **2 años**, a partir de la fecha de compra, que será indicada por e establecimiento vendedor en el lugar habilitado para el respecto, junto con su sello.

Esta GARANTÍA cubre cualquier defecto de fabricación, que será subsanado sin cargo para e comprador. Sin embargo quedan expresamente excluidas todas aquellas averías resultantes de un mal uso de aparato, tales como conexiones incorrectas, rotura por caída o similares, desgaste normal y en general cualquier deficiencia no imputable a la fabricación del aparato.

Así mismo se perderá la GARANTÍA cuando se constate que el aparato ha sido manipulado por personas ajenas a nuestro Servicio de Asistencia Técnica.

Esta GARANTÍA no respalda los compromisos adquiridos con cualquier persona ajena al Servicio Técnico.

**Servicio de Asistencia Técnica**  
(Tel. 34 945 214 150 - Fax 34 945 214 147)

En caso de avería durante el periodo de GARANTÍA, adjunte al aparato el justificante del certificado de garantía y entréguelo en el Servicio de Asistencia que más le interese o bien póngase en contacto con fábrica.

Queda excluida cualquier exigencia de más trascendencia contra el proveedor, en particular la indemnización por daños y perjuicios. Esto se aplica igualmente a los daños que se originasen durante el asesoramiento, la adquisición de práctica y la demostración.

Las prestaciones por garantía no tienen por consecuencia una prolongación del periodo de la misma.

No se atenderá en garantía ningún equipo del cual no conste en los archivos de SAGOLIA el resguardo adjunto, del certificado de garantía debidamente cumplimentado.

**Reservadas la modificaciones Técnicas.**

● This guarantee has been manufactured with strict precision and has been subjected to a large number of controls before it left the factory.

The GUARANTEE is for **2 years**, counted as of the date of purchase, which will be indicated by the establishment where the apparatus is purchased in the place provided for this purpose, together with its stamp.

The GUARANTEE covers all manufacturing defects which will be repaired free of charge. Nevertheless, all those malfunctions which are the result of the incorrect use of the apparatus, such as incorrect connections, breakage due to the apparatus being dropped or similar, normal wear and tear and in general, any deficiency not attributable to manufacture.

Likewise, the GUARANTEE will become invalid should be observed that the apparatus has been handled by persons other than our Technical Service personnel.

This GUARANTEE does not support any commitment made by any person other than our Technical Service personnel.

**Technical Service Personnel**  
(Tel. 34 945 214 150 - Fax 34 945 214 147)

In the case of any malfunction during the period of GUARANTEE, enclose the guarantee certificate with the apparatus and deliver it to the nearest Technical Service or get in contact with the factory.

Any other claims against the supplier beyond those expressed above are excluded, especially regarding indemnification for damages. This is equally applicable to damages arising during consultation, training and demonstration.

The provision of services during the Guarantee period will not cause this period to be extended as a consequence.

No guarantee claims shall be accepted for equipment for which SAGOLIA has not duly completed guarantee certificate coupon in its files.

**Technical modifications may be made without notice.**

◆ Cet appareil a été fabriqué avec un précision rigoureuse, et a subi de nombreux contrôles avant de quitter l'usine.

La GARANTIE est établie pour **2 ans** à partir de la date d'achat indiquée par l'établissement vendeur à l'emplacement prévu à cet effet, et portant son cachet.

Cette GARANTIE atteint n'importe quel défaut de fabrication, qui sera réparé sans se trouve exclue de celle-ci, comme par exemple des branchements incorrects, des ruptures à cause de chutes ou similaires, l'usure normale, et, en général, n'importe quelle déficience qui ne soit pas due à la bavrication de l'appareil.

De même, la GARANTIE ne sera plus valable si l'on constate que l'appareil a été manipulé par des personnes n'appartenant pas à notre Service d'Assistance Technique.

Cette GARANTIE n'endosse pas les compromis acquis avec n'importe quelle personne n'appartenant pas au Service Technique.

**Service d'Assistance Technica**  
(Tel. 34 945 214 150 - Fax 34 945 214 147)

En cas de panne pendant la période de GARANTIE, attachez à l'appareil le justificatif du certificat de garantie et remettez-le au Service d'Assistance qui vous intéresse le plus, ou mettez vous en communication avec l'usine.

Toute exigence réclamée au fournisseur au-delà de cette limite se trouve exclue, et également applicable aux dommages qui pourraient se produire au cours de l'assistance, l'acquisition de pratique et les démonstrations.

Les service de garantie n'impliquent pas une prolongation de la durée de celle-ci.

On ne prendra en charge sous garantie aucun appareil dont le reçu du certificat de garantie dûment rempli ne se trouve pas enregistré dans les archives de SAGOLIA.

**On se réserve le droit d'effectuer des modifications techniques.**

CONDICIONES DE GARANTÍA

GUARANTEE CONDITIONS

CONDITIONS DE GARANTIE

GARANTIEBENDINGUNGEN

CONDIÇÕES DA GARANTIA

CONDIZIONI DI GARANZIA

Adquirido por: / Purchased by: / Acquis par: / Erworben durch: / Adquirido por: / Acquistato da:

Domicilio: / Address: / Adresse: / Wohnsitz: / Endereço: / Indirizzo:

Población: / Town: / Ville:  
Ortschaft: / Povoação: / Località:

Provincia: / Province: / Région:  
Provinz: / Provincia: / Provincia:

C.P. P.C. C.P.  
PLZ CP CAP

País Country Pays  
Land País Paese

Tel:

Fax

E-mail:

Vendido por: / Sold by: / Vendu par: / Verkauf durch: / Vendido por: / Venduto da:

Tel:

Fax

Modelo: / Model: / Modèle:  
Modell: / Modelo: / Modello:

Nº de equipo: / Equipment no.: / No. de l'appareil:  
Geräte-Nr: / Nº de equipa: / N. attrezzatura:

Sello: / Stamp: / Cachet: / Stempel: / Selo: / Timbro:

SAGOLA 

Fecha de compra: / Date of purchase: / Date d'achat: / Kaufdatum: / Data de Compra: / Data di acquisto:

■ Dieses Gerät wurde unter Anwendung rigoroser Präzision hergestellt und dem Verlassen der Fabrik zahlreichen Prüfungen unterzogen.

Die gewährte Garantiedauer beträgt **2 Jahre** ab Kaufdatum, das durch das Verkaufsgeschäft an der dafür vorgesehenen Stelle mit dem Firmenstempel versehen angegeben wird.

Diese GARANTIE deckt alle Arten von Herstellungsdefekten, die für den Kunden kostenlos behoben werden. Von der Garantie bleiben jedoch ausdrücklich alle Mängel ausgeschlossen, die auf eine fahrlässige Anwendung wie z. B. falschen Anschluß, Schäden durch fallenlassen des Geräts o.ä. zurückzuführen sind. Ebenso deckt die die nicht der Herstellung angelastet werden können.

Die GARANTIE geht auch dann verloren, wenn festgestellt wird, daß das Gerät von Personen manipuliert wurde, die nicht unserem Technischen Kundendienst angehören.

Diese GARANTIE übernimmt keinerlei Verpflichtungen, die von Personen eingegangen werden, die nicht unserem Technischen Dienst angehören.

**Technischen Kundendienst Angehören**  
(Tel. 34 945 214 150 - Fax 34 945 214 147)

Im Falle einer Gerätestörung während der Garantiedauer, legen Sie dem Gerät bitte den Beleg des Garantiescheins bei und bringen Sie es zum Technischem Dienst Ihrer Wahl oder setzen Sie sich mit der Herstellerfabrik in Verbindung.

Alle übrigen Ansprüche weiterer Auswirkungen gegenüber dem Lieferanten, insbesondere Schadenersatzforderungen aller Art bleiben ausdrücklich von der Garantie ausgeschlossen. Dies gilt ebenso für Schäden, die sich während der Beratung, des Erwerbs von praktischem Know-how und Leistungen haben in keiner Weise die Verlängerung der Garantiedauer zur Folge.

Es wird kein Gerät unter Garantiebedingungen behandelt, von dem wir in den SAGOLA-Archiven keinen korrekt ausgefüllten Beleg des Garantiescheins besitzen.

**Technische Veränderungen bleiben vorbehalten.**

♣ Este aparelho tem sido fabricado com rigorosa precisão, e tem sido submetido a numerosos controlos antes da sua saída de fábrica.

A GARANTIA concedida é de **2 anos**, a partir da data de compra, que deve fazer constar o vendedor no lugar habilitado para o efeito, junto com o selo do estabelecimento.

Esta GARANTIA cobre qualquer defeito de fábrica, cuja reparação será feita sem despesa para o comprador. No entanto, ficam expressamente excluídas todas as avarias causadas pelo uso inadequado do aparelho, tais como ligações defeituosas, roturas por queda ou similares, desgaste normal e em geral qualquer defeito não imputável ao fabrico do aparelho.

Perse-se também a GARANTIA quando se verificar que o aparelho tem sido manipulado por pessoas alheias a nosso Serviço de assistência Técnica.

Esta GARANTIA não responde pelos compromissos contraídos com qualquer pessoa alheia ao Serviço Técnico.

**Serviço de Assistência Técnica**  
(Telef. 34 945 214 150 - Fax 34 945 214 147)

Em caso de avaria durante o período de GARANTIA, apresente junto com o aparelho a certificação de garantia levando-o ao Serviço de Assistência que mais lhe interessar ou bem contactando a fábrica.

Fica excluída qualquer outra exigência dirigida contra o provedor, particularmente a indemnização de danos e prejuízos. Isto é igualmente aplicável aos danos que fossem causados durante operações encaminhadas a aconselhar, adquirir prática ou fazer demonstrações.

Os serviços realizados em aplicação da garantia não paralizam nem prolongam o período da mesma.

Não será atendida em garantia qualquer equipa caso não constarem nos arquivos da SAGOLA a documento anexo, da certificação de garantia devidamente preenchida.

**Reservado o direito a realizar modificações Técnicas.**

▲ Questo apparecchio è stato costruito con rigorosa precisione ed è stato sottoposto a numerosi controlli prima di uscire dalla fabbrica.

La GARANZIA concessa è di **2 anni** dalla data di acquisto che il rivenditore dovrà riportare nell'apposita casella, unitamente al proprio timbro.

Questa GARANZIA copre qualunque difetto di fabbricazione, che sarà riparato senza alcuna spesa da parte dell'acquirente. Tuttavia, sono espressamente escluse tutte le avarie derivanti da un uso improprio dell'apparecchio, come allacciamenti erronei, rotture causate da cadute o urti, normale usura e in genere qualunque deficienza non imputabile alla costruzione dell'apparecchio.

La GARANZIA decade anche in caso in cui constati che l'apparecchio è stato manomesso da persone estranee al nostro Servizio di Assistenza Técnica.

Questa GARANZIA non riguarda gli impegni presi con qualunque persona estranea al Servizio di Assistenza Técnica.

**Servizio di Assistenza Técnica**  
(Tel. 34 945 214 150 - Fax 34 945 214 147).

In caso di avaria nel periodo di GARANZIA, allegare all'apparecchio il tagliando del certificato di garanzia e consegnarlo al Servizio di Assistenza più vicino oppure mettersi in contatto con la fabbrica.

È esclusa qualunque esigenza di Maggiore portata nei confronti del fornitore, in particolare l'indennizzo per dan, il che vale anche per i dan causati durante la presenza, l'addestramento e la dimostrazione.

Le prestazioni in garanzia non implicano la proroga della stessa.

Nessuna attrezzatura sarà riparata in garanzia se negli archivi della SAGOLA non figura il tagliando allegato del certificato di garanzia debitamente compilato.

**Il costruttore si riserva il diritto di apportare modifiche tecniche senza preavviso.**

CONDICIONES DE GARANTÍA

GUARANTEE CONDITIONS

CONDITIONS DE GARANTIE

GARANTIEBENDINGUNGEN

CONDIÇÕES DA GARANTIA

CONDIZIONI DI GARANZIA

Adquirido por: / Purchased by: / Acquis par: / Erworben durch: / Adquirido por: / Acquistato da:

Domicilio: / Address: / Adresse: / Wohnsitz: / Endereço: / Indirizzo:

Población: / Town: / Ville:  
Ortschaft: / Povoação: / Località:

Provincia: / Province: / Région:  
Provinz: / Provincia: / Provincia:

C.P. P.C. C.P.  
PLZ CP CAP

País Country Pays  
Land País Paese

tel:

fax

E-mail:

Vendido por: / Sold by: / Vendu par: / Verkauft durch: / Vendido por: / Venduto da:

tel:

Fax

Modelo: / Model: / Modèle:  
Modell: / Modelo: / Modello:

Nº de equipo: / Equipment no.: / No. de l'appareil:  
Geräte-Nr: / Nº de equipa: / N. attrezzatura:

Sello: / Stamp: / Cachet: / Stempel: / Selo: / Timbro:

SAGOLA®

Fecha de compra: / Date of purchase: / Date d'achat: / Kaufdatum: / Data de Compra: / Data di acquisto:

**SAGOLA** 



**SERVICIO DE ASISTENCIA TÉCNICA**  
GARANTÍA DE REPARACIÓN PROFESIONAL

**TECHNISCHER DIENST**  
PROFESSIONNELLE REPARATURGARANTIE

**TECHNICAL REPAIR SERVICE**  
PROFESSIONAL REPAIR GUARANTEE

**SERVIÇO DE ASSISTÊNCIA TÉCNICA**  
GARANTÍA DE REPARAÇÃO PROFISIONAL

**SERVICE D'ASSISTANCE TECHNIQUE**  
GARANTIE DE RÉPARATION PROFESSIONNELLE

**SERVIZIO DI ASSISTENZA TECNICA**  
GARANZIA DI RIPARAZIONE PROFESSIONALE

Tel.: (34) 945 214 150      Fax: (34) 945 214 147  
e-mail: [sat@sagola.com](mailto:sat@sagola.com)

**SAGOLA S.A.**

Urartea, 6

01010 Vitoria-Gasteiz · ESPAÑA

Tel.: +34 945 214 150

Fax: +34 945 214 147

e-mail: [sagola@sagola.com](mailto:sagola@sagola.com)

web: [www.sagola.com](http://www.sagola.com)