

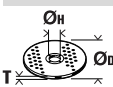





CG13-125V ()**
CG17-125 ()**
CG17-125INOX ()**
CG17-150 ()**

7 222 ...
7 222 ...
7 222 ...
7 222 ...

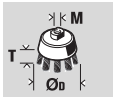
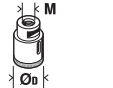
		CG13-125V (**)	CG17-125 (**)	CG17-125 INOX (**)	CG17-150 (**)
		7 222 ...	7 222 ...	7 222 ...	7 222 ...
U	V	220 – 230	220 – 230	220 – 230	220 – 230
P₁	W	1300	1700	1700	1700
P₂	W	700	1010	1010	1010
I		~ (a. c.)	~ (a. c.)	~ (a. c.)	~ (a. c.)
n	/min, min ⁻¹ , rpm, r/min	2800 - 11500	11500	2200 - 7500	9300
	Ø _D	mm	125	125	150
	Ø _H	mm	22,23	22,23	22,23
	T	mm	1 – 7	1 – 7	1 – 7
	Ø _D	mm	125	125	150
	M		M14	M14	M14
	I	mm	22,2	22,2	22,2
	M		M14	M14	M14
	Ø _D	mm	75	75	75
	T	mm	30	30	30
	M		M14	M14	M14
	Ø _D		82	82	82
	kg	2,3	2,4	2,4	2,5
L_{pA}	dB	91	92	92	92
K_{pA}	dB	3	3	3	3
L_{WA}	dB	102	103	103	103
K_{WA}	dB	3	3	3	3
a_{h,AG}	m/s ²	6,0	6,0	5,0	7,0
a_{h,DS}	m/s ²	2,0	4,0	2,0	2,5
K_a	m/s ²	1,5	1,5	1,5	1,5



3

de	15	pt	56	tr	95	sl	135	et	176	th	211
en	22	el	63	hu	101	sr	141	lt	182	ja	219
fr	28	da	71	cs	108	hr	147	lv	188	hi	226
it	35	no	77	sk	114	ru	153	zh(CM)	195	ar	239
nl	42	sv	83	pl	121	uk	161	zh(CK)	200		
es	49	fi	89	ro	128	bg	168	ko	205		

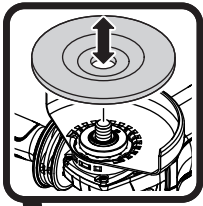

5

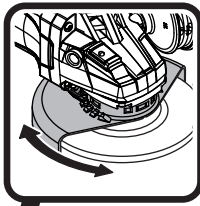

6

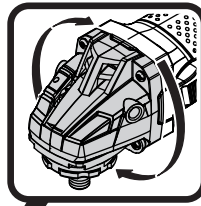

10

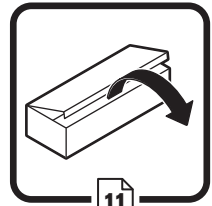

11

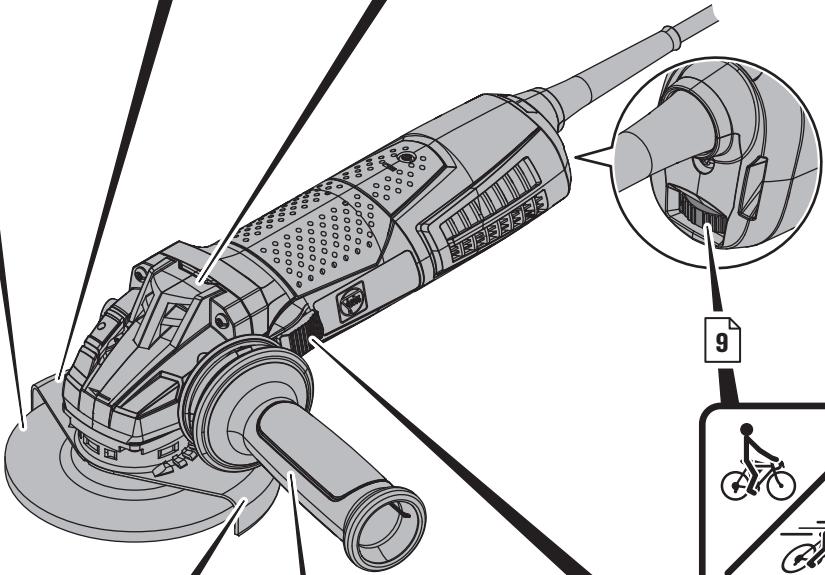

9



7

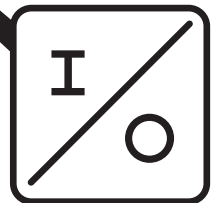

4

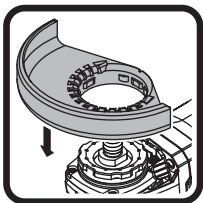

4

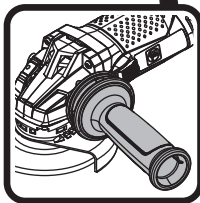

9

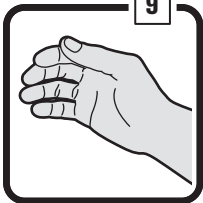

8



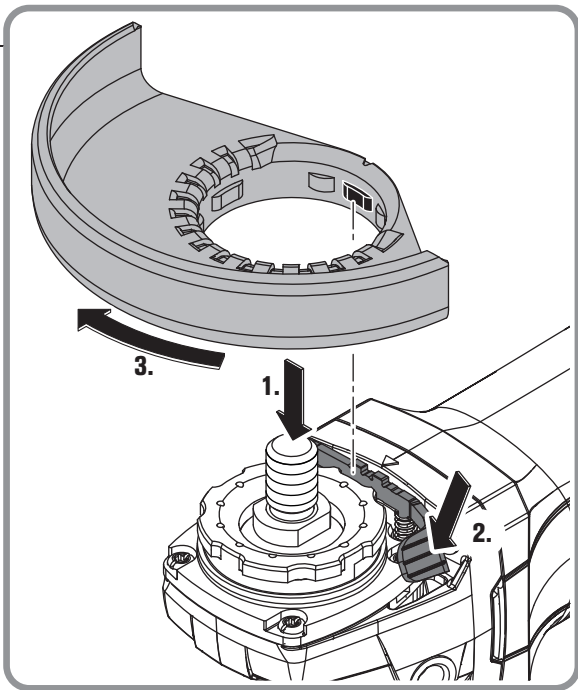
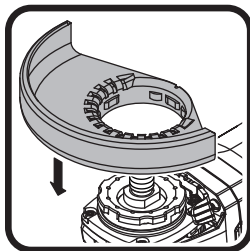
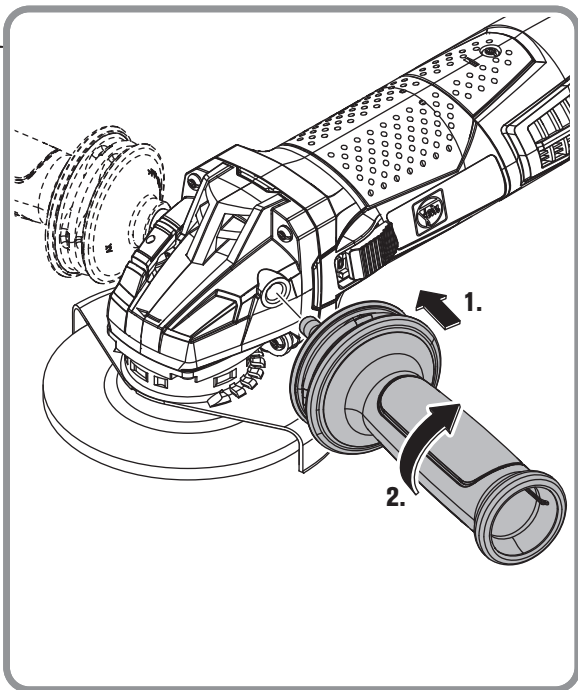
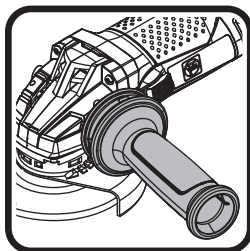

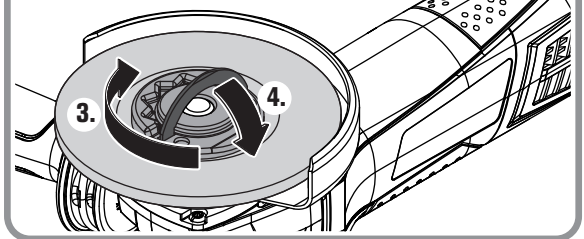
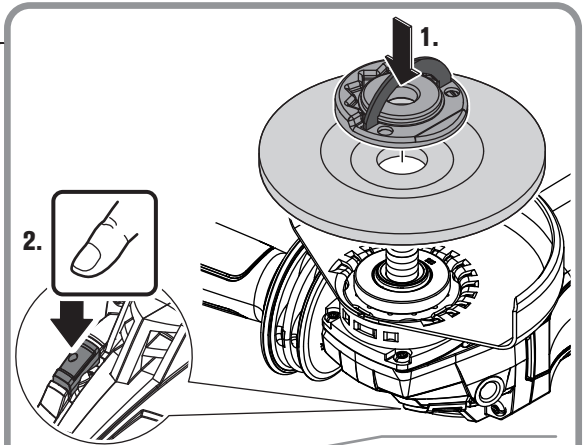
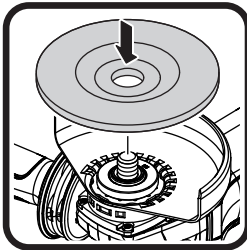
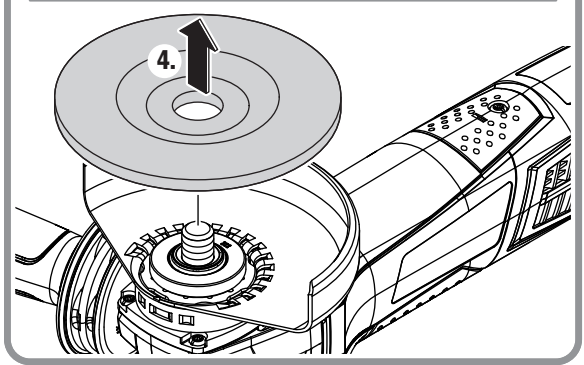
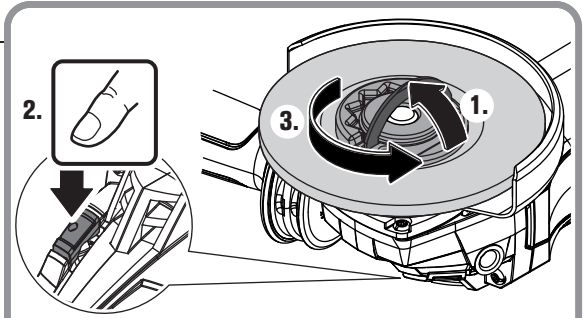
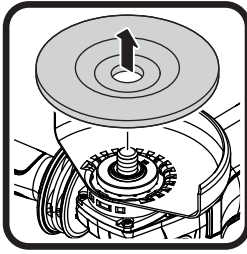

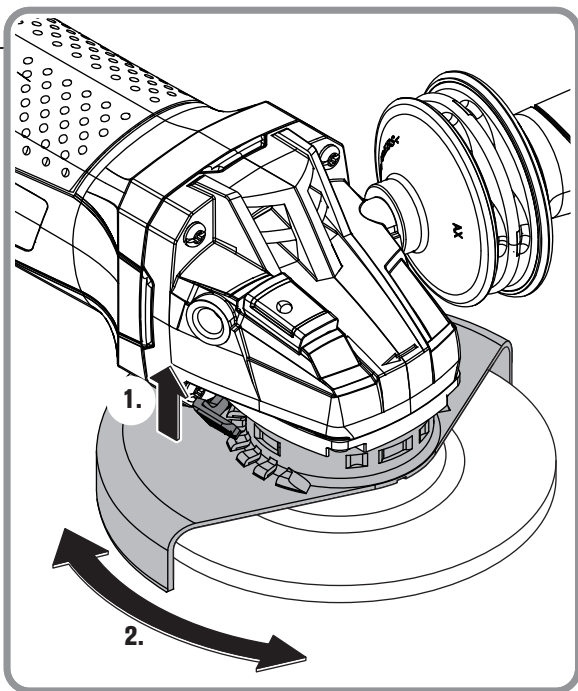
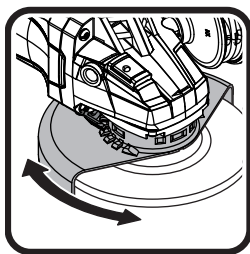

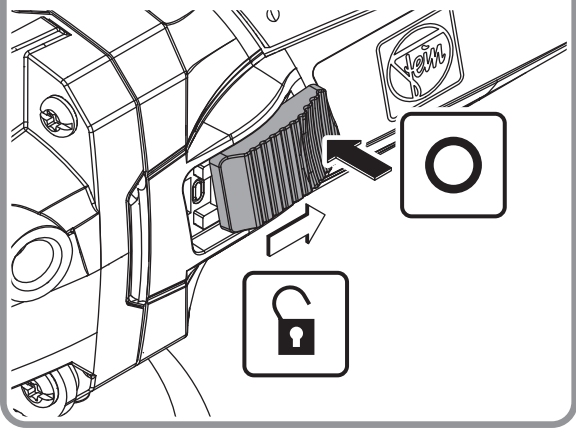
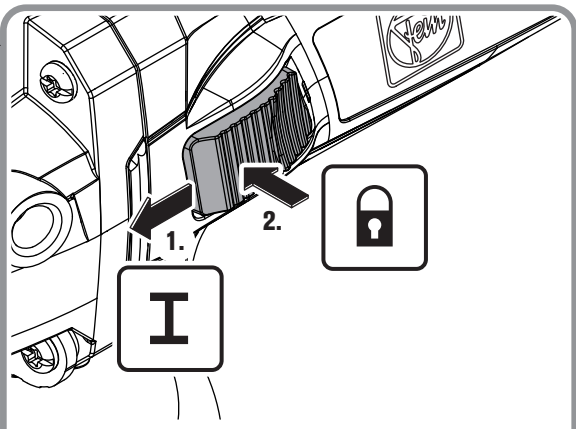
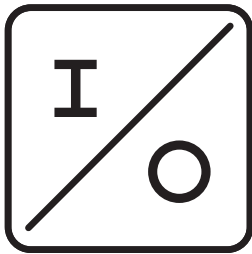
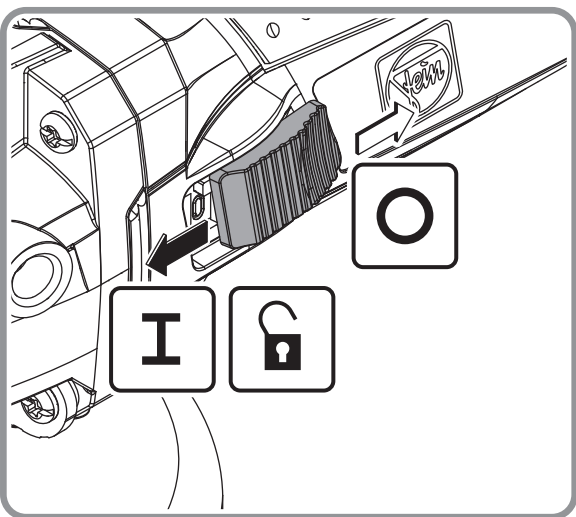
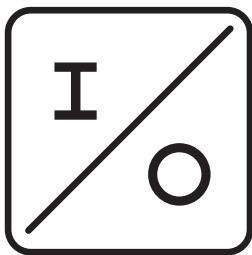

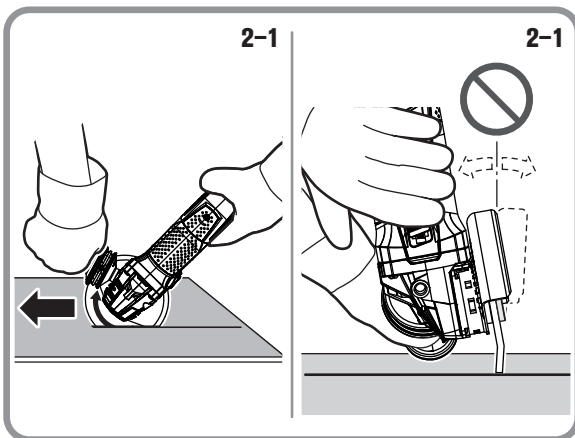
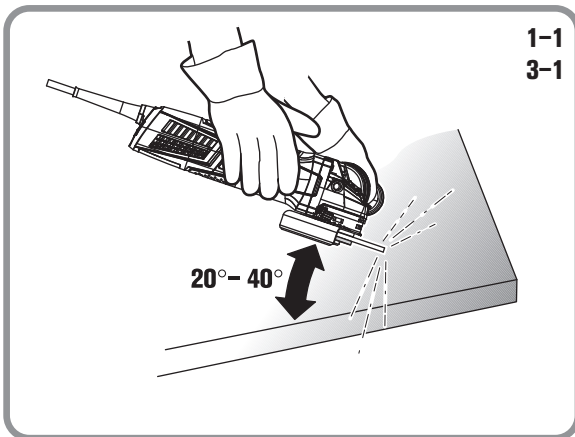
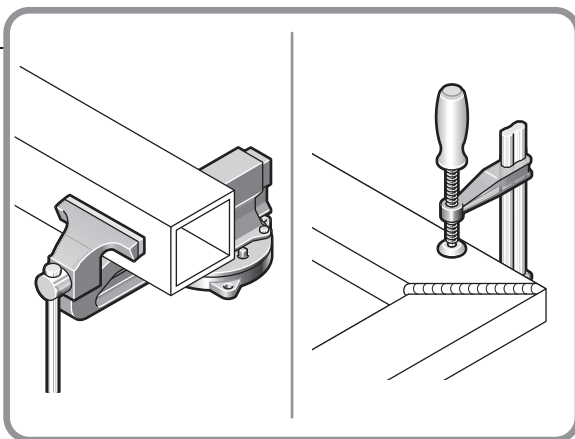



A: CG13-125 V ()**
B: CG17-125 INOX ()**

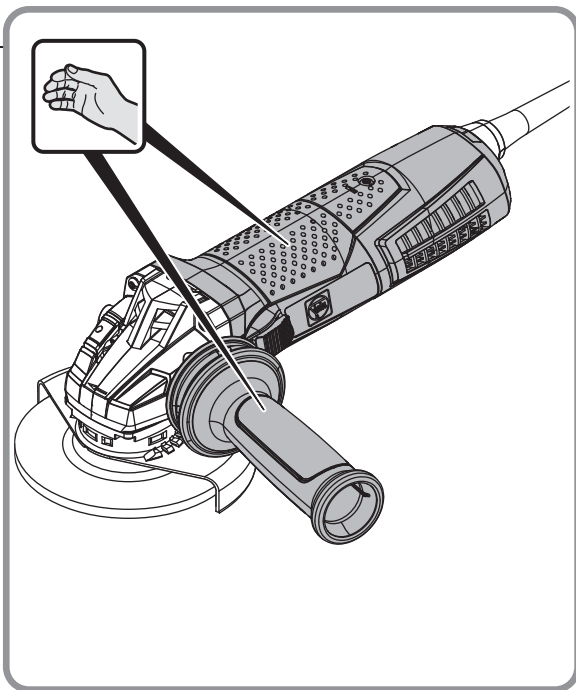
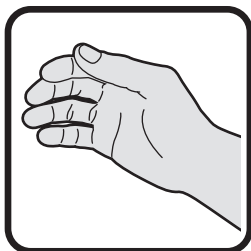
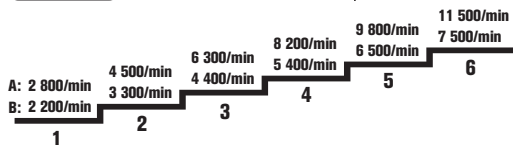
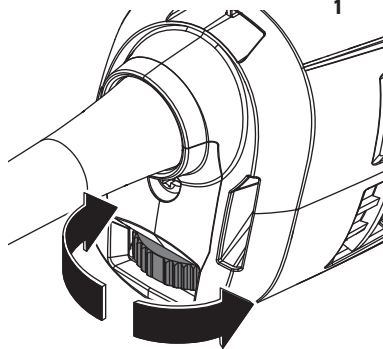
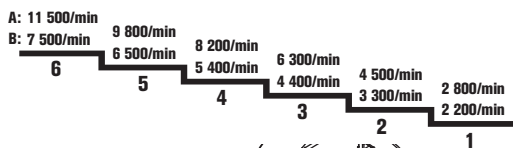

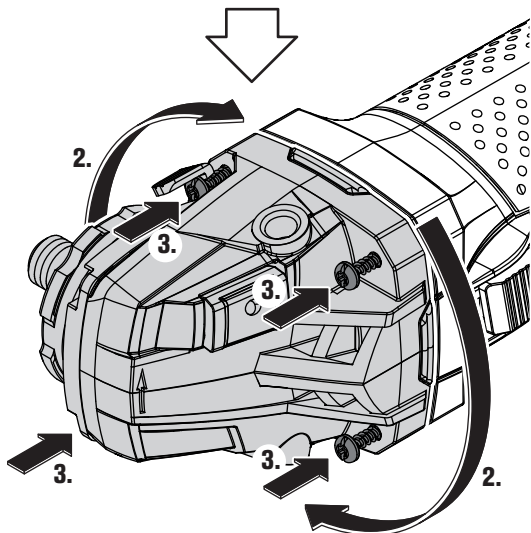
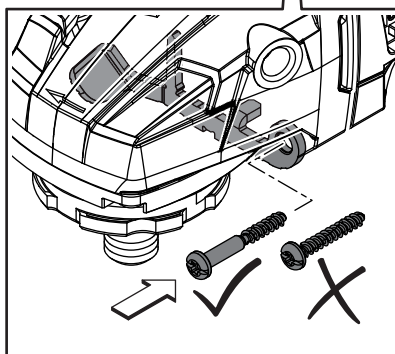
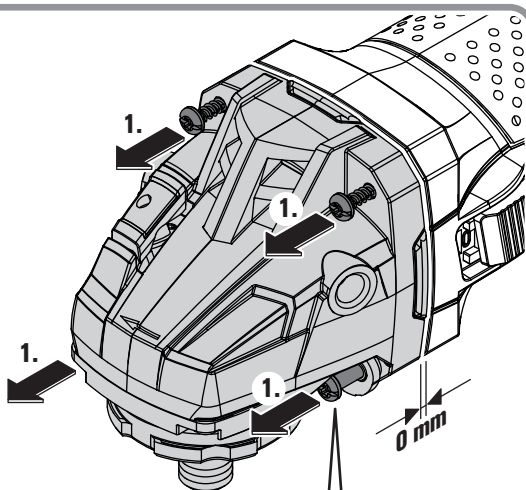
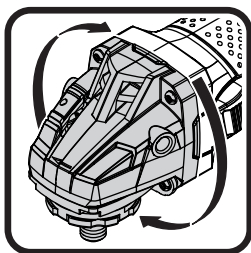

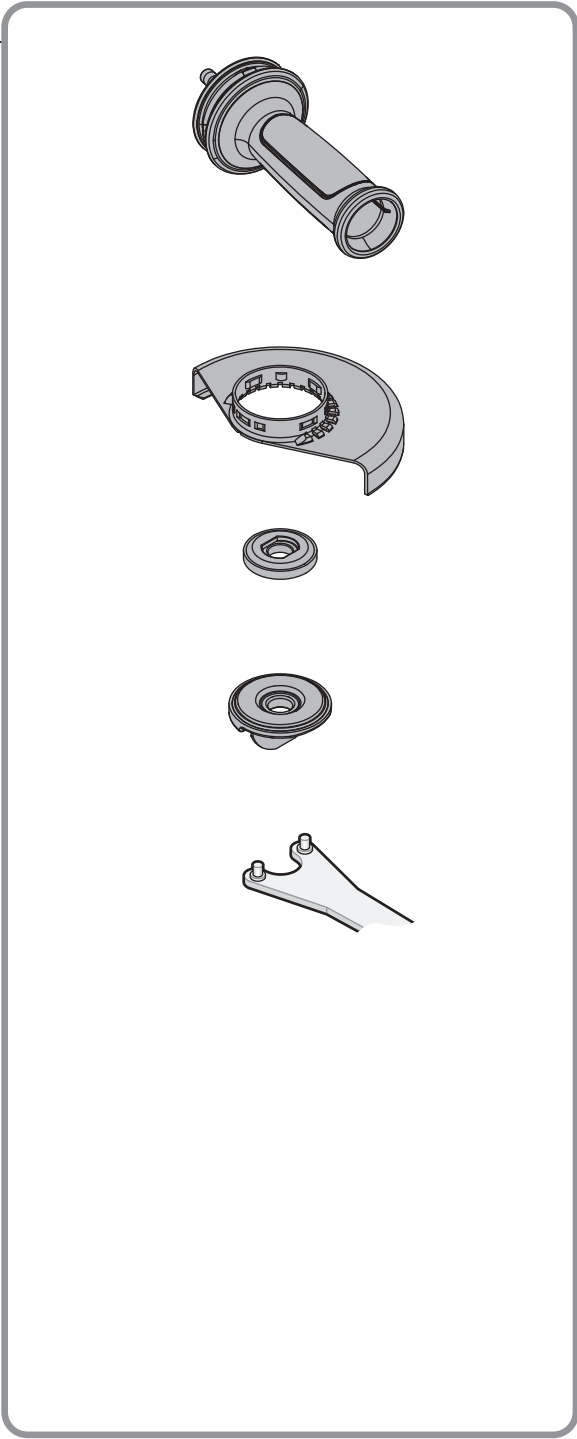
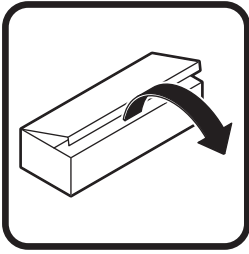

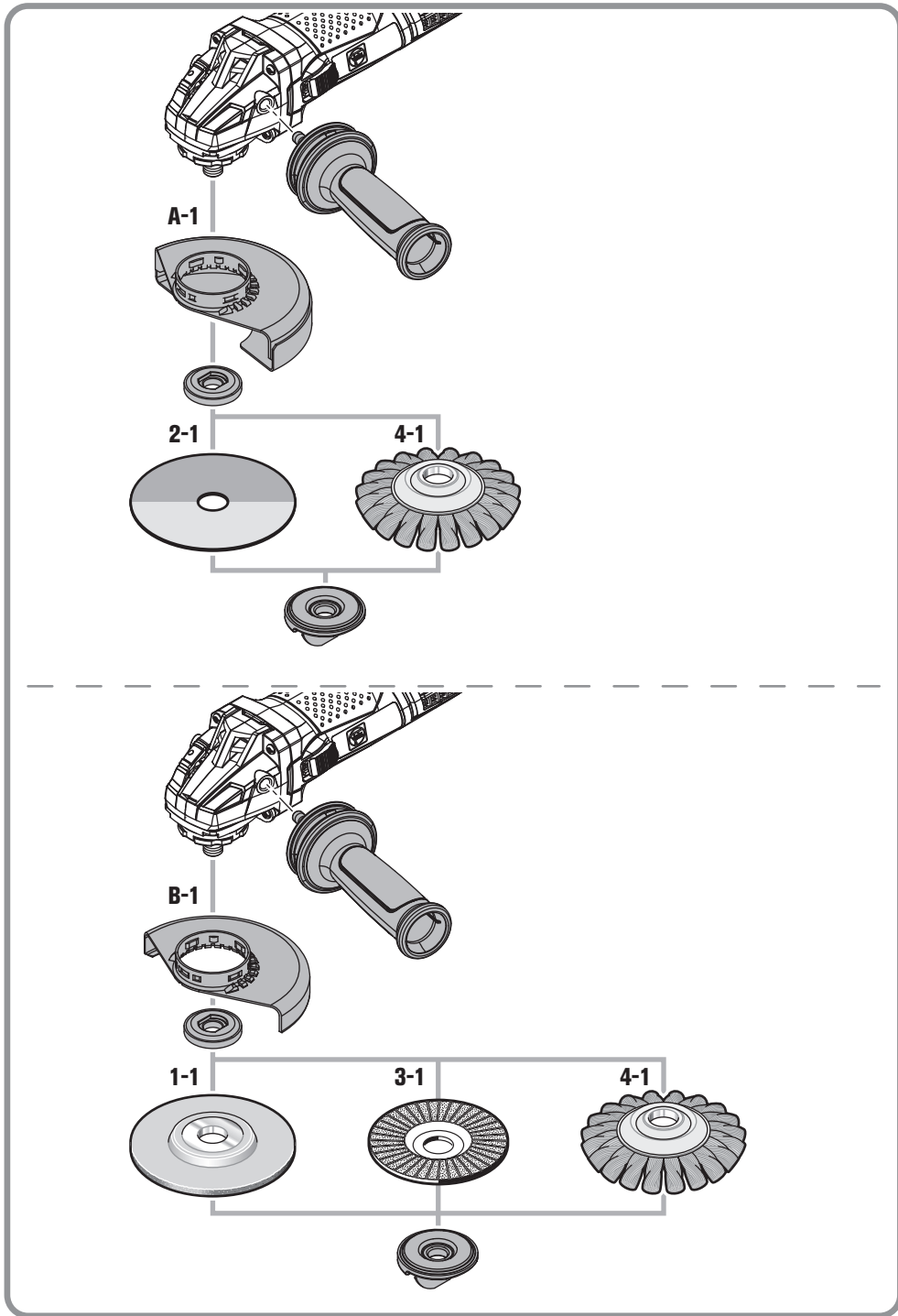

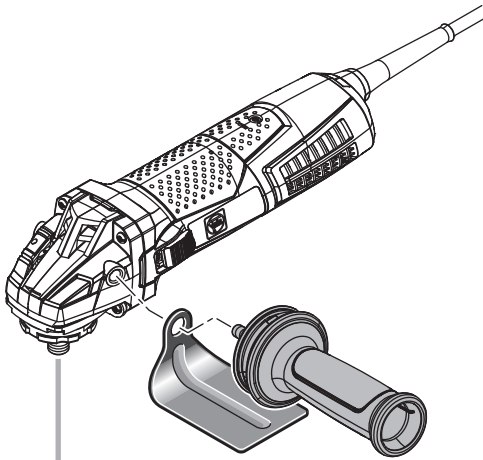

3-2

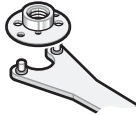
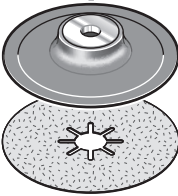

3-3

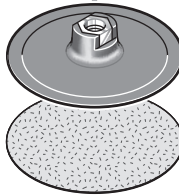

4-2

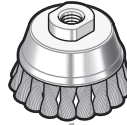

5-1



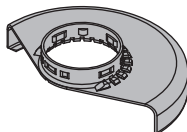
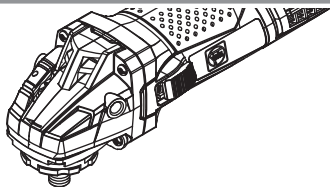

Ø125 3 13 24 000 10 1
Ø150 3 13 24 000 10 2

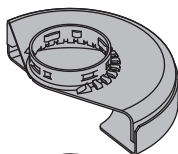

Ø125 3 13 24 000 14 2
Ø150 3 13 24 000 14 3



3 13 24 000 10 4



3 13 24 000 10 6

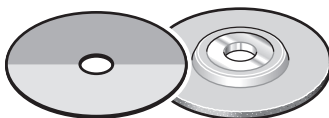

6 38 02 197 00 0



6 29 10 022 00 2

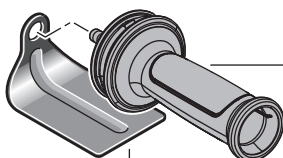

3 13 24 000 11 1



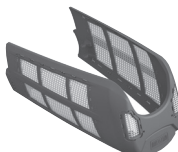



















3 02 29 216 00 5







3 13 24 000 14 4

Originalbetriebsanleitung.

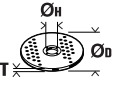
Verwendete Symbole, Abkürzungen und Begriffe.

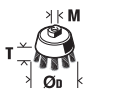
Symbol, Zeichen	Erklärung
	Allgemeines Verbotssymbol. Diese Handlung ist verboten!
	Rotierende Teile des Elektrowerkzeugs nicht berühren.
	Den Anweisungen im nebenstehenden Text oder Grafik folgen!
	Die beiliegenden Dokumente wie Betriebsanleitung und Allgemeine Sicherheitshinweise unbedingt lesen.
	Vor diesem Arbeitsschritt den Netzstecker aus der Netzsteckdose ziehen. Sonst besteht Verletzungsgefahr durch unbeabsichtigtes Anlaufen des Elektrowerkzeugs.
	Beim Arbeiten Augenschutz benutzen.
	Beim Arbeiten Gehörschutz benutzen.
	Beim Arbeiten Handschutz benutzen.
	Das Elektrowerkzeug immer mit zwei Händen bedienen.
	Eine berührbare Oberfläche ist sehr heiß und dadurch gefährlich.
	Griffbereich
	Einschalten
	Ausschalten
	arretiert
	nicht arretiert
	Zusatzinformation.
	Bestätigt die Konformität des Elektrowerkzeugs mit den Richtlinien der Europäischen Gemeinschaft.
	Bestätigt die Konformität des Elektrowerkzeugs mit den nationalen technischen Vorschriften der Zollunion (Belarus, Russland, Kirgisistan, Kasachstan und Armenien).
	Dieser Hinweis zeigt eine möglicherweise gefährliche Situation an, die zu ernstesten Verletzungen oder zum Tod führen kann.
	Ausgemusterte Elektrowerkzeuge und andere elektrotechnische und elektrische Erzeugnisse getrennt sammeln und einer umweltgerechten Wiederverwertung zuführen.
	Erzeugnis mit doppelter oder verstärkter Isolierung
~ (a. c.)	Wechselstrom
	Kleine Drehzahl
	Große Drehzahl
(Ax - Zx)	Kennzeichnung für interne Zwecke
(**)	Kann Ziffern oder Buchstaben enthalten
***	Teilweise Lieferumfang

Zeichen	Einheit international	Einheit national	Erklärung
n	/min, min^{-1} , rpm, r/min	/min	Bemessungsdrehzahl
P_1	W	W	Leistungsaufnahme
P_2	W	W	Leistungsabgabe
U	V	V	Bemessungsspannung
f	Hz	Hz	Frequenz
$M...$	mm	mm	Maß, metrisches Gewinde
\emptyset	mm	mm	Durchmesser eines runden Teils
	mm	mm	\emptyset_D = max. Durchmesser Schleif-/Trennscheibe \emptyset_H = Durchmesser der Aufnahmebohrung T = Dicke der Schleif-/Trennscheibe
	mm	mm	\emptyset_D = max. Durchmesser Schleifteller
	mm	mm	M = Gewinde für Spannf lansch / Einsatzwerkzeug l = Länge der Gewindespindel
	mm	mm	\emptyset_D = max. Durchmesser Topfbürste M = Gewinde für Spannf lansch / Einsatzwerkzeug T = max. Drahtlänge
	mm	mm	\emptyset_D = max. Durchmesser Fliesenbohrer M = Gewinde für Spannf lansch / Einsatzwerkzeug
	kg	kg	Gewicht entsprechend EPTA-Procedure 01
L_{pA}	dB	dB	Schalldruckpegel
L_{wA}	dB	dB	Schalleistungspegel
$K...$			Unsicherheit
a	m/s^2	m/s^2	Schwingungsemissionswert nach EN 60745 (Vektorsumme dreier Richtungen)
$a_{h,AG}$	m/s^2	m/s^2	mittlerer Schwingungswert für Winkelschleifen
$a_{h,DS}$	m/s^2	m/s^2	mittlerer Schwingungswert für Schleifen mit Schleifblatt
	m, s, kg, A, mm, V, W, Hz, N, °C, dB, min, m/s^2 , °	m, s, kg, A, mm, V, W, Hz, N, °C, dB, min, m/s^2 , °	Basis- und abgeleitete Einheiten aus dem Internationalen Einheitensystem SI .

Zu Ihrer Sicherheit.

⚠️ WARNUNG Lesen Sie alle Sicherheitshinweise und Anweisungen. Versäumnisse bei

der Einhaltung der Sicherheitshinweise und Anweisungen können elektrischen Schlag, Brand und/oder schwere Verletzungen verursachen.

Bewahren Sie alle Sicherheitshinweise und Anweisungen für die Zukunft auf.



Verwenden Sie dieses Elektrowerkzeug nicht, bevor Sie diese Betriebsanleitung sowie die beiliegenden „Allgemeinen Sicherheitshinweise“ (Schriftenummer 3 41 30 054 06 1) gründlich gelesen und vollständig verstanden haben. Bewahren Sie die genannten Unterlagen zum späteren Gebrauch auf und überreichen Sie diese bei einer Weitergabe oder Veräußerung des Elektrowerkzeugs.

Beachten Sie ebenso die einschlägigen nationalen Arbeitsschutzbestimmungen.

Bestimmung des Elektrowerkzeugs:

Handgeführter Winkelschleifer zum Trockenschleifen, Drahtbürsten und Trennen von Metallen und Stein sowie zum Bohren von Fliesen mit den von FEIN zugelassenen Einsatzwerkzeugen und Zubehör in wettergeschützter Umgebung ohne Verwendung flüssiger Kühlmittel.

Dieses Elektrowerkzeug ist auch für den Gebrauch an Wechselstromgeneratoren mit ausreichender Leistung gedacht, die der Norm ISO 8528, Ausführungsklasse G2 entsprechen. Dieser Norm wird insbesondere nicht entsprochen, wenn der sogenannte Klirrfaktor 10 % überschreitet. Im Zweifel informieren Sie sich über den von Ihnen benutzten Generator.

Beachten Sie dabei die Betriebsanleitung und die nationalen Vorschriften für die Installation und den Betrieb des Wechselstromgenerators.

Das Elektrowerkzeug ist nicht bestimmt für die Bearbeitung von Leichtmetallen und für Polierarbeiten. Für Schäden durch nicht bestimmungsgemäßen Gebrauch haftet allein der Benutzer.

Allgemein anerkannte Unfallverhütungsvorschriften und beigelegte Sicherheitshinweise müssen beachtet werden.

Gemeinsame Sicherheitshinweise zum Schleifen, Sandpapierschleifen, Arbeiten mit Drahtbürsten und Trennschleifen

Dieses Elektrowerkzeug ist zu verwenden als Schleifer, Sandpapierschleifer, Drahtbürste und Trennschleifmaschine. Beachten Sie alle Sicherheitshinweise, Anweisungen, Darstellungen und Daten, die Sie mit dem Gerät erhalten. Wenn Sie die folgenden Anweisungen nicht beachten, kann es zu elektrischem Schlag, Feuer und/oder schweren Verletzungen kommen.

Dieses Elektrowerkzeug ist nicht geeignet zum Polieren. Verwendungen für die das Elektrowerkzeug nicht vorgesehen ist, können Gefährdungen und Verletzungen verursachen.

Verwenden Sie kein Zubehör, das vom Hersteller nicht speziell für dieses Elektrowerkzeug vorgesehen und empfohlen wurde. Nur weil Sie das Zubehör an Ihrem Elektrowerkzeug befestigen können, garantiert das keine sichere Verwendung.

Die zulässige Drehzahl des Einsatzwerkzeugs muss mindestens so hoch sein wie die auf dem Elektrowerkzeug angegebene Höchstzahl. Zubehör, das sich schneller als zulässig dreht, kann zerbrechen und umherfliegen.

Außendurchmesser und Dicke des Einsatzwerkzeugs müssen den Maßangaben Ihres Elektrowerkzeugs entsprechen. Falsch bemessene Einsatzwerkzeuge können nicht ausreichend abgeschirmt oder kontrolliert werden.

Einsatzwerkzeuge mit Gewindeeinsatz müssen genau auf das Gewinde der Schleifspindel passen. Bei Einsatzwerkzeugen, die mittels Flansch montiert werden, muss der Lochdurchmesser des Einsatzwerkzeugs zum Aufnahmedurchmesser des Flansches passen. Einsatzwerkzeuge, die nicht genau am Elektrowerkzeug befestigt werden, drehen sich ungleichmäßig, vibrieren sehr stark und können zum Verlust der Kontrolle führen.

Verwenden Sie keine beschädigten Einsatzwerkzeuge. Kontrollieren Sie vor jeder Verwendung Einsatzwerkzeuge wie Schleifscheiben auf Absplittungen und Risse, Schleifteller auf Risse, Verschleiß oder starke Abnutzung, Drahtbürsten auf lose oder gebrochene Drähte. Wenn das Elektrowerkzeug oder das Einsatzwerkzeug herunterfällt, überprüfen Sie, ob es beschädigt ist, oder verwenden Sie ein unbeschädigtes Einsatzwerkzeug. Wenn Sie das Einsatzwerkzeug kontrolliert und eingesetzt haben, halten Sie und in der Nähe befindliche Personen sich außerhalb der Ebene des rotierenden Einsatzwerkzeugs auf und lassen Sie das Elektrowerkzeug eine Minute lang mit Höchstzahl laufen. Beschädigte Einsatzwerkzeuge brechen meist in dieser Testzeit.

Tragen Sie persönliche Schutzausrüstung. Verwenden Sie je nach Anwendung Vollgesichtsschutz, Augenschutz oder Schutzbrille. Soweit angemessen, tragen Sie Staubmaske, Gehörschutz, Schutzhandschuhe oder Spezialschürze, die kleine Schleif- und Materialpartikel von Ihnen fernhält. Die Augen sollen vor herumfliegenden Fremdkörpern geschützt werden, die bei verschiedenen Anwendungen entstehen. Staub- oder Atemschutzmaske müssen den bei der Anwendung entstehenden Staub filtern. Wenn Sie lange lautem Lärm ausgesetzt sind, können Sie einen Hörverlust erleiden.

Achten Sie bei anderen Personen auf sicheren Abstand zu Ihrem Arbeitsbereich. Jeder, der den Arbeitsbereich betritt, muss persönliche Schutzausrüstung tragen. Bruchstücke des Werkstücks oder gebrochener Einsatzwerkzeuge können wegfiegen und Verletzungen auch außerhalb des direkten Arbeitsbereichs verursachen.

Halten Sie das Elektrowerkzeug nur an den isolierten Griffflächen, wenn Sie Arbeiten ausführen, bei denen das Einsatzwerkzeug verborgene Stromleitungen oder das eigene Netzkabel treffen kann. Der Kontakt mit einer spannungsführenden Leitung kann auch metallene Geräteteile unter Spannung setzen und zu einem elektrischen Schlag führen.

Halten Sie das Netzkabel von sich drehenden Einsatzwerkzeugen fern. Wenn Sie die Kontrolle über das Gerät verlieren, kann das Netzkabel durchtrennt oder erfasst werden und Ihre Hand oder Ihr Arm in das sich drehende Einsatzwerkzeug geraten.

Legen Sie das Elektrowerkzeug niemals ab, bevor das Einsatzwerkzeug völlig zum Stillstand gekommen ist. Das sich drehende Einsatzwerkzeug kann in Kontakt mit der Ablagefläche geraten, wodurch Sie die Kontrolle über das Elektrowerkzeug verlieren können.

Lassen Sie das Elektrowerkzeug nicht laufen, während Sie es tragen. Ihre Kleidung kann durch zufälligen Kontakt mit dem sich drehenden Einsatzwerkzeug erfasst werden, und das Einsatzwerkzeug sich in Ihren Körper bohren.

Reinigen Sie regelmäßig die Lüftungsschlitze Ihres Elektrowerkzeugs. Das Motorgebläse zieht Staub in das Gehäuse, und eine starke Ansammlung von Metallstaub kann elektrische Gefahren verursachen.

Verwenden Sie das Elektrowerkzeug nicht in der Nähe brennbarer Materialien. Funken können diese Materialien entzünden.

Verwenden Sie keine Einsatzwerkzeuge, die flüssige Kühlmittel erfordern. Die Verwendung von Wasser oder anderen flüssigen Kühlmitteln kann zu einem elektrischen Schlag führen.

Rückschlag und entsprechende Sicherheitshinweise

Rückschlag ist die plötzliche Reaktion infolge eines hakenden oder blockierten drehenden Einsatzwerkzeugs, wie Schleifscheibe, Schleifteller, Drahtbürste usw. Verhaken oder Blockieren führt zu einem abrupten Stopp des rotierenden Einsatzwerkzeugs. Dadurch wird ein unkontrolliertes Elektrowerkzeug gegen die Drehrichtung des Einsatzwerkzeugs an der Blockierstelle beschleunigt.

Wenn z. B. eine Schleifscheibe im Werkstück hakt oder blockiert, kann sich die Kante der Schleifscheibe, die in das Werkstück eintaucht, verfangen und dadurch die Schleifscheibe ausbrechen oder einen Rückschlag verursachen. Die Schleifscheibe bewegt sich dann auf die Bedienperson zu oder von ihr weg, je nach Drehrichtung der Scheibe an der Blockierstelle. Hierbei können Schleifscheiben auch brechen.

Ein Rückschlag ist die Folge eines falschen oder fehlerhaften Gebrauchs des Elektrowerkzeugs. Er kann durch geeignete Vorsichtsmaßnahmen, wie nachfolgend beschrieben, verhindert werden.

Halten Sie das Elektrowerkzeug gut fest und bringen Sie Ihren Körper und Ihre Arme in eine Position, in der Sie die Rückschlagkräfte abfangen können. Verwenden Sie immer den Zusatzgriff, falls vorhanden, um die größtmögliche Kontrolle über Rückschlagkräfte oder Reaktionsmomente beim Hochlauf zu haben. Die Bedienperson kann durch geeignete Vorsichtsmaßnahmen die Rückschlag- und Reaktionskräfte beherrschen.

Bringen Sie Ihre Hand nie in die Nähe sich drehender Einsatzwerkzeuge. Das Einsatzwerkzeug kann sich beim Rückschlag über Ihre Hand bewegen.

Meiden Sie mit Ihrem Körper den Bereich, in den das Elektrowerkzeug bei einem Rückschlag bewegt wird. Der Rückschlag treibt das Elektrowerkzeug in die Richtung entgegengesetzt zur Bewegung der Schleifscheibe an der Blockierstelle.

Arbeiten Sie besonders vorsichtig im Bereich von Ecken, scharfen Kanten usw. Verhindern Sie, dass Einsatzwerkzeuge vom Werkstück zurückprallen und verkleben. Das rotierende Einsatzwerkzeug neigt bei Ecken, scharfen Kanten oder wenn es abprallt, dazu, sich zu

verkleben. Dies verursacht einen Kontrollverlust oder Rückschlag.

Verwenden Sie kein Ketten- oder gezähntes Sägeblatt. Solche Einsatzwerkzeuge verursachen häufig einen Rückschlag oder den Verlust der Kontrolle über das Elektrowerkzeug.

Besondere Sicherheitshinweise zum Schleifen und Trennschleifen

Verwenden Sie ausschließlich die für Ihr Elektrowerkzeug zugelassenen Schleifkörper und die für diese Schleifkörper vorgesehene Schutzhaube. Schleifkörper, die nicht für das Elektrowerkzeug vorgesehen sind, können nicht ausreichend abgeschirmt werden und sind unsicher.

Gekrüpte Schleifscheiben müssen so montiert werden, dass ihre Schleiffläche nicht über der Ebene des Schutzhaubenrandes hervorsteht. Eine unesgemäß montierte Schleifscheibe, die über die Ebene des Schutzhaubenrandes hinausragt, kann nicht ausreichend abgeschirmt werden.

Die Schutzhaube muss sicher am Elektrowerkzeug angebracht und für ein Höchstmaß an Sicherheit so eingestellt sein, dass der kleinstmögliche Teil des Schleifkörpers offen zum Bediener zeigt. Die Schutzhaube hilft, die Bedienperson vor Bruchstücken, zufälligem Kontakt mit dem Schleifkörper sowie Funken, die Kleidung entzünden könnten, zu schützen.

Schleifkörper dürfen nur für die empfohlenen Einsatzmöglichkeiten verwendet werden. Z. B.: Schleifen Sie nie mit der Seitenfläche einer Trennscheibe. Trennscheiben sind zum Materialabtrag mit der Kante der Scheibe bestimmt. Seitliche Kräfteeinwirkung auf diese Schleifkörper kann sie zerbrechen.

Verwenden Sie immer unbeschädigte Spannflansche in der richtigen Größe und Form für die von Ihnen gewählte Schleifscheibe. Geeignete Flansche stützen die Schleifscheibe und verringern so die Gefahr eines Schleifscheibenbruchs. Flansche für Trennscheiben können sich von den Flanschen für andere Schleifscheiben unterscheiden.

Verwenden Sie keine abgenutzten Schleifscheiben von größeren Elektrowerkzeugen. Schleifscheiben für größere Elektrowerkzeuge sind nicht für die höheren Drehzahlen von kleineren Elektrowerkzeugen ausgelegt und können brechen.

Weitere besondere Sicherheitshinweise zum Trennschleifen

Vermeiden Sie ein Blockieren der Trennscheibe oder zu hohen Anpressdruck. Führen Sie keine übermäßig tiefen Schnitte aus. Eine Überlastung der Trennscheibe erhöht deren Beanspruchung und die Anfälligkeit zum Verkanten oder Blockieren und damit die Möglichkeit eines Rückschlags oder Schleifkörperbruchs.

Meiden Sie den Bereich vor und hinter der rotierenden Trennscheibe. Wenn Sie die Trennscheibe im Werkstück von sich wegbewegen, kann im Falle eines Rückschlags das Elektrowerkzeug mit der sich drehenden Scheibe direkt auf Sie zugeschleudert werden.

Falls die Trennscheibe verklemmt oder Sie die Arbeit unterbrechen, schalten Sie das Gerät aus und halten Sie es ruhig, bis die Scheibe zum Stillstand gekommen ist. Versuchen Sie nie, die noch laufende Trennscheibe aus dem Schnitt zu ziehen, sonst kann ein Rückschlag erfolgen. Ermitteln und beheben Sie die Ursache für das Verklemmen.

Schalten Sie das Elektrowerkzeug nicht wieder ein, solange es sich im Werkstück befindet. Lassen Sie die Trennscheibe erst ihre volle Drehzahl erreichen, bevor Sie den Schnitt vorsichtig fortsetzen. Anderenfalls kann die Scheibe verhaken, aus dem Werkstück springen oder einen Rückschlag verursachen.

Stützen Sie Platten oder große Werkstücke ab, um das Risiko eines Rückschlags durch eine eingeklemmte Trennscheibe zu vermindern. Große Werkstücke können sich unter ihrem eigenen Gewicht durchbiegen. Das Werkstück muss auf beiden Seiten der Scheibe abgestützt werden, und zwar sowohl in der Nähe des Trennschnitts als auch an der Kante.

Seien Sie besonders vorsichtig bei Tauchschnitten in bestehende Wände oder andere nicht einsehbare Bereiche. Die eintauchende Trennscheibe kann beim Schneiden in Gas- oder Wasserleitungen, elektrische Leitungen oder andere Objekte einen Rückschlag verursachen.

Besondere Sicherheitshinweise zum Sandpapier-schleifen

Benutzen Sie keine überdimensionierten Schleifblätter, sondern befolgen Sie die Herstellerangaben zur Schleifblattgröße. Schleifblätter, die über den Schleifteller hinausragen, können Verletzungen verursachen sowie zum Blockieren, Zerreißen der Schleifblätter oder zum Rückschlag führen.

Besondere Sicherheitshinweise zum Arbeiten mit Drahtbürsten

Beachten Sie, dass die Drahtbürste auch während des üblichen Gebrauchs Drahtstücke verliert. Überlasten Sie die Drähte nicht durch zu hohen Anpressdruck. Wegfliegende Drahtstücke können sehr leicht durch dünne Kleidung und/oder die Haut dringen.

Wird eine Schutzhaube empfohlen, verhindern Sie, dass sich Schutzhaube und Drahtbürste berühren können. Teller- und Topfbürsten können durch Anpressdruck und Zentrifugalkräfte ihren Durchmesser vergrößern.

Weitere Sicherheitshinweise

Tragen Sie keine leicht entzündliche Kleidung. Funken können diese Kleidung entzünden.

Verwenden Sie elastische Zwischenlagen, wenn diese zusammen mit dem Schleifkörper geliefert werden.

Gekröpfte Schleifscheiben müssen so montiert werden, dass ihre Schleiffläche 2 mm gegenüber der Unterkante der Schutzhaube zurücksteht. Schleifkörper, die nicht diese Vorgaben erfüllen, können nicht ausreichend abgeschirmt werden und sind nicht zulässig.

Vergewissern Sie sich, dass die Einsatzwerkzeuge nach den Anweisungen des Herstellers montiert sind. Die montierten Einsatzwerkzeuge müssen sich frei drehen können. Falsch montierte Einsatzwerkzeuge können sich bei der Arbeit lösen und herausgeschleudert werden.

Handhaben Sie Schleifkörper sorgsam und bewahren Sie diese nach den Anweisungen des Herstellers auf. Beschädigte Schleifkörper können Risse bekommen und bei der Arbeit zerbersten.

Achten Sie bei der Verwendung von Einsatzwerkzeugen mit Gewindeeinsatz darauf, dass das Gewinde im Einsatzwerkzeug lang genug ist, um die Spindellänge des Elektrowerkzeugs aufzunehmen. Das Gewinde im Einsatzwerkzeug muss zum Gewinde auf der Spindel passen. Falsch montierte Einsatzwerkzeuge können sich während des Betriebs lösen und Verletzungen verursachen.

Richten Sie das Elektrowerkzeug nicht gegen sich selbst, andere Personen oder Tiere. Es besteht Verletzungsgefahr durch scharfe oder heiße Einsatzwerkzeuge.

Achten Sie auf verdeckt liegende elektrische Leitungen, Gas- und Wasserrohre. Kontrollieren Sie vor Arbeitsbeginn den Arbeitsbereich z. B. mit einem Metallortungsgerät.

Verwenden Sie eine stationäre Absauganlage, blasen Sie häufig die Lüftungsschlitze aus und schalten Sie einen Fehlerstromschutzschalter (RCD) vor. Bei extremen Einsatzbedingungen kann sich bei der Bearbeitung von Metallen leitfähiger Staub im Innern des Elektrowerkzeugs absetzen. Die Schutzisolierung des Elektrowerkzeugs kann beeinträchtigt werden.

Es ist verboten Schilder und Zeichen auf das Elektrowerkzeug zu schrauben oder zu nieten. Eine beschädigte Isolierung bietet keinen Schutz gegen elektrischen Schlag. Verwenden Sie Klebeschilder.

Arbeiten Sie immer mit dem Zusatzhandgriff. Der Zusatzhandgriff gewährleistet eine zuverlässige Führung des Elektrowerkzeugs.

Nach Bearbeitung gipshaltiger Materialien: Reinigen Sie die Lüftungsöffnungen des Elektrowerkzeugs und des Schaltschiebers mit trockener und ölfreier Druckluft. Andernfalls kann sich gipshaltiger Staub im Gehäuse des Elektrowerkzeugs und am Schaltelement absetzen und in Verbindung mit Luftfeuchtigkeit aushärten. Das kann zu Beeinträchtigungen am Schaltmechanismus führen.

Prüfen Sie vor der Inbetriebnahme die Netzanschlussleitung und den Netzstecker auf Beschädigungen.

Empfehlung: Betreiben Sie das Elektrowerkzeug immer über einen Fehlerstromschutzschalter (RCD) mit Bemessungsfehlerstrom von 30 mA oder weniger.

Hand-Arm-Vibrationen

Der in diesen Anweisungen angegebene Schwingungspegel ist entsprechend einem in EN 60745 genormten Messverfahren gemessen worden und kann für den Vergleich von Elektrowerkzeugen miteinander verwendet werden. Er eignet sich auch für eine vorläufige Einschätzung der Schwingungsbelastung.

Der angegebene Schwingungspegel repräsentiert die hauptsächlichsten Anwendungen des Elektrowerkzeugs. Wenn allerdings das Elektrowerkzeug für andere Anwendungen, mit abweichenden Einsatzwerkzeugen oder ungenügender Wartung eingesetzt wird, kann der Schwingungspegel abweichen. Dies kann die Schwingungsbelastung über den gesamten Arbeitszeitraum deutlich erhöhen.

Für eine genaue Abschätzung der Schwingungsbelastung sollten auch die Zeiten berücksichtigt werden, in denen das Gerät abgeschaltet ist oder zwar läuft, aber nicht tatsächlich im Einsatz ist. Dies kann die Schwingungsbelastung über den gesamten Arbeitszeitraum deutlich reduzieren.

Legen Sie zusätzliche Sicherheitsmaßnahmen zum Schutz des Bedieners vor der Wirkung von Schwingungen fest wie zum Beispiel: Wartung von Elektrowerkzeug und Einsatzwerkzeugen, Warmhalten der Hände, Organisation der Arbeitsabläufe.

Umgang mit gefährdenden Stäuben

Bei Werkstoff abtragenden Arbeitsvorgängen mit diesem Werkzeug entstehen Stäube, die gefährlich sein können.

Berühren oder Einatmen von einigen Stäuben z. B. von Asbest und asbesthaltigen Materialien, bleihaltigem Anstrich, Metall, einigen Holzarten, Mineralien, Silikatpartikeln von gesteinhaltigen Werkstoffen, Farbblösemitteln, Holzschutzmitteln, Antifouling für Wasserfahrzeuge kann bei Personen allergische Reaktionen und/oder Atemwegserkrankungen, Krebs, Fortpflanzungsschäden auslösen. Das Risiko durch das Einatmen von Stäuben hängt von der Exposition ab.

Verwenden Sie eine auf den entstehenden Staub abgestimmte Absaugung sowie persönliche Schutzausrüstungen und sorgen Sie für eine gute Belüftung des Arbeitsplatzes. Überlassen Sie das Bearbeiten von asbesthaltigen Material nur den Fachleuten.

Holzstaub und Leichtmetallstaub, heiße Mischungen aus Schleifstaub und chemischen Stoffen können sich unter ungünstigen Bedingungen selbst entzünden oder eine Explosion verursachen. Vermeiden Sie Funkenflug in Richtung Staubbehälter sowie Überhitzung des Elektrowerkzeugs und des Schleifguts, leeren Sie rechtzeitig den Staubbehälter, beachten Sie die Bearbeitungshinweise des Werkstoffherstellers sowie die in Ihrem Land gültigen Vorschriften für die zu bearbeitenden Materialien.

Bedienungshinweise.

⚠ Betätigen Sie den Arretierungsknopf (siehe Seite 5) nur bei stillstehendem Motor. Andernfalls kann das Elektrowerkzeug beschädigt werden.

Ausstattung

Der **Sanftanlauf** dient dazu, die Reaktionskräfte beim Einschalten und Hochlaufen des Elektrowerkzeuges auf die Leerlaufdrehzahl zu reduzieren.

Der **Wiederanlaufschutz** verhindert, dass das Elektrowerkzeug selbsttätig wieder anläuft, wenn während des Betriebes die Stromzufuhr unterbrochen wurde. Schalten Sie in diesem Fall das Elektrowerkzeug aus, überprüfen Sie die Stromzufuhr und schalten Sie das Elektrowerkzeug anschließend wieder ein.

Die **Blockierüberwachung** reduziert beim Blockieren des Einsatzwerkzeuges das Risiko einer Motorbeschädigung sowie das Unfallrisiko. Das Elektrowerkzeug schaltet in diesem Fall selbstständig ab. Bringen Sie anschließend den Schalter in die Aus-Position, entfernen Sie das Elektrowerkzeug vom Werkstück und überprüfen Sie das Einsatzwerkzeug auf Schäden. Schalten Sie anschließend das Elektrowerkzeug wieder ein.

Die **elektronische Drehzahlvorwahl** ermöglicht die Anpassung der Drehzahl für den jeweiligen Anwendungsfall und das dafür verwendete Einsatzwerkzeug. Die **Rückschlagüberwachung** reduziert das Risiko eines unerwarteten Rückschlages (Kickback) der Maschine. Das Elektrowerkzeug schaltet in diesem Fall selbstständig ab. Bringen Sie anschließend den Schalter in die Aus-Position, entfernen Sie das Elektrowerkzeug vom Werkstück und überprüfen Sie das Einsatzwerkzeug auf Schäden. Schalten Sie anschließend das Elektrowerkzeug wieder ein.

Instandhaltung und Kundendienst.

⚠ Bitte beachten Sie, dass Elektrowerkzeuge grundsätzlich nur durch Elektrofachkräfte repariert, gewartet und geprüft werden dürfen, da durch unsachgemäße Instandsetzung erhebliche Gefährdungen für den Benutzer entstehen können.

⚠ Bei extremen Einsatzbedingungen kann sich bei der Bearbeitung von Metallen leitfähiger Staub im Innern des Elektrowerkzeugs absetzen. Die Schutzisolierung des Elektrowerkzeugs kann beeinträchtigt werden. Blasen Sie häufig den Innenraum des Elektrowerkzeugs durch die Lüftungsschlitze mit trockener und ölfreier Druckluft aus und schalten Sie einen Fehlerstrom-Schutzschalter (FI) vor. Bei Bearbeitung gipshaltiger Materialien kann sich Staub im Innern des Elektrowerkzeugs und am Schaltelement absetzen und in Verbindung mit Luftfeuchtigkeit aushärten. Das kann zu Beeinträchtigungen am Schaltmechanismus führen. Blasen Sie häufig den Innenraum des Elektrowerkzeugs durch die Lüftungsöffnungen und das Schaltelement mit trockener und ölfreier Druckluft aus.

Produkte, die mit Asbest in Berührung gekommen sind, dürfen nicht zur Reparatur gegeben werden. Entsorgen Sie mit Asbest kontaminierte Produkte entsprechend den im Land gültigen Vorschriften zur Entsorgung asbesthaltiger Abfälle.

Wenden Sie sich mit reparaturbedürftigen FEIN Elektrowerkzeugen und Zubehören bitte an Ihren FEIN Kundendienst. Die Adresse finden Sie im Internet unter www.fein.com.

Erneuern Sie Aufkleber und Warnhinweise am Elektrowerkzeug bei Alterung und Verschleiß.

Wenn die Anschlussleitung des Elektrowerkzeugs beschädigt ist, muss sie durch den Hersteller oder seinen Vertreter ersetzt werden.

Die aktuelle Ersatzteilliste dieses Elektrowerkzeuges finden Sie im Internet unter www.fein.com.

Verwenden Sie nur Originalersatzteile.

Folgende Teile können Sie bei Bedarf selbst austauschen:

Einsatzwerkzeuge, Zusatzhandgriff, Spannflansche, Schutzhaube, Staubschutz-Filter, Handschutz

Gewährleistung und Garantie.

Die Gewährleistung auf das Erzeugnis gilt gemäß den gesetzlichen Regelungen im Lande des Inverkehrbringens. Darüber hinaus leistet FEIN Garantie entsprechend der FEIN-Hersteller-Garantieerklärung.

Im Lieferumfang Ihres Elektrowerkzeugs kann auch nur ein Teil des in dieser Betriebsanleitung beschriebenen oder abgebildeten Zubehörs enthalten sein.

Konformitätserklärung.

Die **CE-Erklärung** gilt nur für Länder der Europäischen Union und der EFTA (European Free Trade Association) und nur für Produkte, die für den EU- oder EFTA-Markt bestimmt sind.

Die Firma FEIN erklärt in alleiniger Verantwortung, dass dieses Produkt den auf der letzten Seite dieser Betriebsanleitung angegebenen einschlägigen Bestimmungen entspricht.

Technische Unterlagen bei: C. & E. Fein GmbH,
D-73529 Schwäbisch Gmünd

Umweltschutz, Entsorgung.

Verpackungen, ausgemusterte Elektrowerkzeuge und Zubehör einer umweltgerechten Wiederverwertung zuführen.

Zubehörauswahl (siehe Seite 12/13/14).

Verwenden Sie nur original FEIN-Zubehör. Das Zubehör muss für den Elektrowerkzeug-Typ bestimmt sein.

A-1 Schutzhaube zum Trennen, Typ A

B-1 Schutzhaube zum Schleifen, Typ B

1-1 Schruppscheibe, Typ 27

2-1 Trennscheibe

3-1 Lamellenschleifteller

3-2 Stützteller für Fiberschleifscheiben, Fiberschleifscheiben

(nur mit dem mitgelieferten Stützteller-Spanmittel anbringen)

3-3 Schleifteller mit Klett, Haft-Schleifblätter, Haftschleifvlies, Schwämme

(verwenden Sie einen passenden Gabelschlüssel)

4-1 Stahldraht-Kegelbürste

4-2 Stahldraht-Topfbürste, Lamellenschleifräder























(verwenden Sie einen passenden Gabelschlüssel)





5-1 Fliesenbohrer

(verwenden Sie einen passenden Gabelschlüssel)

Translation of the Original Instructions.

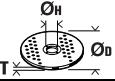
Symbols, abbreviations and terms used.

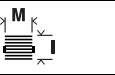
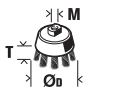
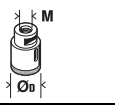
Symbol, character	Explanation
	General prohibition sign. This action is prohibited.
	Do not touch the rotating parts of the power tool.
	Observe the instructions in the text or graphic opposite!
	Make sure to read the enclosed documents such as the Instruction Manual and the General Safety Instructions.
	Before commencing this work step, pull the mains plug out of the socket. Otherwise there will be danger of injury if the power tool should start unintentionally.
	Use eye protection during operation.
	Use ear protection during operation.
	Use protective gloves during operation.
	Always operate the power tool with two hands.
	A surface that can be touched may be very hot and thus hazardous.
	Gripping surface
	Switching on
	Switching off
	Locked
	Not locked
	Additional information.
	Confirms the conformity of the power tool with the directives of the European Community.
	This sign indicates a possible dangerous situation that could cause severe or fatal injury.
	Worn out power tools and other electrotechnical and electrical products should be sorted separately for environmental-friendly recycling.
	Product with double or reinforced insulation
~ (a. c.)	Alternating current
	Low speed
	High speed
(Ax - Zx)	Marking for internal purposes
(**)	May contain numbers and letters
***	Partially in delivery scope

Character	Unit of measurement, international	Unit of measurement, national	Explanation
n	/min, min^{-1} , rpm, r/min	rpm	Rated speed
P_1	W	W	Power input
P_2	W	W	Output
U	V	V	Rated voltage
f	Hz	Hz	Frequency
$M...$	mm	mm	Size of metric thread
\varnothing	mm	mm	Diameter of a round part
	mm	mm	\varnothing_D = Max. diameter of grinding/cutting disc \varnothing_H = Diameter of mounting hole T = Thickness of grinding/cutting disc
	mm	mm	\varnothing_D = Max. sanding pad diameter
	mm	mm	M = Thread for clamping flange / application tool l = Length of mounting thread
	mm	mm	\varnothing_D = max. cup brush diameter M = Thread for clamping flange / application tool T = max. wire length
	mm	mm	\varnothing_D = Max. tile drill diameter M = Thread for clamping flange / application tool
	kg	kg	Weight according to EPTA-Procedure 01
L_{pA}	dB	dB	Sound pressure level
L_{wA}	dB	dB	Sound power level
$K...$			Uncertainty
a	m/s^2	m/s^2	Vibrational emission value according to EN 60745 (vector sum of three directions)
$a_{h,AG}$	m/s^2	m/s^2	Mean vibrational value for angle grinding
$a_{h,DS}$	m/s^2	m/s^2	Mean vibrational value for sanding with sanding sheet
	m, s, kg, A, mm, V, W, Hz, N, °C, dB, min, m/s^2	m, s, kg, A, mm, V, W, Hz, N, °C, dB, min, m/s^2	Basic and derived units of measurement from the international system of units SI .

For your safety.

WARNING

Read all safety warnings and all instructions. Failure to follow the

warnings and instructions may result in electric shock, fire and/or serious injury.

Save all warnings and instructions for future reference.



Do not use this power tool before you have thoroughly read and completely understood this Instruction Manual and the enclosed "General Safety Instructions" (document number

3 41 30 054 06 1). The documents mentioned should be kept for later use and enclosed with the power tool, should it be passed on or sold.

Please also observe the relevant national industrial safety regulations.

Intended use of the power tool:

Hand-guided angle grinder for dry grinding, wire brushing and cutting of metal and stone as well as for drilling tiles in weather-protected environments without the use of liquid coolants, using the application tools and accessories recommended by FEIN.

This power tool is also suitable for use with AC generators with sufficient power output that correspond to the Standard ISO 8528, design type G2. This Standard is particularly not complied with when the so-called distortion factor exceeds 10 %. When in doubt, please refer to the generator instruction/specification guide.

Observe the operating instructions and the national regulations for the installation and operation of the AC generator.

The power tool is not intended for working light metals and for polishing. The operator is solely liable for any damage caused by use not as intended for.

Generally recognized accident prevention regulations and enclosed safety instructions must be observed.

Safety Warnings common for Grinding, Sanding, Wire Brushing or Abrasive Cutting Off Operations

This power tool is intended to function as a grinder, sander, wire brush or cut-off tool. Read all safety warnings, instructions, illustrations and specifications provided with this power tool. Failure to follow all instructions listed below may result in electric shock, fire and/or serious injury.

Operations such as polishing are not recommended to be performed with this power tool. Operations for which the power tool was not designed may create a hazard and cause personal injury.

Do not use accessories which are not specifically designed and recommended by the tool manufacturer. Just because the accessory can be attached to your power tool, it does not assure safe operation.

The rated speed of the accessory must be at least equal to the maximum speed marked on the power tool. Accessories running faster than their rated speed can break and fly apart.

The outside diameter and the thickness of your accessory must be within the capacity rating of your power tool. Incorrectly sized accessories cannot be adequately guarded or controlled.

Threaded mounting of accessories must match the grinder spindle thread. For accessories mounted by flanges, the arbour hole of the accessory must fit the locating diameter of the flange. Accessories that do not match the mounting hardware of the power tool will run out of balance, vibrate excessively and may cause loss of control.

Do not use a damaged accessory. Before each use inspect the accessory such as abrasive wheels for chips and cracks, backing pad for cracks, tear or excess wear, wire brush for loose or cracked wires. If power tool or accessory is dropped, inspect for damage or install an undamaged accessory. After inspecting and installing an accessory, position yourself and bystanders away from the plane of the rotating accessory and run the power tool at maximum no-load speed for one minute. Damaged accessories will normally break apart during this testtime.

Wear personal protective equipment. Depending on application, use face shield, safety goggles or safety glasses. Where appropriate, wear dust mask, hearing protectors, gloves and workshop apron capable of stopping small abrasive or workpiece fragments. The eye protection must be capable of stopping flying debris generated by various operations. The dust mask or respirator must be capable of filtrating particles generated by your operation. Prolonged exposure to high intensity noise may cause hearing loss.

Keep bystanders a safe distance away from work area. Anyone entering the work area must wear personal protective equipment. Fragments of workpiece or of a broken accessory may fly away and cause injury beyond immediate area of operation.

Hold the power tool by insulated gripping surfaces only, when performing an operation where the cutting accessory may contact hidden wiring or its own cord. Cutting accessory contacting a "live" wire may make exposed metal parts of the power tool "live" and could give the operator an electric shock.

Position the cord clear of the spinning accessory. If you lose control of the power tool, the cord may be cut or snagged and your hand or arm may be pulled into the spinning accessory.

Never lay the power tool down until the accessory has come to a complete stop. The spinning accessory may grab the surface and pull the power tool out of your control.

Do not run the power tool while carrying it at your side. Accidental contact with the spinning accessory could snag your clothing, pulling the accessory into your body.

Regularly clean the power tool's air vents. The motor's fan will draw the dust inside the housing and excessive accumulation of powdered metal may cause electrical hazards.

Do not operate the power tool near flammable materials. Sparks could ignite these materials.

Do not use accessories that require liquid coolants. Using water or other liquid coolants may result in electrocution or shock.

Kickback and related warnings

Kickback is a sudden reaction to a pinched or snagged rotating wheel, backing pad, brush or any other accessory. Pinching or snagging causes rapid stalling of the rotating accessory which in turn causes the uncontrolled power tool to be forced in the direction opposite of the accessory's rotation at the point of the binding.

For example, if an abrasive wheel is snagged or pinched by the workpiece, the edge of the wheel that is entering into the pinch point can dig into the surface of the material causing the wheel to climb out or kick out. The wheel may either jump toward or away from the operator, depending on direction of the wheel's movement at the point of pinching. Abrasive wheels may also break under these conditions.

Kickback is the result of power tool misuse and/or incorrect operating procedures or conditions and can be avoided by taking proper precautions as given below.

Maintain a firm grip on the power tool and position your body and arm to allow you to resist kickback forces. Always use auxiliary handle, if provided, for maximum control over kickback or torque reaction during start-up. The operator can control torque reactions or kickback forces, if proper precautions are taken.

Never place your hand near the rotating accessory. Accessory may kickback over your hand.

Do not position your body in the area where power tool will move if kickback occurs. Kickback will propel the tool in direction opposite to the wheel's movement at the point of snagging.

Use special care when working corners, sharp edges, etc. Avoid bouncing and snagging the accessory. Corners, sharp edges or bouncing have a tendency to snag the rotating accessory and cause loss of control or kickback.

Do not attach a saw chain woodcarving blade or toothed saw blade. Such blades create frequent kickback and loss of control over the power tool.

Safety warnings specific for grinding and abrasive cutting-off operations

Use only wheel types that are recommended for your power tool and the specific guard designed for the selected wheel. Wheels for which the power tool was not designed cannot be adequately guarded and are unsafe.

The grinding surface of the centre depressed wheels must be mounted below the plane of the guard lip. An improperly mounted wheel that projects through the plane of the guard lip cannot be adequately protected.

The guard must be securely attached to the power tool and positioned for maximum safety, so the least amount of wheel is exposed towards the operator. The guard helps to protect operator from broken wheel fragments, accidental contact with wheel and sparks that could ignite clothing.

Wheels must be used only for recommended applications. For example: do not grind with the side of the cut-off wheel. Abrasive cut-off wheels are intended for peripheral grinding; side forces applied to these wheels may cause them to shatter.

Always use undamaged wheel flanges that are of correct size and shape for your selected wheel. Proper wheel flanges support the wheel thus reducing the possibility of wheel breakage. Flanges for cut-off wheels may be different from grinding wheel flanges.

Do not use worn down wheels from larger power tools. Wheels intended for larger power tools are not suitable for the higher speed of a smaller tool and may burst.

Additional safety warnings specific for abrasive cutting off operations

Do not "jam" the cut-off wheel or apply excessive pressure. Do not attempt to make an excessive depth of cut. Overstressing the wheel increases the loading and susceptibility to twisting or binding of the wheel in the cut and the possibility of kickback or wheel breakage.

Do not position your body in line with and behind the rotating wheel. When the wheel, at the point of operation, is moving away from your body, the possible kickback may propel the spinning wheel and the power tool directly at you.

When wheel is binding or when interrupting a cut for any reason, switch off the power tool and hold the power tool motionless until the wheel comes to a complete stop. Never attempt to remove the cut-off wheel from the cut while the wheel is in motion otherwise kickback may occur. Investigate and take corrective action to eliminate the cause of wheel binding.

Do not restart the cutting operation in the workpiece. Let the wheel reach full speed and carefully re-enter the cut. The wheel may bind, walk up or kickback if the power tool is restarted in the workpiece.

Support panels or any oversized workpiece to minimize the risk of wheel pinching and kickback. Large workpieces tend to sag under their own weight. Supports must be placed under the workpiece near the line of cut and near the edge of the workpiece on both sides of the wheel.

Use extra caution when making a "pocket cut" into existing walls or other blind areas. The protruding wheel may cut gas or water pipes, electrical wiring or objects that can cause kickback.

Safety warnings specific for sanding operations

Do not use excessively oversized sanding disc paper. Follow manufacturers recommendations, when selecting sanding paper. Larger sanding paper extending beyond the sanding pad presents a laceration hazard and may cause snagging, tearing of the disc, or kickback.

Safety warnings specific for wire brushing operations

Be aware that wire bristles are thrown by the brush even during ordinary operation. Do not overstress the wires by applying excessive load to the brush. The wire bristles can easily penetrate light clothing and/or skin.

If the use of a guard is recommended for wire brushing, do not allow any interference of the wire wheel or brush with the guard. Wire wheel or brush may expand in diameter due to work load and centrifugal forces.

Further safety warnings

Do not wear easily flammable clothing. Sparks could cause such clothing to ignite.

Use elastic spacers/liners when these are provided with the grinding accessory.

Offset grinding discs must be mounted in such a manner that their grinding surface is 2 mm below the bottom edge of the wheel guard. Grinding accessories that do not meet these requirements cannot be adequately covered off and are not permitted.

Make sure that the application tools are mounted in accordance with the manufacturers instructions. The mounted application tools must be able to rotate freely. Incorrectly mounted application tools can become loose during operation and be thrown from the machine.

Handle grinding accessories carefully and store them according to the manufacturer's instructions. Damaged grinding accessories can develop cracks and burst during operation.

When using application tools with a threaded insert, take care that the thread in the application tool is long enough to hold the spindle length of the power tool. The thread in the application tool must match the thread on the spindle. Incorrectly mounted application tools can loosen during operation and cause injuries.

Do not direct the power tool against yourself, other persons or animals. Danger of injury from sharp or hot application tools.

Beware of any concealed electric cables, gas or water conduits. Check the working area before commencing work, e. g. with a metal detector.

Use a stationary extraction system, blow out ventilation slots frequently and connect a residual current device (RCD) on the line side. When working metal under extreme operating conditions, it is possible for conductive dust to settle in the interior of the power tool. The total insulation of the power tool can be impaired.

Do not rivet or screw any name-plates or signs onto the power tool. If the insulation is damaged, protection against an electric shock will be ineffective. Adhesive labels are recommended.

Always work with the auxiliary handle. The auxiliary handle ensures reliable guiding of the power tool.

After working gypsum-containing materials: Blow out the ventilation openings of the power tool and the switch element with dry and oil-free compressed air. Otherwise, gypsum-containing dust can settle in the power tool housing and switch element, which can harden in connection with humidity. This can impair the switching mechanism.

Before putting into operation, check the mains connection and the mains plug for damage.

Recommendation: The tool should always be supplied with power via a residual current device (RCD) with a rated current of 30 mA or less.

Hand/arm vibrations

The vibration emission level given in this information sheet has been measured in accordance with a standardised test given in EN 60745 and may be used to compare one tool with another. It may be used for a preliminary assessment of exposure.

The declared vibration emission level represents the main applications of the tool. However, if the tool is used for different applications, with different accessories or poorly maintained, the vibration emission may differ. This may significantly increase the exposure level over the total working period.

An estimation of the level of exposure to vibration should also take into account the times when the tool is switched off or when it is running but not actually doing the job. This may significantly reduce the exposure level over the total working period.

Identify additional safety measures to protect the operator from the effects of vibration such as: maintain the tool and the accessories, keep the hands warm, organisation of work patterns.

Handling hazardous dusts

For work procedures with this power tool where material is removed, dusts develop that can be hazardous to one's health.

Contact with or inhaling some dust types, e. g. asbestos and asbestos-containing materials, lead-containing coatings, metal, some wood types, minerals, silicate particles from materials containing stone, paint solvents, wood preservatives, antifouling paints for vessels, can trigger allergic reactions to the operator or bystanders and/or lead to respiratory infections, cancer, birth defects or other reproductive harm. The risk from inhaling dusts depends on the exposition. Use dust extraction matched appropriately for the developing dust, as well as personal protective equipment and provide for good ventilation of the workplace. Leave the processing of asbestos-containing materials to specialists.

Wood and light-metal dust, hot mixtures of grinding dust and chemical materials can self-ignite under unfavourable conditions or cause an explosion. Avoid sparking in the direction of the dust collector as well as overheating of the power tool and the materials being sanded, empty the dust collector/container in time, observe the material manufacturer's working instructions, as well as the relevant regulations in your country for the materials being worked.

Operating Instructions.

 Press the locking button only when the motor is stopped (see page 5). Otherwise the power tool may be damaged.

Features

The **soft start** is used to reduce torque reaction forces when switching on and running up the power tool to the no-load speed.

The **restarting protection** prevents the power tool from automatically restarting if the power supply is interrupted during operation. In this case, switch off the power tool, check the power supply and then switch the power tool on again.



The **blocking monitor** reduces the risk of motor damage and the risk of accidents when an application tool blocks. In this case, the power tool switches off automatically. Afterwards, set the switch to the off position, remove the power tool from the workpiece and check the application tool for damage. Afterwards, switch the power tool on again.

The **electronic speed preselection** enables the speed to be adapted to the respective application and the respective application tool.

The **kickback monitoring** reduces the risk of unexpected kickback of the power tool. In this case, the power tool switches off automatically. Afterwards, set the switch to the off position, remove the power tool from the workpiece and check the application tool for damage. Afterwards, switch the power tool on again.

Repair and customer service.

 Please observe that power tools may only be repaired, maintained and inspected by qualified electricians, as improper maintenance can result in considerable hazards for the user.

  When working metal under extreme operating conditions, it is possible for conductive dust to settle in the interior of the power tool. The total insulation of the power tool can be impaired. Blow out the interior of the power tool via the ventilation slots frequently with dry and oil-free compressed air, and connect a residual current device (RCD) on the line side.

When working gypsum-containing materials, dust can settle within the power tool and switch element, which can harden in connection with humidity. This can impair the switching mechanism. Blow out the interior of the power tool via the ventilation slots and the switch element frequently with dry and oil-free compressed air.

Products that have come into contact with asbestos may not be sent in for repair. Dispose of products contaminated with asbestos according to the applicable country-specific regulations for such disposal.

For FEIN power tools and accessories in need of repair, please contact your FEIN after-sales service. The address can be found on the Internet under www.fein.com.

Renew stickers and warning indications on the power tool when aged and worn.

When the machine's power supply cord is damaged, it must be replaced by the manufacturer or their representative.

The current spares parts list for this power tool can be found on our website at www.fein.com.

Use only original spare parts.

If required, you can change the following parts yourself:

Application tools, auxiliary handle, clamping flanges, wheel guard, dust-protection filter, hand protection

Warranty and liability.

The warranty for the product is valid in accordance with the legal regulations in the country where it is marketed. In addition, FEIN also provides a guarantee in accordance with the FEIN manufacturer's warranty declaration.

The delivery scope of your power tool may include only a part of the accessories described or shown in this Instruction Manual.

Declaration of conformity.

The **CE Declaration** applies only for European Union and EFTA (European Free Trade Association) countries, and only for products intended for the EU or EFTA market.

FEIN declares itself solely responsible for this product conforming with the relevant provisions given on the last page of this Instruction Manual.

Technical documents at: C. & E. Fein GmbH, D-73529 Schwäbisch Gmünd

Environmental protection, disposal.

Packaging, worn out power tools and accessories should be sorted for environmental-friendly recycling.























Selection of accessories (see page 12/13/14).







Use only original FEIN accessories. The accessories must be intended for the power tool type.

- A-1** Wheel guard for cutting, type A
- B-1** Wheel guard for grinding, type B
- 1-1** Grinding disc, type 27
- 2-1** Cutting disc
- 3-1** Flap discs
- 3-2** Backing pad for fibre sanding sheets, fibre sanding sheets
(mount only with the provided backing-pad clamping unit)
- 3-3** Backing pad with Velcro, Velcro sanding sheets, sanding fleece with Velcro attachment, sponges
(use a fitting open-end spanner)
- 4-1** Steel tapered twist brush
- 4-2** Steel-wire cup brush, flap discs
(use a fitting open-end spanner)
- 5-1** Tile drill
(use a fitting open-end spanner)

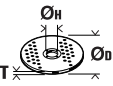
Traduction de la notice originale.

Symboles, abréviations et termes utilisés.

Symbole, signe	Explication
	Signal d'interdiction général. Cette action est interdite !
	Ne pas toucher les éléments en rotation de l'outil électrique.
	Suivre les indications données dans le texte ou la représentation graphique ci-contre !
	Lire impérativement les documents ci-joints tels que la notice d'utilisation et les instructions générales de sécurité.
	Avant d'effectuer ce travail, retirez la fiche de la prise de courant. Sinon, il y a risque de blessures dû à un démarrage non intentionné de l'outil électrique.
	Lors des travaux, porter une protection oculaire.
	Lors des travaux, porter une protection acoustique.
	Lors des travaux, utiliser un protège-main.
	Utilisez toujours l'outil électrique à deux mains.
	Une surface qui peut être touchée est très chaude et donc dangereuse.
	Poignée
	Mise en marche
	Arrêt
	bloqué
	non bloqué
	Information supplémentaire.
	Confirme la conformité de l'outil électrique aux directives de l'Union Européenne.
	Cette indication indique une situation éventuellement dangereuse pouvant entraîner de graves blessures ou la mort.
	Trier les outils électriques ainsi que tout autre produit électrotechnique et électrique et les déposer à un centre de recyclage respectant les directives relatives à la protection de l'environnement.
	Produit avec double isolation ou isolation renforcée
~ (a. c.)	Courant alternatif
	Faible vitesse de rotation
	Vitesse de rotation élevée
(Ax - Zx)	Marquage interne
(**)	Peut contenir des chiffres ou des lettres
***	Partiellement fourni avec

Signe	Unité internationale	Unité nationale	Explication
n	/min, min^{-1} , rpm, r/min	tr/min	Vitesse de référence
P_1	W	W	Puissance absorbée
P_2	W	W	Puissance utile
U	V	V	Tension de référence
f	Hz	Hz	Fréquence
$M...$	mm	mm	Dimension, filetage métrique
\varnothing	mm	mm	Diamètre d'un élément
	mm	mm	\varnothing_D = diamètre max. disque à meuler / à tronçonner \varnothing_H = diamètre de l'alésage T = épaisseur du disque à meuler / à tronçonner
	mm	mm	\varnothing_D = diamètre max. du plateau souple de ponçage
	mm	mm	M = Filetage de la flasque de serrage / outil de travail l = longueur de l'arbre fileté
	mm	mm	\varnothing_D = diamètre max. brosse boisseau M = Filetage de la flasque de serrage / outil de travail T = Longueur de fil max.
	mm	mm	\varnothing_D = diamètre max. foret à carrelage M = Filetage de la flasque de serrage / outil de travail
	kg	kg	Poids suivant EPTA-Procédure 01
L_{pA}	dB	dB	Niveau de pression acoustique
L_{wA}	dB	dB	Niveau d'intensité acoustique
$K...$			Incertitude
a	m/s^2	m/s^2	Valeur d'émission vibratoire suivant EN 60745 (somme vectorielle des trois axes directionnels)
$a_{h,AG}$	m/s^2	m/s^2	Valeur de vibration moyenne pour le meulage d'angle
$a_{h,DS}$	m/s^2	m/s^2	Valeur de vibration moyenne pour le ponçage avec feuille abrasive
	m, s, kg, A, mm, V, W, Hz, N, °C, dB, min, m/s^2 , °	m, s, kg, A, mm, V, W, Hz, N, °C, dB, min, m/s^2 , °	Unités de base et unités dérivées du système international SI .

Pour votre sécurité.

⚠ AVERTISSEMENT Lisez tous les avertissements de sécurité et toutes les instructions. Ne pas suivre les avertissements et instructions peut donner lieu à une électrocution, un incendie et/ou une blessure sérieuse.

Conservez tous les avertissements et toutes les instructions pour pouvoir vous y reporter ultérieurement.



N'utilisez pas cet outil électrique avant d'avoir soigneusement lu et compris à fond cette notice d'utilisation ainsi que les « Instructions générales de sécurité » (réf. documents 3 41 30 054 06 1).

Conservez ces documents pour une utilisation ultérieure et joignez-les à l'outil électrique en cas de transmission ou de vente à une tierce personne.

De même, respectez les dispositions concernant la prévention des accidents du travail en vigueur dans le pays en question.

Conception de l'outil électrique :

Meuleuse d'angle électroportative, conçue pour le ponçage à sec, le broissage à la brosse métallique et le tronçonnage de métaux et de pierres ainsi que pour le perçage de carreaux, au moyen des outils de travail et des accessoires autorisés par FEIN dans un environnement à l'abri des intempéries et sans utilisation de réfrigérants liquides.

Cet outil électrique est également conçu pour fonctionner sur des groupes électrogènes d'une puissance suffisante correspondant à la norme ISO 8528, classe de modèle G2. Cette norme n'est pas respectée si le facteur de distorsion harmonique dépasse 10 %. En cas de doute, informez-vous sur le groupe électrogène utilisé.

Respectez la notice d'utilisation et les dispositions nationales relatives à l'installation et l'utilisation du groupe électrogène.

Cet outil électroportatif n'est pas prévu pour le travail sur des métaux légers ni pour le polissage. L'utilisateur assume lui seul toute responsabilité pour les dommages dus à une utilisation non conforme à la conception de l'appareil.

Il convient de respecter les règles de prévention des accidents généralement reconnues et les consignes de sécurité jointes.

Avertissements de sécurité communs pour les opérations de meulage, de ponçage, de broissage métallique, ou de tronçonnage par meule abrasive

Cet outil électrique est destiné à fonctionner comme meuleuse, ponceuse, brosse métallique ou outil à tronçonner. Lire toutes les mises en garde de sécurité, les instructions, les illustrations et les spécifications fournies avec cet outil électrique. Le fait de ne pas suivre toutes les instructions données ci-dessous peut provoquer un choc électrique, un incendie et/ou une blessure grave.

Les opérations de lustrage ne sont pas recommandées avec cet outil électrique. Les opérations pour lesquelles l'outil électrique n'a pas été conçu peuvent provoquer un danger et causer un accident corporel.

Ne pas utiliser d'accessoires non conçus spécifiquement et recommandés par le fabricant d'outils. Le simple fait que l'accessoire puisse être fixé à votre outil électrique ne garantit pas un fonctionnement en toute sécurité.

La vitesse assignée de l'accessoire doit être au moins égale à la vitesse maximale indiquée sur l'outil électrique. Les accessoires fonctionnant plus vite que leur vitesse assignée peuvent se rompre et voler en éclat.

Le diamètre extérieur et l'épaisseur de votre accessoire doivent se situer dans le cadre des caractéristiques de capacité de votre outil électrique. Les accessoires dimensionnés de façon incorrecte ne peuvent pas être protégés ou commandés de manière appropriée.

Les accessoires avec insert de filetage doivent être montés avec précision sur le filetage de la broche d'entraînement. Le diamètre du trou de l'accessoire montés à l'aide d'une bride doit correspondre au diamètre de la bride. Les accessoires montés de manière imprécise sur l'outil électrique ne tournant pas uniformément, génèrent de fortes vibrations et peuvent entraîner une perte de contrôle.

Ne pas utiliser d'accessoire endommagé. Avant chaque utilisation examiner les accessoires comme les meules abrasives pour détecter la présence éventuelle de copeaux et fissures, les patins d'appui pour détecter des traces éventuelles de fissures, de déchirure ou d'usure excessive, ainsi que les brosses métalliques pour détecter des fils desserrés ou fissurés. Si l'outil électrique ou l'accessoire a subi une chute, examiner les dommages éventuels ou installer un accessoire non endommagé. Après examen et installation d'un accessoire, placez-vous ainsi que les personnes présentes à distance du plan de l'accessoire rotatif et faites marcher l'outil électrique à vitesse maximale à vide pendant 1 min. Les accessoires endommagés seront normalement détruits pendant cette période d'essai.

Porter un équipement de protection individuelle. En fonction de l'application, utiliser un écran facial, des lunettes de sécurité ou des verres de sécurité. Le cas échéant, utiliser un masque antipoussières, des protections auditives, des gants et un tablier capables d'arrêter les petits fragments abrasifs ou des pièces à usiner. La protection oculaire doit être capable d'arrêter les débris volants produits par les diverses opérations. Le masque antipoussières ou le masque respiratoire doit être capable de filtrer les particules produites par vos travaux. L'exposition prolongée aux bruits de forte intensité peut provoquer une perte de l'audition.

Maintenir les personnes présentes à une distance de sécurité par rapport à la zone de travail. Toute personne entrant dans la zone de travail doit porter un équipement de protection individuelle. Des fragments de pièce à usiner ou d'un accessoire cassé peuvent être projetés et provoquer des blessures en dehors de la zone immédiate d'opération.

Tenir l'outil uniquement par les surfaces de préhension isolantes, pendant les opérations au cours desquelles l'accessoire coupant peut être en contact avec des conducteurs cachés ou avec son propre câble. Le contact de l'accessoire coupant avec un fil « sous tension » peut mettre « sous tension » les parties métalliques exposées de l'outil électrique et provoquer un choc électrique sur l'opérateur.

Placer le câble éloigné de l'accessoire en rotation. Si vous perdez le contrôle, le câble peut être coupé ou subir un accroc et votre main ou votre bras peut être tiré dans l'accessoire en rotation.

Ne jamais reposer l'outil électrique avant que l'accessoire n'ait atteint un arrêt complet. L'accessoire de rotation peut agripper la surface et arracher l'outil électrique hors de votre contrôle.

Ne pas faire fonctionner l'outil électrique en le portant sur le côté. Un contact accidentel avec l'accessoire en rotation pourrait accrocher vos vêtements et attirer l'accessoire sur vous.

Nettoyer régulièrement les orifices d'aération de l'outil électrique. Le ventilateur du moteur attirera la poussière à l'intérieur du boîtier et une accumulation excessive de poudre de métal peut provoquer des dangers électriques.

Ne pas faire fonctionner l'outil électrique à proximité de matériaux inflammables. Des étincelles pourraient enflammer ces matériaux.

Ne pas utiliser d'accessoires qui nécessitent des réfrigérants fluides. L'utilisation d'eau ou d'autres réfrigérants fluides peut aboutir à une électrocution ou un choc électrique.

Rebonds et mises en garde correspondantes

Le rebond est une réaction soudaine au pincement ou à l'accrochage d'une meule rotative, d'un patin d'appui, d'une brosse ou de tout autre accessoire. Le pincement ou l'accrochage provoque un blocage rapide de l'accessoire en rotation qui, à son tour, contraint l'outil électrique hors de contrôle dans le sens opposé de rotation de l'accessoire au point du grippage.

Par exemple, si une meule abrasive est accrochée ou pincée par la pièce à usiner, le bord de la meule qui entre dans le point de pincement peut creuser la surface du matériau, provoquant des sauts ou l'expulsion de la meule. La meule peut sauter en direction de l'opérateur ou encore en s'en éloignant, selon le sens du mouvement de la meule au point de pincement. Les meules abrasives peuvent également se rompre dans ces conditions.

Le rebond résulte d'un mauvais usage de l'outil et/ou de procédures ou de conditions de fonctionnement incorrectes et peut être évité en prenant les précautions appropriées spécifiées ci-dessous.

Maintenir solidement l'outil et positionner le corps et le bras de manière à pouvoir résister aux forces de rebond. Toujours utiliser la poignée auxiliaire, le cas échéant, pour contrôler au maximum les rebonds ou les réactions de couple au moment du démarrage. L'opérateur est en mesure de contrôler les réactions de couple ou les forces de rebond, si des précautions appropriées ont été prises.

Ne jamais placer votre main à proximité de l'accessoire en rotation. L'accessoire peut effectuer un rebond sur votre main.

Ne pas vous placer dans la zone où l'outil électrique se déplacera en cas de rebond. Le rebond pousse l'outil dans le sens opposé au mouvement de la meule au point d'accrochage.

Etre particulièrement prudent lors d'opérations sur des coins, des arêtes vives etc. Eviter que l'accessoire ne rebondisse et ne s'accroche. Les coins, les arêtes vives ou les rebondissements ont tendance à accrocher l'accessoire en rotation et à provoquer une perte de contrôle ou un rebond.

Ne pas fixer de chaîne coupante ni de lame de scie dentée. De telles lames provoquent des rebonds fréquents et des pertes de contrôle.

Mises en garde de sécurité spécifiques aux opérations de meulage et de tronçonnage abrasif

Utiliser uniquement des types de meules recommandés pour votre outil électrique et le protecteur spécifique conçu pour la meule choisie. Les meules pour lesquelles l'outil électrique n'a pas été conçu ne peuvent pas être protégées de façon satisfaisante et sont dangereuses.

La surface de meulage des meules à moyeu déporté doit être montée sous le plan de la lèvre du protecteur. Une meule montée de manière incorrecte qui dépasse du plan de la lèvre du protecteur ne peut pas être protégée de manière appropriée.

Le protecteur doit être solidement fixé à l'outil électrique et placé en vue d'une sécurité maximale, de sorte que l'opérateur soit exposé le moins possible à la meule. Le protecteur permet de protéger l'opérateur des fragments de meule cassée, d'un contact accidentel avec la meule et d'étincelles susceptibles d'enflammer les vêtements.

Les meules doivent être utilisées uniquement pour les applications recommandées. Par exemple : ne pas meuler avec le côté de la meule à tronçonner. Les meules à tronçonner abrasives sont destinées au meulage périphérique, l'application de forces latérales à ces meules peut les briser en éclats.

Toujours utiliser des flasques de meule non endommagés qui sont de taille et de forme correctes pour la meule que vous avez choisie. Des flasques de meule appropriés supportent la meule réduisant ainsi la possibilité de rupture de la meule. Les flasques pour les meules à tronçonner peuvent être différents des autres flasques de meule.

Ne pas utiliser de meules usées d'outils électriques plus grands. La meule destinée à un outil électrique plus grand n'est pas appropriée pour la vitesse plus élevée d'un outil plus petit et elle peut éclater.

Mises en garde de sécurité additionnelles spécifiques aux opérations de tronçonnage abrasif

Ne pas « coincer » la meule à tronçonner ou ne pas appliquer une pression excessive. Ne pas tenter d'excuser une profondeur de coupe excessive. Une contrainte excessive de la meule augmente la charge et la probabilité de torsion ou de blocage de la meule dans la coupe et la possibilité de rebond ou de rupture de la meule.

Ne pas vous placer dans l'alignement de la meule en rotation ni derrière celle-ci. Lorsque la meule, au point de fonctionnement, s'éloigne de votre corps, le rebond éventuel peut propulser la meule en rotation et l'outil électrique directement sur vous.

Lorsque la meule se bloque ou lorsque la coupe est interrompue pour une raison quelconque, mettre l'outil électrique hors tension et tenir l'outil électrique immobile jusqu'à ce que la meule soit à l'arrêt complet. Ne jamais tenter d'enlever le disque en tronçonnant de la coupe tandis que la meule est en mouvement sinon le rebond peut se produire. Rechercher et prendre des mesures correctives afin d'empêcher que la meule ne se grippe.

Ne pas redémarrer le découpage dans l'ouvrage. Laisser la meule atteindre sa pleine vitesse et la replacer avec précaution dans la coupe. La meule peut se coincer, se rapprocher ou provoquer un rebond si l'outil est redémarré lorsqu'elle se trouve dans l'ouvrage.

Prévoir un support de panneaux ou de toute pièce à usiner surdimensionnée pour réduire le risque de pincement et de rebond de la meule. Les grandes pièces à usiner ont tendance à fléchir sous leur propre poids. Les supports doivent être placés sous la pièce à usiner près de la ligne de coupe et près du bord de la pièce des deux côtés de la meule.

Soyez particulièrement prudent lorsque vous faites une « coupe en retrait » dans des parois existantes ou dans d'autres zones sans visibilité. La meule saillante peut couper des tuyaux de gaz ou d'eau, des câblages électriques ou des objets, ce qui peut entraîner des rebonds.

Mises en garde de sécurité spécifiques aux opérations de ponçage

Ne pas utiliser de papier abrasif trop surdimensionné pour les disques de ponçage. Suivre les recommandations des fabricants, lors du choix du papier abrasif. Un papier abrasif plus grand s'étendant au-delà du patin de ponçage présente un danger de laceration et peut provoquer un accrochage, une déchirure du disque ou un rebond.

Mises en garde de sécurité spécifiques aux opérations de brossage métallique

Garder à l'esprit que des brins métalliques sont rejetés par la brosse même au cours d'une opération ordinaire. Ne pas soumettre à une trop grande contrainte les fils métalliques en appliquant une charge excessive à la brosse. Les brins métalliques peuvent aisément pénétrer dans des vêtements légers et/ou la peau.

Si l'utilisation d'un protecteur est recommandée pour le brossage métallique, ne permettre aucune gêne du tourret ou de la brosse métallique au protecteur. Le tourret ou la brosse métallique peut se dilater en diamètre en raison de la charge de travail et des forces centrifuges.

Avertissements de sécurité supplémentaires

Ne pas porter de vêtements facilement inflammables. Des étincelles pourraient enflammer ces vêtements.

Utilisez les entretoises si celles-ci sont fournies avec la meule.

Les meules coudées doivent être montées de manière à ce que leur surface de ponçage soit en retrait de 2 mm par rapport au niveau inférieur du bord du protecteur. Les meules ne remplissant pas cette condition ne peuvent pas être suffisamment blindées et ne sont pas autorisées.

Assurez-vous que les accessoires sont montés conformément aux indications du fabricant. Une fois les accessoires montés, ils doivent pouvoir tourner librement. Les accessoires mal montés peuvent se détacher pendant le travail et être éjectés hors de l'appareil.

Maniez avec précaution les meules et rangez-les conformément aux instructions du fabricant. Les meules endommagées peuvent avoir des fissures et se fendre lors du travail.

Lors de l'utilisation d'accessoires avec insert de filetage, veillez à ce que le filetage dans l'accessoire soit suffisamment long pour pouvoir intégrer la longueur de la broche de l'outil électrique. Le filetage dans l'outil électrique doit correspondre à celui de la broche. Les accessoires mal montés peuvent se détacher lors du travail et causer des blessures.

Ne dirigez pas l'outil électrique vers vous-même ou vers d'autres personnes ou des animaux. Il y a un danger de blessure causé par des outils de travail tranchants ou chauds.

Faites attention aux câbles électriques, conduites de gaz et d'eau éventuellement cachés. Avant de commencer le travail, contrôlez la zone de travail à l'aide d'un détecteur de métaux par exemple.

Utilisez un dispositif d'aspiration stationnaire, soufflé souvent les ouïes de ventilation et placez un dispositif différentiel à courant résiduel (DDR) en amont. En cas de conditions d'utilisation extrêmes, il est possible, lorsqu'on travaille des matériaux métalliques, que des poussières conductrices se déposent à l'intérieur de l'outil électrique. Cela peut nuire à la double isolation de l'outil électrique.

Il est interdit de visser ou de riveter des plaques ou des repères sur l'outil électrique. Une isolation endommagée ne présente aucune protection contre une électrocution. Utilisez des autocollants.

Toujours travailler avec la poignée supplémentaire. La poignée supplémentaire garantit un guidage sûr de l'outil électrique.

Après avoir travaillé des matériaux à base de plâtre : Nettoyer les orifices de ventilation de l'outil électrique et de l'élément de commande à l'aide d'air comprimé sec exempt d'huile. Autrement, les poussières plâtreuses pourraient se déposer dans le carter de l'outil électrique et sur l'élément de commande et pourraient durcir au contact de l'humidité présente dans l'air. Ceci peut entraver le mécanisme d'enclenchement.

Avant la mise en service, assurez-vous que le câble de raccordement et la fiche sont en parfait état.

Recommandation : Faites toujours fonctionner l'outil électrique sur un réseau électrique équipé d'un disjoncteur différentiel 30 mA max.

Vibrations mains-bras

L'amplitude d'oscillation indiquée dans ces instructions d'utilisation a été mesurée conformément à la norme EN 60745 et peut être utilisée pour une comparaison d'outils électriques. Elle est également appropriée pour une estimation préliminaire de la sollicitation vibratoire. L'amplitude d'oscillation indiquée correspond aux utilisations principales de l'outil électrique. Si, toutefois, l'outil électrique était utilisé pour d'autres applications, avec d'autres outils de travail ou en cas d'un entretien insuffisant, l'amplitude d'oscillation pourrait être différente. Ceci peut augmenter considérablement la sollicitation vibratoire pendant toute la durée du travail.

Pour une estimation précise de la sollicitation vibratoire, il est recommandé de prendre aussi en considération les espaces de temps pendant lesquels l'appareil est éteint ou allumé, mais pas vraiment utilisé. Ceci peut réduire considérablement la sollicitation vibratoire pendant toute la durée du travail.

Déterminez des mesures de protection supplémentaires pour protéger l'utilisateur des effets des vibrations, tels que par exemple : entretien de l'outil électrique et des outils de travail, maintenir les mains chaudes, organisation des opérations de travail.

Emanation de poussières nocives

Lors du travail avec enlèvement de matière, des poussières pouvant être dangereuses sont générées.

Toucher ou aspirer certaines poussières, par ex. d'amiante et de matériaux contenant de l'amiante, de peintures contenant du plomb, du métal, de certains bois, de minéraux, des particules de silicate contenues dans les matériaux contenant de la roche, de solvants de peinture, de lasures, de produits antifouling pour bateaux peut causer des réactions allergiques et/ou des maladies des voies respiratoires, un cancer ou des problèmes de fécondité. Le risque causé par l'inhalation de poussières dans les poumons dépend de l'exposition aux poussières. Utilisez une aspiration adaptée à la poussière générée ainsi que des équipements de protection personnels et veiller à bien aérer la zone de travail. Ne confiez le travail sur des matériaux contenant de l'amiante qu'à des spécialistes.

Les poussières de bois et les poussières de métaux légers, les mélanges chauds de poussières de ponçage et de produits chimiques peuvent s'enflammer dans certaines conditions ou causer une explosion. Évitez une projection d'étincelles vers le bac de récupération des poussières ainsi qu'une surchauffe de l'outil électrique et des matériaux travaillés, videz à temps le bac de récupération des poussières et respectez les indications de travail du fabricant du matériau ainsi que les règlements en vigueur dans votre pays spécifiques aux matériaux à traiter.

Instructions d'utilisation.

! N'actionner le bouton de blocage (voir page 5) que lorsque le moteur est à l'arrêt. Autrement, l'outil électrique risque d'être endommagé.

Équipement

Le **démarrage en douceur** sert à réduire les forces de réaction lors de la mise en marche et de l'accélération de l'outil électrique jusqu'à la vitesse à vide.

Le **dispositif de protection contre un redémarrage intempestif** empêche l'outil électrique de redémarrer automatiquement si l'alimentation électrique a été interrompue pendant le fonctionnement. Dans un tel cas, arrêter l'outil électrique, corriger l'alimentation en courant et remettre l'outil électrique en marche.

Le **contrôleur de blocage** réduit le risque d'endommagement du moteur et d'accidents lorsque l'outil de travail se bloque. Dans ce cas, l'outil électrique s'éteint automatiquement. Ensuite mettre l'interrupteur en position d'arrêt, retirer l'outil électrique de la pièce à usiner et vérifier si l'outil de travail présente des dommages. Ensuite, remettre l'outil électrique en marche. Le **présélection électronique de la vitesse** permet de régler la vitesse en fonction de l'utilisation et de l'outil de travail utilisé.

La **surveillance du rebond** réduit le risque de rebond inattendu (kickback) de la machine. Dans ce cas, l'outil électrique s'éteint automatiquement. Ensuite mettre l'interrupteur en position d'arrêt, retirer l'outil électrique de la pièce à usiner et vérifier si l'outil de travail présente des dommages. Ensuite, remettre l'outil électrique en marche.

Travaux d'entretien et service après-vente.

! Veiller à ce que les outils électriques ne soient réparés, entretenus et contrôlés que par un personnel spécialisé étant donné que des remises en état inadéquates peuvent entraîner un risque considérable pour l'utilisateur.



En cas de conditions d'utilisation extrêmes, il est possible, lorsqu'on travaille des métaux, que des poussières conductrices se déposent à l'intérieur de l'outil électrique. La double isolation de l'outil électrique peut ainsi en être endommagée. Souffler souvent de l'air comprimé sec et sans huile dans l'intérieur de l'outil électrique à travers les ouïes de ventilation et placer un dispositif à courant différentiel résiduel (RCD) en amont.

Lors du travail des matériaux à base de plâtre, de la poussière pourrait se déposer à l'intérieur de l'outil électrique et sur l'élément de commande et pourrait durcir au contact de l'humidité présente dans l'air. Ceci peut entraver le mécanisme d'enclenchement. Souffler fréquemment de l'air comprimé sec et exempt d'huile dans l'intérieur de l'outil électrique à travers les orifices de ventilation.

Les produits ayant été en contact avec de l'amiante ne doivent pas être réparés. Éliminez les produits contaminés par l'amiante conformément aux dispositions nationales relatives à l'élimination de déchets contenant de l'amiante.

Veillez contacter votre service après-vente FEIN avec les outils électriques et les accessoires FEIN qui ont besoin d'être réparés. Vous trouverez l'adresse sur le site Internet www.fein.com.

Remplacer les autocollants et avertissement sur l'outil électrique s'ils sont usés et illisibles.

Si le câble d'alimentation de l'outil électrique est endommagé, le faire remplacer par le fabricant ou son représentant.

Vous trouverez la liste actuelle des pièces de rechange pour cet outil électroportatif sur notre site www.fein.com.

N'utiliser que des pièces de rechange d'origine.

Si nécessaire, vous pouvez remplacer vous-même les éléments suivants :

Outils de travail, poignée supplémentaire, flasque de serrage, capot de protection, filtre de protection anti-poussières, protège-main

Garantie.

La garantie du produit est valide conformément à la réglementation légale en vigueur dans le pays où le produit est mis sur le marché. Outre les obligations de garantie légale, les appareils FEIN sont garantis conformément à notre déclaration de garantie de fabricant.

Il se peut que seule une partie des accessoires décrits ou représentés dans cette notice d'utilisation soit fournie avec l'outil électrique.

Déclaration de conformité.

La **déclaration CE** n'est valide que pour les pays de l'Union Européenne et de l'Association européenne de libre-échange (EFTA – European Free Trade Association) et uniquement pour les produits destinés à UE ou à l'EFTA.

L'entreprise FEIN déclare sous sa propre responsabilité que ce produit est en conformité avec les réglementations en vigueur indiquées à la dernière page de la présente notice d'utilisation.

Dossier technique auprès de : C. & E. Fein GmbH,
D-73529 Schwäbisch Gmünd

Protection de l'environnement, recyclage.

Rapportez les emballages, les outils électriques hors d'usage et les accessoires dans un centre de recyclage respectant les directives concernant la protection de l'environnement.

Sélection des accessoires (voir page 12/13/14).





N'utilisez que des accessoires d'origine FEIN. L'accessoire doit être approprié au type d'outil électrique.

- A-1** Capot de protection pour le tronçonnage, type A
- B-1** Capot de protection pour le ponçage, type B
- 1-1** Disque à ébarber, Type 27
- 2-1** Disque à tronçonner
- 3-1** Disque à lamelles
- 3-2** Plaque d'appui pour plaque de ponçage en fibre, plaques de ponçages en fibre (ne monter qu'avec le dispositif de serrage de la plaque d'appui fourni)
- 3-3** Plateau de ponçage avec support auto-agrippant, feuilles abrasives auto-agrippantes, disque fibre auto-agrippant, éponges (utilisez une clé à fourche appropriée)
- 4-1** Brosse boisseau en fil d'acier
- 4-2** Brosse boisseau en fil d'acier, plateaux à lamelles (utilisez une clé à fourche appropriée)
- 5-1** Foret à carrelage (utilisez une clé à fourche appropriée)

Traduzione delle istruzioni originali.

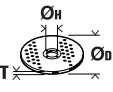
Simboli, abbreviazioni e termini utilizzati.

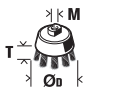
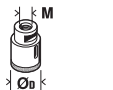
Simbolo	Descrizione
	Simbolo generale di divieto. Questa operazione è vietata.
	Non toccare mai parti in rotazione dell'elettrodomestico.
	Osservare le istruzioni nel testo o nel grafico riportato a lato!
	La documentazione allegata, come le istruzioni per l'uso e le indicazioni generali di sicurezza devono essere lette assolutamente.
	Prima di questa fase operativa, estrarre la spina di rete dalla presa elettrica. In caso contrario esiste il rischio di incidenti causati da avviamento involontario dell'elettrodomestico.
	Durante la fase operativa utilizzare la protezione per gli occhi.
	Durante la fase operativa utilizzare la protezione acustica.
	Durante la fase operativa utilizzare la protezione per le mani.
	Utilizzare l'elettrodomestico sempre con due mani.
	Una superficie con cui si può venire a contatto è bollente e conseguentemente pericolosa.
	Settore di presa
	Accensione
	Spegnimento
	Bloccato
	Non bloccato
	Informazione supplementare.
	Conferma la conformità dell'elettrodomestico con le direttive della Comunità europea.
	Questa avvertenza mette in guardia dallo sviluppo di una possibile situazione pericolosa che può comportare il pericolo di incidenti gravi oppure anche mortali.
	Una volta che un elettrodomestico o un qualunque altro prodotto elettrotecnico sarà diventato inservibile, portarlo ad un centro di raccolta adibito ad un riciclaggio eseguito secondo criteri ecologici.
	Prodotto con isolamento doppio oppure rinforzato
~ (a. c.)	Corrente alternata
	Numero di giri minimo
	Numero di giri massimo
(Ax - Zx)	Contrassegno per uso interno
(**)	può contenere cifre o lettere
***	In parte volume di fornitura

Simbolo	Unità internazionale	Unità nazionale	Descrizione
n	/min, min^{-1} , rpm, r/min	g/min	Numero di giri misurati
P_1	W	W	Potenza assorbita nominale
P_2	W	W	Potenza resa
U	V	V	Tensione di taratura
f	Hz	Hz	Frequenza
$M...$	mm	mm	Misura, filettatura metrica
\varnothing	mm	mm	Diametro di un componente rotondo
	mm	mm	\varnothing_D = max. diametro disco abrasivo di sgrossatura e da taglio \varnothing_H = Diametro del foro di alloggiamento T = Spessore del disco abrasivo di sgrossatura e da taglio
	mm	mm	\varnothing_D = max. diametro platorello
	mm	mm	M = Filettatura per flangia di serraggio / accessorio l = Lunghezza dell'alberino filettato
	mm	mm	\varnothing_D = max. diametro spazzola a tazza M = Filettatura per flangia di serraggio / accessorio T = max. lunghezza del filo
	mm	mm	\varnothing_D = max. diametro punta per piastrelle M = Filettatura per flangia di serraggio / accessorio
	kg	kg	Peso conforme alla EPTA-Procedure 01
L_{pA}	dB	dB	Livello di pressione acustica
L_{wA}	dB	dB	Livello di potenza acustica
$K...$			Non determinato
a	m/s^2	m/s^2	Valore di emissione delle vibrazioni secondo EN 60745 (somma vettori delle tre direzioni)
$a_{h,AG}$	m/s^2	m/s^2	Valore di oscillazioni medio per smerigliatura angolare
$a_{h,DS}$	m/s^2	m/s^2	Valore di oscillazioni medio per smerigliatura con foglio abrasivo
	m, s, kg, A, mm, V, W, Hz, N, °C, dB, min, m/s^2	m, s, kg, A, mm, V, W, Hz, N, °C, dB, min, m/s^2	Unità di base ed unità derivanti dal sistema unità internazionale SI.

Per la Vostra sicurezza.

⚠ AVVERTENZA Leggere tutte le avvertenze di pericolo e le istruzioni operative.

In caso di mancato rispetto delle avvertenze di pericolo e delle istruzioni operative si potrà creare il pericolo di scosse elettriche, incendi e/o incidenti gravi. **Conservare tutte le avvertenze di pericolo e le istruzioni operative per ogni esigenza futura.**



Non utilizzare il presente elettrotensile prima di aver letto e compreso accuratamente e completamente queste istruzioni per l'uso e le «Indicazioni generali di sicurezza» allegate (numero di documentazione 3 41 30 054 06 1). Conservare la documentazione indicata per un eventuale uso futuro ed allegarla in caso di inoltro oppure di vendita dell'elettrotensile.

Attenersi anche alle norme nazionali in vigore concernenti la sicurezza sul lavoro.

Utilizzo previsto per l'elettrotensile:

Smerigliatrice angolare per l'utilizzo manuale per levigatura a secco, lavori con spazzole metalliche e troncatura di metalli e pietra nonché per la foratura di piastrelle con inserti ed accessori consigliati dalla FEIN in ambiente protetto dagli agenti atmosferici senza l'impiego di liquido refrigerante.

Questo elettrotensile è pensato anche per l'impiego su generatori a corrente alternata con potenza sufficiente, conformi alla norma ISO 8528, classe di esecuzione G2. Questa norma non viene soddisfatta in modo particolare se supera il cosiddetto fattore di distorsione 10 %. In caso di dubbio informarsi relativamente al generatore utilizzato.

Osservare a riguardo le istruzioni per l'uso e le norme nazionali per l'installazione e l'impiego del generatore a corrente alternata.

L'elettrotensile non è idoneo per la lavorazione di metalli leggeri e per lavori di lucidatura. L'utente è l'unico responsabile per danni derivanti da un impiego non conforme alle norme.

Devono essere osservate le norme generali antinfortunistiche riconosciute e le indicazioni di sicurezza allegate.

Istruzioni di sicurezza generali per lavori di levigatura, levigatura con carta vetrata, lavori con spazzole metalliche e troncatura

Questo elettrotensile è previsto per essere utilizzato come levigatrice, levigatrice con l'impiego di carta vetrata, spazzola metallica e troncatrice. Attenersi a tutte le avvertenze di pericolo, istruzioni, illustrazioni e dati che vengono forniti insieme all'apparecchio. In caso di mancata osservanza delle seguenti istruzioni vi è pericolo di provocare una scossa elettrica, di sviluppare incendi e/o lesioni gravi.

Questo elettrotensile non è adatto per operazioni di lucidatura. Utilizzando l'elettrotensile per applicazioni non esplicitamente previste per lo stesso, possono verificarsi situazioni pericolose e lesioni.

Non utilizzare nessun accessorio che la casa costruttrice non abbia esplicitamente previsto e raccomandato per questo elettrotensile. Il semplice fatto che un accessorio possa essere fissato al Vostro elettrotensile non è una garanzia per un impiego sicuro.

Il numero di giri ammesso dell'accessorio impiegato deve essere almeno tanto alto quanto il numero massimo di giri riportato sull'elettrotensile. Un accessorio che gira più rapidamente di quanto consentito può rompersi in vari pezzi e venir lanciato intorno.

Il diametro esterno e lo spessore dell'accessorio montato devono corrispondere ai dati delle dimensioni dell'elettrotensile in dotazione. In caso di utilizzo di portautensili e di accessori di dimensioni sbagliate non sarà possibile schermanli oppure controllarli a sufficienza.

Accessori con filetto riportato devono essere adatti in modo preciso alla filettatura dell'alberino. Negli accessori che vengono montati tramite flangia, il diametro del foro dell'accessorio deve corrispondere al diametro di alloggiamento della flangia. Accessori che non vengono fissati in modo preciso all'elettrotensile non ruotano in modo uniforme, vibrano molto forte e possono provocare la perdita del controllo.

Non utilizzare mai portautensili od accessori danneggiati. Prima di ogni utilizzo controllare i portautensili e gli accessori ed accertarsi che sui dischi abrasivi non vi siano scheggiature o crepature, che il platello non sia soggetto ad incrinature, crepature o forte usura e che le spazzole metalliche non abbiano fili metallici allentati oppure rotti. Se l'elettrotensile oppure l'accessorio impiegato dovesse sfuggire dalla mano e cadere, accertarsi che questo non abbia subito nessun danno oppure utilizzare un accessorio intatto. Una volta controllato e montato il portautensile o accessorio, far funzionare l'elettrotensile per la durata di un minuto con il numero massimo di giri avendo cura di tenersi lontani e di impedire anche ad altre persone presenti di avvicinarsi al portautensile o accessorio in rotazione. Nella maggior parte dei casi i portautensili o accessori danneggiati si rompono nel corso di questo periodo di prova.

Indossare abbigliamento di protezione. A seconda dell'applicazione in corso utilizzare una visiera completa, maschera di protezione per gli occhi oppure occhiali di sicurezza. Per quanto necessario, portare maschere per polveri, protezione acustica, guanti di protezione oppure un grembiule speciale in grado di proteggervi da piccoletticelle di levigatura o di materiale. Gli occhi dovrebbero essere protetti da corpi estranei espulsi in aria nel corso di diverse applicazioni. La maschera antipolvere e la maschera respiratoria devono essere in grado di filtrare la polvere provocata durante l'applicazione. Esponendosi per lungo tempo ad un rumore troppo forte vi è il pericolo di perdere l'udito.

Avere cura di evitare che altre persone possano avvicinarsi alla zona in cui si sta lavorando. Ogni persona che entra nella zona di operazione deve indossare un abbigliamento protettivo personale. Frammenti del pezzo in lavorazione oppure utensili rotti possono volar via oppure provocare incidenti anche al di fuori della zona diretta di lavoro.

Tenere l'apparecchio esclusivamente per le superfici isolate dell'impugnatura qualora venissero effettuati lavori durante i quali l'accessorio potrebbe venire a contatto con cavi elettrici nascosti oppure con il pro-priocavo di rete. Il contatto con un cavo sotto tensione può mettere sotto tensione anche parti metalliche dell'apparecchio, causando una scossa elettrica.

Tenere il cavo di collegamento elettrico sempre lontano da portautensili o accessori in rotazione. Se si perde il controllo sull'elettrotensile vi è il pericolo di troncatura o di colpire il cavo di collegamento elettrico e la Vostra mano o braccio può arrivare a toccare il portautensile o accessorio in rotazione.

Mai poggiare l'elettrotensile prima che il portautensili o l'accessorio impiegato non si sia fermato completamente. L'utensile in rotazione può entrare in contatto con la superficie di appoggio facendo Vi perdere il controllo sulla macchina pneumatica.

Mai trasportare l'elettrotensile mentre questo dovesse essere ancora in funzione. Attraverso un contatto casuale l'utensile in rotazione potrebbe fare presa sugli indumenti oppure sui capelli dell'operatore e potrebbe arrivare a ferire seriamente il corpo dell'operatore.

Pulire regolarmente le feritoie di ventilazione dell'elettrotensile in dotazione. Il ventilatore del motore attira polvere nella carcassa ed una forte raccolta di polvere di metallo può provocare pericoli di origine elettrica.

Non utilizzare mai l'elettrotensile nelle vicinanze di materiali infiammabili. Le scintille possono far prendere fuoco questi materiali.

Non utilizzare mai accessori che richiedano refrigeranti liquidi. L'utilizzo di acqua o di altri liquidi refrigeranti può provocare una scossa di corrente elettrica.

Contraccolpo e relative avvertenze di pericolo

Un contraccolpo è l'improvvisa reazione in seguito ad agganciamento oppure blocco di accessorio in rotazione come può essere un disco abrasivo, platorello, spazzola metallica ecc.. Agganciandosi oppure bloccandosi il portautensili o accessorio provoca un arresto improvviso della rotazione dello stesso. In questo caso l'operatore non è più in grado di controllare l'elettrotensile ed al punto di blocco si provoca un rimbalzo dello stesso che avviene nella direzione opposta a quella della rotazione del portautensili o dell'accessorio.

Se p. es. un disco abrasivo resta agganciato o bloccato nel pezzo in lavorazione, il bordo del disco abrasivo che si abbassa nel pezzo in lavorazione può rimanere impigliato provocando in questo modo una rottura oppure un contraccolpo del disco abrasivo. Il disco abrasivo si avvicina o si allontana dall'operatore a seconda della direzione di rotazione che ha nel momento in cui si blocca. In tali situazioni è possibile che le mole abrasive possano anche rompersi.

Un contraccolpo è la conseguenza di un utilizzo non appropriato oppure non corretto dell'elettrotensile. Esso può essere evitato soltanto prendendo misure adatte di sicurezza come dalla descrizione che segue

Tenere sempre ben saldo l'elettrotensile e portare il proprio corpo e le proprie braccia in una posizione che Vi permetta di compensare le forze di contraccolpo. Se disponibile, utilizzare sempre l'impugnatura supplementare in modo da poter avere sempre il maggior controllo possibile su forze di contraccolpi oppure momenti di reazione che si sviluppano durante la fase in cui la macchina raggiunge il regime di pieno carico. Prendendo appropriate misure di precauzione l'operatore può essere in grado di tenere sotto controllo le forze di contraccolpo e quelle di reazione a scatti.

Mai avvicinare la propria mano alla zona degli utensili in rotazione. Nel corso dell'azione di contraccolpo il portautensili o accessorio potrebbe passare sulla Vostra mano.

Evitare di avvicinarsi con il proprio corpo alla zona in cui l'elettrotensile viene mosso in caso di un contraccolpo. Un contraccolpo provoca uno spostamento improvviso dell'elettrotensile che si sviluppa nella direzione opposta a quella della rotazione della mola abrasiva al punto di blocco.

Operare con particolare attenzione in prossimità di spigoli, spigoli taglienti ecc.. Avere cura di impedire che portautensili o accessori possano rimbalzare dal pezzo in lavorazione oppure possano rimanervi bloccati.

L'utensile in rotazione ha la tendenza a rimanere bloccato in angoli, spigoli taglienti oppure in caso di rimbalzo. Ciò provoca una perdita del controllo oppure un contraccolpo.

Non utilizzare seghe a catena e neppure lame dentelate. Questo tipo di accessori provocano spesso un contraccolpo oppure la perdita del controllo sull'elettrotensile.

Particolari avvertenze di pericolo per operazioni di levigatura e di troncatura

Utilizzare esclusivamente utensili abrasivi che siano esplicitamente ammessi per l'elettrotensile in dotazione e sempre in combinazione con la cuffia di protezione prevista per ogni utensile abrasivo. Utensili abrasivi che non sono previsti per l'elettrotensile non possono essere sufficientemente schermati e sono insicuri.

Dischi abrasivi piegati a gomito devono essere montati in modo tale che la loro superficie abrasiva non sporga sopra il piano del bordo della cuffia di protezione. Un disco abrasivo montato in modo non corretto che sporge sopra il piano del bordo della cuffia di protezione non può essere schermato sufficientemente.

La cuffia di protezione deve essere applicata in modo sicuro all'elettrotensile e deve essere regolata in modo tale da poter garantire il massimo possibile di sicurezza, questo significa che la parte dell'utensile abrasivo rivolta verso l'operatore, deve essere ridotta al minimo possibile. La cuffia di protezione protegge l'operatore da frammenti, da contatto accidentale con l'utensile abrasivo nonché da scintille che potrebbero far prendere fuoco ai vestiti.

Utensili abrasivi possono essere utilizzati esclusivamente per le possibilità applicative esplicitamente raccomandate. P. es.: Mai eseguire lavori di levigatura con la superficie laterale di un disco abrasivo da taglio diritto. Mole abrasive da taglio diritto sono previste per l'asportazione di materiale con il bordo del disco. Esercitando dei carichi laterali su questi utensili abrasivi vi è il pericolo di romperli.

Per la mola abrasiva selezionata, utilizzare sempre flange di serraggio che siano in perfetto stato e che siano della corretta dimensione e forma. Flange adatte hanno una funzione di corretto supporto della mola abrasiva riducendo il più possibile il pericolo di una rottura della mola abrasiva. È possibile che vi sia una differenza tra flange per mole abrasive da taglio diritto e flange per mole abrasive di altro tipo.

Non utilizzare mai mole abrasive usurate previste per elettroutensili più grandi. Mole abrasive previste per elettroutensili più grandi non sono concepite per le maggiori velocità di elettroutensili più piccoli e possono rompersi.

Ulteriori avvertenze di pericolo specifiche per lavori di troncatura

Evitare di far bloccare il disco abrasivo da taglio diritto oppure di esercitare una pressione troppo alta. Non eseguire tagli eccessivamente profondi. Sottoponendo la mola da taglio diritto a carico eccessivo se ne aumenta la sollecitazione e la si rende maggiormente soggetta ad angolature improprie o a blocchi venendo così a creare il pericolo di contraccolpo oppure di rottura dell'utensile abrasivo.

Evitare di avvicinarsi alla zona anteriore o posteriore al disco abrasivo da taglio in rotazione. Quando l'operatore manovra la mola da taglio diritto nel pezzo in lavorazione in direzione opposta a quella della propria persona, può capitare che in caso di un contraccolpo il disco in rotazione faccia rimbalzare con violenza l'elettroutensile verso l'operatore.

Qualora il disco abrasivo da taglio diritto dovesse incepparsi oppure si dovesse interrompere il lavoro, spegnere l'elettroutensile e tenerlo fermo fino a quando il disco si sarà fermato completamente. Non tentare mai di estrarre il disco abrasivo dal taglio in esecuzione perché si potrebbe provocare un contraccolpo. Rilevare ed eliminare la causa per il blocco.

Mai rimettere l'elettroutensile in funzione fintanto che esso si trovi ancora nel pezzo in lavorazione. Prima di continuare ad eseguire il taglio procedendo con la dovuta attenzione, attendere che il disco abrasivo da taglio diritto abbia raggiunto la massima velocità. In caso contrario è possibile che il disco resti agganciato, sbalzi dal pezzo in lavorazione oppure provochi un contraccolpo.

Dotare di un supporto adatto pannelli oppure pezzi in lavorazione di dimensioni maggiori in modo da ridurre il rischio di un contraccolpo dovuto ad un disco abrasivo da taglio diritto che rimane bloccato. Pezzi in lavorazione di dimensioni maggiori possono piegarsi sotto l'effetto del proprio peso. Provvedere a munire il pezzo in lavorazione di supporti adatti al caso specifico sia nelle vicinanze del taglio di troncatura che in quelle del bordo.

Operare con particolare attenzione in caso di «tagli dal centro» da eseguire in pareti già esistenti oppure in altre parti non visibili. Il disco abrasivo da taglio diritto che inizia il taglio sul materiale può provocare un contraccolpo se dovesse arrivare a troncature condutture del gas o dell'acqua, linee elettriche oppure oggetti di altro tipo.

Avvertenze di pericolo specifiche per lavori di levigatura con carta vetro

Non utilizzare mai fogli abrasivi troppo grandi ma attenersi alle indicazioni del rispettivo produttore relative alle dimensioni dei fogli abrasivi. Fogli abrasivi che dovessero sporgere oltre il platorello possono provocare incidenti oppure blocchi, strappi dei fogli abrasivi oppure contraccolpi.

Avvertenze di pericolo specifiche per lavori con spazzole metalliche

Tenere presente che la spazzola metallica perde pezzi di fil di ferro anche durante il comune impiego. Non sottoporre i fili metallici a carico troppo elevato esercitando una pressione troppo alta. Pezzi di fil di ferro espulsi in aria possono penetrare molto facilmente attraverso indumenti sottili e/o la pelle.

Impiegando una cuffia di protezione si impedisce che la cuffia di protezione e la spazzola metallica possano toccarsi. I diametri delle spazzole a disco e delle spazzola a tazza possono essere aumentati attraverso forze di pressione e tramite l'azione di forze centrifugali.

Ulteriori indicazioni di sicurezza

Non indossare indumenti facilmente infiammabili. Scintille possono incendiare questi indumenti.

Utilizzare spessori elastici se gli stessi vengono forniti insieme all'utensile abrasivo.

Dischi abrasivi piegati a gomito devono essere montati in modo tale che la loro superficie abrasiva rimanga indietro di 2 mm rispetto al bordo inferiore della cuffia di protezione. Utensili abrasivi che non soddisfano queste prescrizioni non possono essere sufficientemente schermati e non sono ammessi.

Assicurarsi che gli accessori siano montati secondo le istruzioni del produttore. Gli accessori montati devono potersi ruotare liberamente. Accessori montati non correttamente possono staccarsi durante il lavoro ed essere scagliati fuori.

Trattare con cura gli utensili abrasivi e conservarli secondo le istruzioni del produttore. Utensili abrasivi danneggiati possono incrinarsi e frantumarsi durante il lavoro.

Utilizzando gli accessori con filetto riportato prestare attenzione affinché la filettatura nell'accessorio sia lunga sufficientemente per supportare la lunghezza dell'alberino dell'elettroutensile. La filettatura nell'accessorio deve essere adatta alla filettatura sull'alberino. Accessori non montati correttamente possono staccarsi durante il funzionamento e causare lesioni.

Non dirigere mai l'elettroutensile verso sé stessi, altre persone o animali. Esiste il pericolo di lesioni dovute a accessori taglienti o bollenti.

Fare sempre attenzione a cavi elettrici, tubazioni dell'acqua e del gas posati in maniera non visibile. Prima di iniziare a lavorare, controllare la zona di operazione utilizzando p. es. un rilevatore di metalli.

Utilizzare un impianto di aspirazione stazionario, soffiare spesso sulle fessure di ventilazione ed inserire a monte un interruttore di sicurezza per correnti di guasto (FI). In caso di condizioni di impiego estreme durante la lavorazione di metallo è possibile che polvere conduttrice si depositi all'interno dell'elettrooutensile. L'isolamento di protezione dell'elettrooutensile può esserne pregiudicato.

È vietato applicare targhette e marchi sull'elettrooutensile avvitandoli oppure fissandoli tramite rivetti. In caso di danno dell'isolamento viene a mancare ogni protezione contro scosse elettriche. Utilizzare targhette autoadesive.

Lavorare sempre con l'impugnatura supplementare. L'impugnatura supplementare assicura una guida affidabile dell'elettrooutensile.

Dopo la lavorazione di materiali contenenti gesso: Pulire con aria compressa asciutta e priva di olio le aperture di ventilazione dell'elettrooutensile e dell'interruttore. In caso contrario può depositarsi polvere contenente gesso nella carcassa dell'elettrooutensile e sull'elemento di comando e, in combinazione con l'umidità dell'aria, la stessa può indurirsi. Questo può causare danni al meccanismo di comando.

Prima della messa in funzione controllare il cavo di collegamento alla rete e la spina di rete in caso di danneggiamenti.

Raccomandazione: Far funzionare sempre l'elettrooutensile tramite un interruttore di sicurezza per correnti di guasto (RCD) con valutazione corrente di guasto di 30 mA oppure inferiore.

Vibrazione mano-braccio

Il livello di oscillazioni indicato nelle presenti istruzioni è stato misurato conformemente ad una procedura di misurazione normalizzata contenuta nel EN 60745 e può essere impiegato per la comparazione con altri elettrooutensili. Lo stesso è adatto anche per una valutazione temporanea della sollecitazione da vibrazioni. Il livello di oscillazioni indicato rappresenta le applicazioni principali dell'elettrooutensile. Se tuttavia l'elettrooutensile viene utilizzato per altri impieghi, con accessori differenti oppure non viene effettuata una sufficiente manutenzione è possibile che il livello di oscillazioni sia differente. Questo può aumentare sensibilmente la sollecitazione da vibrazioni per l'intero periodo di lavoro.

Per la precisa valutazione della sollecitazione da vibrazioni dovrebbero essere considerati anche i tempi in cui l'apparecchio è spento oppure è acceso ma non effettivamente in funzione. Questo può ridurre considerevolmente la sollecitazione da vibrazioni per l'intero periodo di lavoro.

Stabilire ulteriori misure di sicurezza per la protezione dell'operatore dall'azione delle vibrazioni, come ad esempio: manutenzione dell'elettrooutensile e degli accessori, mantenimento mani calde, organizzazione delle procedure operative.

Modo di procedere con polveri pericolose

Nelle procedure operative di asporto materiale con il presente utensile si formano polveri che possono essere pericolose.

Il contatto oppure l'inalazione di alcune polveri p. es. di amianto e materiali contenenti amianto, vernici contenenti piombo, metallo, alcuni tipi di legno, minerali, particelle di silicato di materiali contenenti minerali, solventi per vernici, sostanze protettive per legno, vernice antivegetativa per imbarcazioni possono causare reazioni allergiche e/o malattie delle vie respiratorie, cancro, danni riproduttivi alle persone. Il rischio dovuto all'inalazione di polveri dipende dall'esposizione. Utilizzare un'aspirazione adatta alla polvere che si forma nonché equipaggiamenti protettivi personali e provvedere per una buona aerazione del posto di lavoro. Lasciare effettuare la lavorazione di materiale contenente amianto esclusivamente a personale specializzato.

Polvere di legname e polvere di metallo leggero, miscele bollenti da polvere di levigatura e sostanze chimiche possono, in caso di condizioni sfavorevoli, prendere fuoco o causare un'esplosione. Evitare la fuga di scintille in direzione del contenitore per la polvere nonché il sovriscaldamento dell'elettrooutensile e del materiale abrasivo, svuotare per tempo il contenitore per la polvere, osservare le istruzioni di lavorazione del produttore del materiale e le norme valide nel Vostro paese relativamente ai materiali da lavorare.

Istruzioni per l'uso.

! Azionare il pulsante di bloccaggio (vedi pagina 5) esclusivamente con motore fermo. In caso contrario l'elettrooutensile può venire danneggiato.

Dotazione

L'avviamento dolce ha la funzione di ridurre al numero di giri al minimo le forze di reazione all'accensione e all'avviamento dell'elettrooutensile.

La **protezione contro riavviamento involontario** impedisce che l'elettrooutensile si avvii di nuovo automaticamente se durante il funzionamento è stata interrotta l'alimentazione di corrente. In questo caso spegnere l'elettrooutensile, controllare l'alimentazione di corrente e accendere quindi nuovamente l'elettrooutensile.



Die **monitoraggio del blocco** riduce, in caso di blocco dell'accessorio, il rischio di un danneggiamento del motore nonché il rischio di incidenti. In questo caso l'elettrooutensile si spegne automaticamente. Successivamente portare l'interruttore in posizione off, rimuovere l'elettrooutensile dal pezzo in lavorazione e controllare l'accessorio in merito a danneggiamenti. Riaccendere quindi l'elettrooutensile.

La **preselezione elettronica del numero di giri** consente l'adattamento del numero di giri al rispettivo caso d'impiego e all'accessorio utilizzato allo scopo.

Il **monitoraggio del contraccolpo** riduce il rischio di un contraccolpo inaspettato (kickback) della macchina. In questo caso l'elettrooutensile si spegne automaticamente. Successivamente portare l'interruttore in posizione off, rimuovere l'elettrooutensile dal pezzo in lavorazione e controllare l'accessorio in merito a danneggiamenti. Riaccendere quindi l'elettrooutensile.

Manutenzione ed Assistenza Clienti.

 Vi preghiamo di tenere presente che in linea di massima gli elettroutensili devono essere riparati, controllati e ne deve essere effettuata la manutenzione esclusivamente da parte di elettricisti specializzati in quanto, a causa di una riparazione impropria, possono verificarsi rischi significativi per l'utente.

  In caso di condizioni di impiego estreme durante la lavorazione di metalli è possibile che polvere conduttrice si depositi all'interno dell'elettroutensile. L'isolamento di protezione dell'elettroutensile può esserne pregiudicato. Soffiare spesso la parte interna dell'elettroutensile attraverso le fessure di ventilazione con aria compressa asciutta e senza olio ed inserire a monte un interruttore di sicurezza (F).

In caso di lavorazione di materiali contenenti gesso può depositarsi polvere all'interno dell'elettroutensile e sull'elemento di comando e, in combinazione con l'umidità dell'aria, la stessa può indurirsi. Questo può causare danni al meccanismo di comando. Soffiare spesso l'interno dell'elettroutensile, attraverso le aperture di ventilazione, e l'elemento di comando con aria compressa asciutta e priva di olio.

Prodotti che sono venuti a contatto con amianto non devono essere dati in riparazione. Smettere i prodotti contaminati con amianto conformemente alle norme per lo smaltimento di rifiuti contenenti amianto in vigore nel paese di impiego.

In caso di elettroutensili ed accessori FEIN che necessitano di riparazione Vi preghiamo di rivolgerVi al Servizio di Assistenza Tecnica FEIN di fiducia. Gli indirizzi sono disponibili in Internet alla pagina www.fein.com. In caso di invecchiamento ed usura rinnovare le etichette e le indicazioni di avvertenza sull'elettroutensile. Se il cavo di collegamento dell'elettroutensile è danneggiato, lo stesso deve essere sostituito dal produttore o da un Centro Assistenza autorizzato.

L'attuale lista dei pezzi di ricambio del presente elettroutensile è presente in Internet sul sito www.fein.com.

Utilizzare esclusivamente parti di ricambio originali.

In caso di necessità è possibile sostituire da soli le seguenti parti:

Accessori, impugnatura supplementare, flangia di serraggio, cuffia di protezione, filtro antipolvere, protezione mano

Responsabilità per vizi e garanzia.

La prestazione di garanzia sul prodotto è valida secondo la relativa normativa vigente nel Paese in cui avviene l'immissione sul mercato. Inoltre la FEIN riconosce la garanzia conformemente alla dichiarazione di garanzia produttore FEIN.

Nel modello di fornitura del Vostro elettroutensile può essere contenuta anche solo una parte degli accessori descritti o illustrati nelle presenti istruzioni per l'uso.

Dichiarazione di conformità.

La **dichiarazione CE** è valida esclusivamente per i Paesi dell'Unione Europea e dell'EFTA (European Free Trade Association) e solamente per i prodotti destinati al mercato UE o EFTA.

La Ditta FEIN dichiara sotto la propria responsabilità che il presente prodotto corrisponde alle norme applicabili riportate sull'ultima pagina delle presenti istruzioni per l'uso.

Documentazione tecnica presso: C. & E. Fein GmbH, D-73529 Schwäbisch Gmünd

Misure ecologiche, smaltimento.

Portare ad un centro di raccolta adibito ad un riciclaggio eseguito secondo criteri ecologici gli imballaggi, gli elettroutensili e gli accessori scartati.

Selezione degli accessori (vedi pagina 12/13/14).

Utilizzare esclusivamente accessori originali FEIN.





L'accessorio deve essere adatto al tipo dell'elettroutensile.

- A-1** Cuffia di protezione per la troncatura, tipo A
- B-1** Cuffia di protezione per la levigatura, tipo B
- 1-1** Mola da sbavo, tipo 27
- 2-1** Mola da taglio
- 3-1** Platorello abrasivo lamellare
- 3-2** Disco di sostegno per dischi abrasivi in fibra, dischi abrasivi in fibra (montare esclusivamente con flangia di serraggio disco di sostegno fornita in dotazione)
- 3-3** Platorello con velcro, fogli abrasivi con fissaggio rapido, feltro di satinatura con fissaggio rapido a strappo, spugne per lucidatura (utilizzare una chiave fissa adatta)
- 4-1** Spazzola conica in acciaio
- 4-2** Spazzola a tazza in acciaio, ruote abrasive lamellari (utilizzare una chiave fissa adatta)
- 5-1** Punta per piastrelle (utilizzare una chiave fissa adatta)

Vertaling van de oorspronkelijke gebruiksaanwijzing.

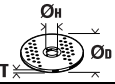
Gebruikte symbolen, afkortingen en begrippen.

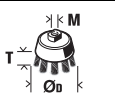
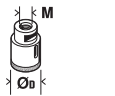
Symbol, teken	Verklaring
	Algemeen verbodsteken. Deze handeling is verboden.
	Raak ronddraaiende delen van het elektrische gereedschap niet aan.
	Volg de aanwijzingen in de nevenstaande tekst of afbeelding op.
	Lees beslist de meegeleverde documenten, zoals de gebruiksaanwijzing en de algemene veiligheidsvoorschriften.
	Trek de stekker uit het stopcontact voordat u deze handeling uitvoert. Anders bestaat er verwondingsgevaar door onbedoeld starten van het elektrische gereedschap.
	Gebruik tijdens de werkzaamheden een oogbescherming.
	Gebruik tijdens de werkzaamheden een gehoorbescherming.
	Gebruik tijdens de werkzaamheden een handbescherming.
	Bedien het elektrische gereedschap altijd met twee handen.
	Een aanraakbaar oppervlak is zeer heet en daardoor gevaarlijk.
	Greepoppervlak
	Inschakelen
	Uitschakelen
	vergrendeld
	niet vergrendeld
	Extra informatie.
	Bevestigt de conformiteit van het elektrische gereedschap met de richtlijnen van de Europese Gemeenschap.
	Dit is een waarschuwing voor een mogelijk gevaarlijke situatie die tot ernstig letsel of de dood kan leiden.
	Versleten elektrische gereedschappen en andere elektrotechnische en elektrische producten moeten apart worden ingezameld en op een voor het milieu verantwoorde wijze worden hergebruikt.
	Product met een dubbele of versterkte isolatie
~ (a. c.)	Wisselstroom
	Laag toerental
	Hoog toerental
(Ax - Zx)	Aanduiding voor interne doeleinden
(**)	Kan cijfers of letters bevatten
***	Deels meegeleverd

Teken	Eenheid internationaal	Eenheid nationaal	Verklaring
n	/min, min^{-1} , rpm, r/min	min^{-1}	Ontwerptoerental
P_1	W	W	Opgenomen vermogen
P_2	W	W	Afgegeven vermogen
U	V	V	Meetspanning
f	Hz	Hz	Frequentie
$M...$	mm	mm	Maat, metrische schroefdraad
\varnothing	mm	mm	Diameter van een rond deel
	mm	mm	\varnothing_D = max. diameter slijpschijf/doorslijpschijf \varnothing_H = diameter van opnameboorgat T = dikte slijpschijf/doorslijpschijf
	mm	mm	\varnothing_D = max. diameter steunschijf
	mm	mm	M = schroefdraad voor spanflens / inzetgereedschap l = lengte van schroefspil
	mm	mm	\varnothing_D = max. diameter komborstel M = schroefdraad voor spanflens / inzetgereedschap T = max. draadlengte
	mm	mm	\varnothing_D = max. diameter tegelboor M = schroefdraad voor spanflens / inzetgereedschap
	kg	kg	Gewicht volgens EPTA-Procedure 01
L_{pA}	dB	dB	Geluidsdrukniveau
L_{wA}	dB	dB	Geluidsvermogeniveau
$K...$			Onzekerheid
a	m/s^2	m/s^2	Trillingsemisiewaarde volgens EN 60745 (vectorsom van drie richtingen)
$a_{h,AG}$	m/s^2	m/s^2	Gemiddelde trillingswaarde werkzaamheden met haakse slijpmachine
$a_{h,DS}$	m/s^2	m/s^2	Gemiddelde trillingswaarde schuurwerkzaamheden met schuurpapier
	m, s, kg, A, mm, V, W, Hz, N, °C, dB, min, m/s^2 , °	m, s, kg, A, mm, V, W, Hz, N, °C, dB, min, m/s^2 , °	Basiseenheden en afgeleide eenheden uit het internationale eenhedenstelsel SI .

Voor uw veiligheid.

⚠ WAARSCHUWING Lees alle veiligheidsaarschuwingen en alle voorschriften. Als de waarschuwingen en voorschriften niet worden opgevolgd, kan dit een elektrische schok, brand of ernstig letsel tot gevolg hebben. **Bewaar alle waarschuwingen en voorschriften voor toekomstig gebruik.**

 Gebruik dit elektrische gereedschap niet voordat u deze gebruiksaanwijzing en de meegeleverde „Algemene veiligheidsvoorschriften” (documentnummer 3 41 30 054 06 1) grondig heeft gelezen en volledig heeft begrepen. Bewaar deze documentatie voor later gebruik en geef ze mee wanneer u het elektrische gereedschap doorgeeft of verkoopt.

Neem ook de geldende nationale arbeidsveiligheidsregels in acht.

Bestemming van het elektrische gereedschap: Handgevoerde haakse slijpmachine voor droog slijpen en schuren, draadborstelen en doorslijpen van metaal en steen en ook voor het boren in tegels met door FEIN toegestane inzetgereedschappen en toebehoren in tegen weersinvloeden beschermde omgeving zonder gebruik van vloeibare koelmiddelen.

Dit elektrische gereedschap is ook bedoeld voor gebruik aan wisselstroomgeneratoren met voldoende capaciteit die voldoen aan de norm ISO 8528, uitvoeringsklasse G2. Aan deze norm wordt in het bijzonder niet voldaan als de zogenaamde vervormingsfactor 10 % overschrijdt. In geval van twijfel dient u informatie over de door u gebruikte generator in te winnen.

Neem daarbij de gebruiksaanwijzing en de nationale voorschriften voor de installatie en het gebruik van de wisselstroomgenerator in acht.

Het elektrische gereedschap is niet bestemd voor de bewerking van lichte metalen en voor polijstwerkzaamheden. Voor schade door onreglementair gebruik van het gereedschap is alleen de gebruiker aansprakelijk.

Algemeen erkende voorschriften ter voorkoming van ongevallen en de bijgevoegde veiligheidsvoorschriften moeten in acht worden genomen.

Algemene waarschuwingen voor slijpen, schuren, borstelen en doorslijpen

Dit elektrische gereedschap is bestemd voor gebruik als slijp-, schuur-, borstel- en doorslijpmachine. Neem alle veiligheidsvoorschriften, aanwijzingen, afbeeldingen en gegevens die u bij het gereedschap ontvangt in acht. Als u de volgende aanwijzingen niet in acht neemt, kunnen een elektrische schok, brand en/of ernstig letsel het gevolg zijn.

Dit elektrische gereedschap is niet geschikt voor polijstwerkzaamheden. Toepassingen waarvoor het elektrische gereedschap niet is voorzien, kunnen gevaaren en verwondingen veroorzaken.

Gebruik uitsluitend toebehoren dat door de fabrikant speciaal voor dit elektrische gereedschap is voorzien en geadviseerd. Het feit dat u het toebehoren aan het elektrische gereedschap kunt bevestigen, waarborgt nog geen veilig gebruik.

Het toegestane toerental van het inzetgereedschap moet minstens even hoog zijn als het maximale toerental dat op het elektrische gereedschap vermeld staat. Toebehoren dat sneller draait dan toegestaan, kan breken en wegvliegen.

De buitendiameter en de dikte van het inzetgereedschap moeten overeenkomen met de maatgegevens van het elektrische gereedschap. Inzetgereedschappen met onjuiste afmetingen kunnen niet voldoende afgeschermde of gecontroleerd worden.

Inzetgereedschappen met schroefdraadinzetstuk moeten nauwkeurig op de schroefdraad van de uitgaande as passen. De gatdiameter van een met een flens gemonteerd inzetgereedschap moet passen bij de opnamediameter van de flens. Inzetgereedschappen die niet nauwkeurig op het elektrische gereedschap bevestigd worden, draaien ongelijkmatig, trillen sterk en kunnen tot verlies van de controle leiden.

Gebruik geen beschadigde inzetgereedschappen. Controleer voor het gebruik altijd inzetgereedschappen zoals slijpschijven op afsplinteringen en scheuren, steunschijven op scheuren of sterke slijtage en draadborstels op losse of gebroken draden. Als het elektrische gereedschap of het inzetgereedschap valt, dient u te controleren of het beschadigd is, of gebruik een

onbeschadigd inzetgereedschap. Als u het inzetgereedschap hebt gecontroleerd en ingezet, laat u het elektrische gereedschap een minuut lang met het maximale toerental lopen. Daarbij dient u en dienen andere personen uit de buurt van het ronddraaiende inzetgereedschap te blijven. Beschadigde inzetgereedschappen breken meestal gedurende deze testtijd.

Draag persoonlijke beschermende uitrusting. Gebruik afhankelijk van de toepassing een volledige gezichtsbescherming, oogbescherming of veiligheidsbril. Draag voor zover van toepassing een stofmasker, een gehoorbescherming, werkhandschoenen of een speciaal schort dat kleine slijp- en materiaaldeeltjes tegenhoudt. Uw ogen moeten worden beschermd tegen wegvliegende deeltjes die bij verschillende toepassingen ontstaan. Een stof- of adembeschermingsmasker moet het bij de toepassing ontstaande stof filteren. Als u lang wordt blootgesteld aan loud lawaai, kan uw gehoor worden beschadigd.

Let erop dat andere personen zich op een veilige afstand bevinden van de plaats waar u werkt. Iedereen die de werkomgeving betreedt, moet persoonlijke beschermende uitrusting dragen. Brokstukken van het werkstuk of gebroken inzetgereedschappen kunnen wegvliegen en verwondingen veroorzaken, ook buiten de directe werkomgeving.

Houd het gereedschap alleen aan de geïsoleerde greepvlakken vast als u werkzaamheden uitvoert waarbij het inzetgereedschap verborgen stroomleidingen of de eigen stroomkabel kan raken. Contact met een onder spanning staande leiding kan ook metalen delen van het gereedschap onder spanning zetten en tot een elektrische schok leiden.

Houd de stroomkabel uit de buurt van draaiende inzetgereedschappen. Als u de controle over het elektrische gereedschap verliest, kan de stroomkabel worden doorgesneden of meegenomen en uw hand of arm kan in het ronddraaiende inzetgereedschap terecht komen.

Leg het elektrische gereedschap nooit neer voordat het inzetgereedschap volledig tot stilstand is gekomen. Het draaiende inzetgereedschap kan in contact komen met het oppervlak, waardoor u de controle over het elektrische gereedschap kunt verliezen.

Laat het elektrische gereedschap niet lopen terwijl u het draagt. Uw kleding kan door toevallig contact met het draaiende inzetgereedschap worden meegenomen en het inzetgereedschap kan zich in uw lichaam boren.

Reinig regelmatig de ventilatieopeningen van het elektrische gereedschap. De motorventilator trekt stof in het huis en een sterke ophoping van metaalstof kan elektrische gevaren veroorzaken.

Gebruik het elektrische gereedschap niet in de buurt van brandbare materialen. Vonken kunnen deze materialen ontsteken.

Gebruik geen inzetgereedschappen waarvoor vloeibare koelmiddelen vereist zijn. Het gebruik van water of andere vloeibare koelmiddelen kan tot een elektrische schok leiden.

Terugslag en bijbehorende waarschuwingen

Terugslag is de plotselinge reactie als gevolg van een vasthakend of geblokkeerd draaiend inzetgereedschap, zoals een slijpschijf, steunschijf, draadborstel, enz. Vasthaken of blokkeren leidt tot abrupte stilstand van het ronddraaiende inzetgereedschap. Daardoor wordt een ongecontroleerd elektrisch gereedschap tegen de draairichting van het inzetgereedschap versneld op de plaats van de blokkering.

Als bijvoorbeeld een slijpschijf in het werkstuk vasthaakt of blokkeert, kan de rand van de slijpschijf die in het werkstuk invalt, zich vastgrijpen. Daardoor kan de slijpschijf uitbreken of een terugslag veroorzaken. De slijpschijf beweegt zich vervolgens naar de bediener toe of van de bediener weg, afhankelijk van de draairichting van de schijf op de plaats van de blokkering. Hierbij kunnen slijpschijven ook breken.

Een terugslag is het gevolg van het verkeerd gebruik of onjuiste gebruiksomstandigheden van het elektrische gereedschap. Terugslag kan worden voorkomen door geschikte voorzorgsmaatregelen, zoals hieronder beschreven.

Houd het elektrische gereedschap goed vast en breng uw lichaam en uw armen in een positie waarin u de terugslagkrachten kunt opvangen. Gebruik altijd de extra handgreep, indien aanwezig, om de grootste mogelijke controle te hebben over terugslagkrachten of reactiemomenten bij het op toeren komen. De bediener kan door geschikte voorzorgsmaatregelen de terugslag- en reactiekrachten beheersen.

Breng uw hand nooit in de buurt van draaiende inzetgereedschappen. Het inzetgereedschap kan bij de terugslag over uw hand bewegen.

Mijd met uw lichaam het gebied waarheen het elektrische gereedschap bij een terugslag wordt bewogen. De terugslag drijft het elektrische gereedschap in de richting die tegengesteld is aan de beweging van de slijpschijf op de plaats van de blokkering.

Werk bijzonder voorzichtig in de buurt van hoeken, scherpe randen, enz. Voorkom dat inzetgereedschappen van het werkstuk terugspringen en vastklemmen. Het ronddraaiende inzetgereedschap neigt er bij hoeken, scherpe randen of wanneer het terugspringt toe om zich vast te klemmen. Dit veroorzaakt een controleverlies of terugslag.

Gebruik geen kettingblad of getand zaagblad. Zulke inzetgereedschappen veroorzaken vaak een terugslag of het verlies van de controle over het elektrische gereedschap.

Bijzondere waarschuwingen voor slijp- en doorslijpwerkzaamheden

Gebruik uitsluitend het voor het elektrische gereedschap toegestane slijptoebehoren en de voor dit slijptoebehoren voorziene beschermkap. Slijptoebehoren dat niet voor het elektrische gereedschap is voorzien, kan niet voldoende worden afgeschermd en is niet veilig.

Gebogen slijpschijven moeten zodanig gemonteerd worden dat hun slijpoppervlak niet boven de rand van de beschermkap uit steekt. Een onjuist gemonteerde slijpschijf die over de rand van de slijpschijf uitsteekt, kan onvoldoende afgeschermd worden.

De beschermkap moet stevig op het elektrische gereedschap zijn aangebracht en voor een maximum aan veiligheid zodanig zijn ingesteld dat het kleinste mogelijke deel van het slijptoebehoren open naar de bediener wijst. De beschermkap helpt de bediener te beschermen tegen brokstukken en toevallig contact met het slijptoebehoren alsmede tegen vonken die de kleding kunnen doen ontbranden.

Slijptoebehoren mag alleen worden gebruikt voor de geadviseerde toepassingsmogelijkheden. Bijvoorbeeld: slijp nooit met het zijvlak van een doorslijpschijf. Doorslijpschijven zijn bestemd voor materiaalafname met de rand van de schijf. Een zijwaartse krachtinwerking op dit slijptoebehoren kan het toebehoren breken.

Gebruik altijd onbeschadigde spanflenzen in de juiste maat en vorm voor de door u gekozen slijpschijf. Geschikte flenzen steunen de slijpschijf en verminderen zo het gevaar van een slijpschijfbreuk. Flenzen voor doorslijpschijven kunnen verschillen van de flenzen voor andere slijpschijven.

Gebruik geen versleten slijpschijven van grotere elektrische gereedschappen. Slijpschijven voor grotere elektrische gereedschappen zijn niet geconstrueerd voor de hogere toerentallen van kleinere elektrische gereedschappen en kunnen breken.

Overige bijzondere waarschuwingen voor doorslijpwerkzaamheden

Voorkom blokkeren van de doorslijpschijf en te hoge aandrukkracht. Slijp niet overmatig diep. Een overbelasting van de doorslijpschijf vergroot de slijtage en de gevoeligheid voor kantelen of blokkeren en daardoor de mogelijkheid van een terugslag of breuk van het slijptoebehoren.

Mijd de omgeving voor en achter de ronddraaiende doorslijpschijf. Als u de doorslijpschijf in het werkstuk van u weg beweegt, kan in het geval van een terugslag het elektrische gereedschap met de draaiende schijf rechtstreeks naar u toe worden geslingerd.

Als de doorslijpschijf vastklemt of als u de werkzaamheden onderbreekt, schakelt u het elektrische gereedschap uit en houdt u het rustig tot de schijf tot stilstand is gekomen. Probeer nooit om de nog draaiende doorslijpschijf uit de groef te trekken. Anders kan een terugslag het gevolg zijn. Stel de oorzaak van het vastklemmen vast en maak deze ongedaan.

Schakel het elektrische gereedschap niet opnieuw in zolang het zich in het werkstuk bevindt. Laat de doorslijpschijf eerst het volledige toerental bereiken voordat u het doorslijpen voorzichtig voortzet. Anders kan de schijf vasthaken, uit het werkstuk springen of een terugslag veroorzaken.

Ondersteun platen of grote werkstukken om het risico van een terugslag door een ingeklemde doorslijpschijf te verminderen. Grote werkstukken kunnen onder hun eigen gewicht doorbuigen. Het werkstuk moet aan beide zijden worden ondersteund, vlakbij de slijpgroef en aan de rand.

Wees bijzonder voorzichtig bij invallend frezen in bestaande muren of andere plaatsen zonder voldoende zicht. De invallende doorslijpschijf kan bij het doorslijpen van gas- of waterleidingen, elektrische leidingen of andere objecten een terugslag veroorzaken.

Bijzondere waarschuwingen voor schuurwerkzaamheden

Gebruik geen schuurbladen met te grote afmetingen, maar houd u aan de voorschriften van de fabrikant voor de maten van schuurbladen. Schuurbladen die over de rand van de steunschijf uitsteken, kunnen verwondingen veroorzaken en kunnen tot blokkeren, scheuren van de schuurbladen of terugslag leiden.

Bijzondere waarschuwingen voor werkzaamheden met draadborstels

Houd er rekening mee dat de draadborstel ook tijdens het normale gebruik draadstukken verliest. Overbelast de draden niet door een te hoge aandrukkracht. Wegvliegende draadstukken kunnen gemakkelijk door dunne kleding en/of de huid dringen.

Als het gebruik van een beschermkap wordt geadviseerd, dient u te voorkomen dat beschermkap en draadborstel elkaar kunnen raken. Vlakstaal- en koms-taalborstels kunnen door aandrukkracht en centrifugaalkrachten hun diameter vergroten.

Overige veiligheidsvoorschriften

Draag geen licht ontvlambare kleding. Vonken kunnen deze kleding ontsteken.

Gebruik elastische tussenstukken indien deze samen met het slijptoebehooren worden geleverd.

Gebogen slijpschijven moeten zodanig worden gemonteerd dat er een tussenruimte van 2 mm tussen hun snijvlak en de onderkant van de beschermkap blijft. Slijpschijven die niet aan deze eisen voldoen, kunnen onvoldoende worden afgeschermd en zijn niet toegestaan.

Controleer of de inzetgereedschappen volgens de voorschriften van de fabrikant gemonteerd zijn. De gemonteerde inzetgereedschappen moeten vrij kunnen draaien. Verkeerd gemonteerde inzetgereedschappen kunnen tijdens de werkzaamheden losraken en weggeslingerd worden.

Ga zorgvuldig met het slijp- en schuurtoebehoren om en bewaar het volgens de aanwijzingen van de fabrikant. Beschadigd slijp- en schuurtoebehoren kan scheuren en tijdens de werkzaamheden barsten.

Let er bij het gebruik van inzetgereedschappen met schroefdraad op dat de schroefdraad in het inzetgereedschap lang genoeg is om de lengte van de uitgaande as van het elektrische gereedschap op te nemen. De schroefdraad van het inzetgereedschap moet bij de schroefdraad van de uitgaande as passen. Verkeerd gemonteerde inzetgereedschappen kunnen tijdens het gebruik losraken en letsel veroorzaken.

Richt het elektrische gereedschap nooit op uzelf, andere personen of dieren. Er bestaat verwondingsgevaar door scherpe of hete inzetgereedschappen.

Let op verborgen liggende elektrische leidingen en buizen voor gas en water. Controleer de werkomgeving voor het begin van de werkzaamheden, bijvoorbeeld met een metaaldetector.

Gebruik een stationaire afzuiginstallatie, blaas de ventilatieopeningen regelmatig schoon en sluit het gereedschap via een aardlekschakelaar aan. Onder extreme gebruiksomstandigheden kan tijdens het bewerken van metaal geleidend stof in het elektrische gereedschap terechtkomen. Daardoor kan de veiligheidsisolatie van het elektrische gereedschap worden geschaad.

Er mogen geen plaatjes of symbolen op het elektrische gereedschap worden geschoefd of geniet. Een beschadigde isolatie biedt geen bescherming tegen een elektrische schok. Gebruik stickers.

Werk altijd met de extra handgreep. De extra handgreep waarborgt een betrouwbare geleiding van het elektrische gereedschap.

Na bewerking van gipshoudende materialen: Reinig de ventilatieopeningen van het elektrische gereedschap en het schakelement met droge en olievrrije perslucht. Anders kan gipshoudend stof in de behuizing van het elektrische gereedschap en op het schakelement achterblijven en in combinatie met vochtige lucht uitharden. Dit kan tot een verminderde werking van het schakelmechanisme leiden.

Controleer voor de ingebruikneming de netaansluitkabel en de netstekker op beschadigingen.

Advies: Gebruik het elektrische gereedschap altijd via een aardlekschakelaar met een uitschakelstroom van 30 mA of minder.

Hand- en armtrillingen

Het in deze gebruiksaanwijzing vermelde trillingsniveau is gemeten met een volgens EN 60745 genormeerde meetmethode en kan worden gebruikt om elektrische gereedschappen met elkaar te vergelijken. Deze is ook geschikt voor een voorlopige inschatting van de trillingsbelasting.

Het aangegeven trillingsniveau representeert de hoofdzakelijke toepassingen van het elektrische gereedschap. Als echter het elektrische gereedschap wordt gebruikt voor andere toepassingen, met afwijkende inzetgereedschappen of onvoldoende onderhoud, kan het trillingsniveau afwijken. Dit kan de trillingsbelasting gedurende de gehele arbeidsperiode duidelijk verhogen. Voor een nauwkeurigere schatting van de trillingsbelasting moet ook rekening worden gehouden met de tijd waarin het gereedschap uitgeschakeld is, of waarin het gereedschap wel loopt, maar niet werkelijk wordt

gebruikt. Dit kan de trillingsbelasting gedurende de gehele arbeidsperiode duidelijk verminderen. Leg extra veiligheidsmaatregelen ter bescherming van de bediener tegen het effect van trillingen vast, zoals: onderhoud van elektrische gereedschappen en inzetgereedschappen, warm houden van de handen, organisatie van het arbeidsproces.

Omgang met gevaarlijke stoffen

Bij werkzaamheden voor materiaalafname met dit gereedschap ontstaat stof dat gevaarlijk kan zijn. Aanraken of inademen van sommige soorten stof, bijvoorbeeld van asbest en asbesthoudende materialen, loodhoudende verf, metaal, sommige houtsoorten, mineralen, silicaatdeeltjes van steenhoudende materialen, verfoplosmiddelen, houtbeschermingsmiddelen en aangroeiwering voor watervoertuigen kan bij personen allergische reacties, ademwegziekten, kanker en/of voortplantingsdefecten tot gevolg hebben. Het risico door de inademing van stof is afhankelijk van de blootstelling. Gebruik een op de vrijkomende stofsoort afgestemde afzuiging en persoonlijke veiligheidsuitrusting en zorg voor een goede ventilatie van de werkplek. Laat de bewerking van asbesthoudend materiaal over aan een vakman.

Houtstof en lichtmetaalstof, hete mengsels van schuurstof en chemische stoffen kunnen onder ongunstige omstandigheden zelf tot ontsteking komen of een explosie veroorzaken. Voorkom wegvliegende vonken in de richting van het stofreservoir en oververhitting van het elektrische gereedschap en het schuurmateriaal. Maak het stofreservoir op tijd leeg. Neem de bewerkingsvoorschriften van de fabrikant van het materiaal en de in uw land geldige voorschriften voor de te bewerken materialen in acht.

Bedieningsvoorschriften.

 Druk alleen op de blokkeerknop (zie pagina 5) als de motor stilstaat. Anders kan het elektrische gereedschap beschadigd worden.

Uitvoering

De **zachte aanloop** dient ertoe om bij het inschakelen en op toeren komen van het elektrische gereedschap de reactiekrachten te reduceren tot het toerental bij onbelast lopen.

De **nulspanningsbeveiliging** voorkomt dat het elektrische gereedschap zelfstandig weer gaat lopen wanneer tijdens het gebruik de stroomtoevoer is onderbroken. Schakel in dit geval het elektrische gereedschap uit, controleer de stroomtoevoer en schakel het elektrische gereedschap vervolgens weer in.



De **blokkeerbewaking** reduceert bij het blokkeren van het inzetgereedschap het risico van motorschade en het ongevalrisico. Het elektrische gereedschap wordt in dit geval automatisch uitgeschakeld. Breng aansluitend de schakelaar in de uit-stand, verwijder het elektrische gereedschap van het werkstuk en controleer het inzetgereedschap op beschadigingen. Schakel vervolgens het elektrische gereedschap weer in.

Met het **elektronische vooraf instelbare toerental** kunt u het toerental aanpassen aan de specifieke toepassing en het daarvoor gebruikte inzetgereedschap.

De **terugslagbeveiliging** reduceert het risico van een onverwachte terugslag (kickback) van de machine. Het elektrische gereedschap wordt in dit geval automatisch uitgeschakeld. Breng aansluitend de schakelaar in de uit-stand, verwijder het elektrische gereedschap van het werkstuk en controleer het inzetgereedschap op beschadigingen. Schakel vervolgens het elektrische gereedschap weer in.

Onderhoud en klantenservice.

 Houd er rekening mee dat elektrische gereedschappen principieel alleen door een vakman voor elektriciteit mogen worden gerepareerd, onderhouden en gecontroleerd, aangezien door ondeskundige reparaties ernstige gevaren voor de gebruiker kunnen ontstaan.

  Onder extreme gebruiksomstandigheden kan bij het bewerken van metalen geleidend stof in het elektrische gereedschap terecht komen. Daardoor kan de veiligheidsisolatie van het elektrische gereedschap worden geschaad. Blaas regelmatig de binnenzijde van het elektrische gereedschap via de ventilatieopeningen met droge en olievrrije perslucht schoon en sluit het gereedschap via een aardlek-schakelaar aan.

Bij de bewerking van gipshoudende materialen kan stof in het inwendige van het elektrische gereedschap en op het schakelement achterblijven en in combinatie met vochtige lucht uitharden. Dit kan tot een verminderde werking van het schakelmechanisme leiden. Blaas het inwendige van het elektrische gereedschap via de ventilatieopeningen en het schakelement met droge en olievrrije perslucht uit.

Producten die met asbest in aanraking zijn gekomen, mogen niet voor reparatie worden afgegeven. Voer met asbest gecontamineerde producten af volgens de in uw land geldende voorschriften voor de afvoer van asbesthoudend afval.

Neem in het geval van te repareren FEIN elektrische gereedschappen en toebehoren contact op met de FEIN klantenservice. Het adres vindt u op www.fein.com.

Vervang stickers en waarschuwingen op het elektrische gereedschap bij veroudering en slijtage.

Als de aansluitkabel van het elektrische gereedschap beschadigd is, moet deze worden vervangen door de fabrikant of zijn vertegenwoordiger.

De actuele onderdelenlijst van dit elektrische gereedschap vindt u op www.fein.com.

Gebruik alleen originele vervangingsonderdelen.

De volgende delen kunt u indien nodig zelf vervangen: Inzetgereedschappen, extra handgreep, spanflens, beschermkap, stofbeschermingsfilter, handbescherming

Wettelijke garantie en fabrieksgarantie.

De wettelijke garantie op het product geldt overeenkomstig de wettelijke regelingen in het land waar het product wordt verkocht. Bovendien biedt FEIN garantie overeenkomstig de FEIN-fabrieksgarantieverklaring. Het is mogelijk dat bij het elektrische gereedschap slechts een deel van het in deze gebruiksaanwijzing beschreven en afgebeelde toebehoren wordt meegeleverd.

Conformiteitsverklaring.

De **CE-verklaring** geldt alleen voor landen van de Europese Unie en de EFTA (European Free Trade Association) en alleen voor producten die bestemd zijn voor de EU- of EFTA-markt.

De firma FEIN verklaart als alleen verantwoordelijke dat dit product overeenstemt met de geldende bepalingen die op de laatste pagina van deze gebruiksaanwijzing vermeld staan.

Technische documentatie bij: C. & E. Fein GmbH,
D-73529 Schwäbisch Gmünd

Milieubescherming en afvoer van afval.

Voer verpakkingen, versleten elektrische gereedschappen en toebehoren op een voor het milieu verantwoorde wijze af.

Toebehorenkeuze

(zie pagina 12/13/14).

Gebruik uitsluitend origineel FEIN-toebehoren. Het toebehoren moet voor het type elektrisch gereedschap bestemd zijn.

A-1 Beschermkap voor doorslijpen, type A

B-1 Beschermkap voor doorslijpen, type B

1-1 Afbraamschijf, type 27

2-1 Doorslijpschijf

3-1 Lamellenschuurschijf

3-2 Steunschijf voor fiberschuurschijven, fiberschuurschijven

(alleen aanbrengen met meegeleverde steunschijfspanmiddel)

3-3 Steunschijf met klithechting, hechtende schuurbladen, hechtend schuurvlies, sponzen (gebruik een passende steeksleutel)

4-1 Staalborstel kegelvorm























4-2 Staalborstel komvorm, lamellenschuurschijven (gebruik een passende steeksleutel)





5-1 Tegelboor

(gebruik een passende steeksleutel)

Traducción del manual original.

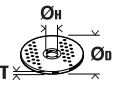
Simbología, abreviaturas y términos empleados.

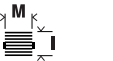
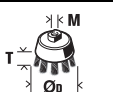
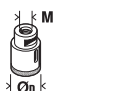
Símbolo	Definición
	Símbolo de prohibición general. Esta acción está prohibida.
	No tocar las piezas en rotación de la herramienta eléctrica.
	¡Seguir las instrucciones indicadas al margen!
	Es imprescindible leer los documentos que se adjuntan, como las instrucciones de servicio y las instrucciones generales de seguridad.
	Antes de realizar el paso de trabajo descrito, sacar el enchufe de la red. En caso contrario, podría accidentarse al ponerse en marcha fortuitamente la herramienta eléctrica.
	Al trabajar protegerse los ojos.
	Al trabajar utilizar un protector acústico.
	Al trabajar utilizar una protección para las manos.
	Siempre trabajar con la herramienta eléctrica sujetándola con ambas manos.
	Existe el riesgo de quemarse con una superficie muy caliente.
	Área de agarre
	Conexión
	Desconexión
	bloqueado
	desbloqueado
	Información complementaria.
	Atestigua la conformidad de la herramienta eléctrica con las directivas de la Comunidad Europea.
	Este símbolo advierte sobre una situación peligrosa que puede comportar lesiones graves o mortales.
	Acumular por separado las herramientas eléctricas y demás productos electrotécnicos y eléctricos inservibles y someterlos a un reciclaje ecológico.
	Producto dotado con un aislamiento doble o reforzado
~ (a. c.)	Corriente alterna
	Bajas revoluciones
	Altas revoluciones
(Ax - Zx)	Identificación para fines internos
(**)	puede contener cifras o letras
***	incluido en parte en el suministro de serie

Símbolo	Unidad internacional	Unidad nacional	Definición
n	/min, min^{-1} , rpm, r/min	rpm	Revoluciones en vacío
P_1	W	W	Potencia absorbida
P_2	W	W	Potencia útil
U	V	V	Tensión nominal
f	Hz	Hz	Frecuencia
$M...$	mm	mm	Medida, rosca métrica
\varnothing	mm	mm	Diámetro de una pieza redonda
	mm	mm	\varnothing_D = Diámetro máx. del disco de desbastar/tronzar \varnothing_H = Diámetro del alojamiento T = Grosor del disco de desbastar/tronzar
	mm	mm	\varnothing_D = Diámetro máx. del plato lijador
	mm	mm	M = Rosca de la brida de apriete / útil l = Longitud de rosca del eje
	mm	mm	\varnothing_D = Diámetro máx. de cepillo de vaso M = Rosca de la brida de apriete / útil T = Longitud máx. del alambre
	mm	mm	\varnothing_D = Diámetro máx. de la broca para azulejos M = Rosca de la brida de apriete / útil
	kg	kg	Peso según EPTA-Procedure 01
L_{pA}	dB	dB	Nivel de presión sonora
L_{wA}	dB	dB	Nivel de potencia acústica
$K...$			Inseguridad
a	m/s^2	m/s^2	Valor de vibraciones emitidas según EN 60745 (suma vectorial de tres direcciones)
$a_{h,AG}$	m/s^2	m/s^2	Vibraciones promedio generadas al amolar
$a_{h,DS}$	m/s^2	m/s^2	Vibraciones promedio emitidas al lijar con hoja de lija
	m, s, kg, A, mm, V, W, Hz, N, °C, dB, min, m/s^2 , °	m, s, kg, A, mm, V, W, Hz, N, °C, dB, min, m/s^2 , °	Unidades básicas y unidades derivadas del sistema internacional de unidades SI .

Para su seguridad.

⚠ ADVERTENCIA Lea íntegramente estas advertencias de peligro e instrucciones. En caso de no atenerse a las advertencias de seguridad siguientes, ello puede ocasionar una descarga eléctrica, un incendio y/o lesión grave. **Guardar todas las advertencias de peligro e instrucciones para futuras consultas.**



No utilice esta herramienta eléctrica sin haber leído con detenimiento y haber entendido íntegramente estas instrucciones de servicio, así como las "Instrucciones generales de seguridad" (nº de documento 3 41 30 054 06 1) adjuntas. Guarde la documentación citada para posteriores consultas y entréguelas al usuario en caso de prestar o vender la herramienta eléctrica.

Observe también las respectivas prescripciones contra accidentes de trabajo vigentes en su país.

Utilización reglamentaria de la herramienta eléctrica:

Amoladora angular portátil para amolar en seco, trabajar con cepillos de alambre, tronzar metal y piedra, así como para taladrar azulejos con los útiles y accesorios homologados por FEIN en lugares cubiertos, sin la aplicación de refrigerantes líquidos.

Esta herramienta eléctrica es apta además para ser utilizada con grupos electrógenos de alterna siempre que dispongan de suficiente potencia y cumplan los requisitos según norma ISO 8528 para la clase de ejecución G2. Deberá prestarse especial atención a no sobrepasar el coeficiente de distorsión máximo del 10 % establecido en dicha norma. En caso de duda consulte los datos del grupo utilizado por Ud.

Tenga en cuenta en ello las instrucciones de uso y la normativa nacional sobre la instalación y el funcionamiento del grupo electrógeno de alterna.

La herramienta eléctrica no ha sido prevista para procesar aleaciones ligeras ni para pulir. La responsabilidad por daños derivados de una utilización no reglamentaria corre a cargo exclusivo del usuario.

Se deberán respetar las prescripciones contra accidentes de aplicación general y las indicaciones de seguridad adjuntas.

Advertencias de peligro generales al realizar trabajos de amolado, lijado, con cepillos de alambre y tronzado

Esta herramienta eléctrica ha sido concebida para amolar, lijar, trabajar con cepillos de alambre y para tronzar. Observe todas las indicaciones de seguridad, instrucciones, ilustraciones y datos que se suministran con el aparato. Si no se tienen en cuenta las recomendaciones de seguridad descritas, puede electrocutarse, producirse un incendio y/o sufrir graves lesiones.

Esta herramienta eléctrica no es apta para pulir. La utilización de la herramienta eléctrica en trabajos para los que no ha sido prevista puede provocar un accidente.

No emplee accesorios diferentes de aquellos que el fabricante haya previsto o recomendado especialmente para esta herramienta eléctrica. El mero hecho de que sea acoplable un accesorio a su herramienta eléctrica no implica que su utilización resulte segura.

Las revoluciones admisibles del útil deberán ser como mínimo iguales a las revoluciones máximas indicadas en la herramienta eléctrica. Aquellos accesorios que giren a unas revoluciones mayores a las admisibles pueden llegar a romperse y salir despedidos.

El diámetro exterior y el grosor del útil deberán corresponder con las medidas indicadas para su herramienta eléctrica. Los útiles de dimensiones incorrectas no pueden protegerse ni controlarse con suficiente seguridad.

Los útiles de fijación a rosca deberán ajustar exactamente en la rosca del husillo. Si el útil es de montaje por brida su diámetro de alojamiento deberá corresponder al diámetro de centrado de la brida. Los útiles que no ajusten exactamente en el husillo giran descentrados y generan unas vibraciones muy fuertes que pueden hacerle perder el control sobre la herramienta eléctrica.

No use útiles dañados. Antes de cada uso inspeccione el estado de los útiles con el fin de detectar, p. ej., si están desportillados o fisurados los útiles de amolar, si está agrietado o muy desgastado el plato lijador, o si las púas de los cepillos de alambre están flojas o rotas. Si se le cae la herramienta eléctrica o el útil, inspeccione si han sufrido algún daño o monte otro útil en correctas condiciones. Una vez controlado y montado el útil sitúese Vd. y las personas circundantes fuera del plano de rotación del útil y deje funcionar la herramienta eléctrica en vacío, a las revoluciones máximas, durante un minuto. Por lo regular, aquellos útiles que estén dañados suelen romperse al realizar esta comprobación.

Utilice un equipo de protección personal. Dependiendo del trabajo a realizar use una careta, una protección para los ojos, o unas gafas de protección. Si procede, emplee una mascarilla antipolvo, protectores auditivos, guantes de protección o un mandil especial adecuado para protegerle de los pequeños fragmentos que pudieran salir proyectados al desprenderse del útil o pieza. Las gafas de protección deberán ser indicadas para protegerle de los fragmentos que pudieran salir despedidos al trabajar. La mascarilla antipolvo o respiratoria deberá ser apta para filtrar las partículas producidas al trabajar. La exposición prolongada al ruido puede provocar sordera.

Cuide que las personas en las inmediaciones se mantengan a suficiente distancia de la zona de trabajo. Toda persona que acceda a la zona de trabajo deberá utilizar un equipo de protección personal. Podrían ser lesionadas, incluso fuera del área de trabajo inmediato, al salir proyectados fragmentos de la pieza de trabajo o del útil.

Únicamente sujete el aparato por las empuñaduras aisladas al realizar trabajos en los que el útil pueda tocar conductores eléctricos ocultos o el propio cable del aparato. El contacto con conductores bajo tensión puede hacer que las partes metálicas del aparato le provoquen una descarga eléctrica.

Mantenga el cable de red alejado del útil en funcionamiento. En caso de que Vd. pierda el control sobre la herramienta eléctrica puede llegar a cortarse o enredarse el cable de red con el útil y lesionarle su mano o brazo.

Jamás deposite la herramienta eléctrica antes de que el útil se haya detenido por completo. El útil en funcionamiento puede llegar a tocar la base de apoyo y hacerle perder el control sobre la herramienta eléctrica.

No deje funcionar la herramienta eléctrica mientras la transporta. El útil en funcionamiento podría lesionarle al engancharse accidentalmente con su vestimenta.

Limpie periódicamente las rejillas de refrigeración de su herramienta eléctrica. El ventilador del motor aspira polvo hacia el interior de la carcasa, por lo que, en caso de una acumulación fuerte de polvo metálico, ello puede provocar una descarga eléctrica.

No utilice la herramienta eléctrica cerca de materiales combustibles. Las chispas producidas al trabajar pueden llegar a incendiar estos materiales.

No emplee útiles que requieran ser refrigerados con líquidos. La aplicación de agua u otros refrigerantes líquidos puede comportar una descarga eléctrica.

Causas del retroceso y advertencias al respecto

El retroceso es una reacción brusca que se produce al atascarse o engancharse el útil, como un disco de amolar, plato lijador, cepillo, etc. Al atascarse o engancharse el útil en funcionamiento, éste es frenado bruscamente. Ello puede hacerle perder el control sobre la herramienta eléctrica y hacer que ésta salga impulsada en dirección opuesta al sentido de giro que tenía el útil. En el caso, p. ej., de que un disco amolador se atasque o bloquee en la pieza de trabajo, puede suceder que el canto del útil que penetra en el material se enganche, provocando la rotura del útil o el retroceso del aparato. Según el sentido de giro y la posición del útil en el momento de bloquearse puede que éste resulte despedido hacia, o en sentido opuesto al usuario. En estos casos puede suceder que el útil incluso llegue a romperse.

El retroceso es ocasionado por la aplicación o manejo incorrecto de la herramienta eléctrica. Es posible evitarlo ateniéndose a las medidas preventivas que a continuación se detallan.

Sujete con firmeza la herramienta eléctrica y mantenga su cuerpo y brazos en una posición propicia para resistir las fuerzas de reacción. Si forma parte del aparato, utilice siempre la empuñadura adicional para poder soportar mejor las fuerzas de retroceso, además de los pares de reacción que se presentan en la puesta en marcha. El usuario puede controlar las fuerzas de retroceso y de reacción si toma unas medidas preventivas oportunas.

Jamás aproxime su mano al útil en funcionamiento. En caso de un retroceso, el útil podría lesionarle la mano.

No se sitúe dentro del área hacia el que se movería la herramienta eléctrica al retroceder bruscamente. Al retroceder bruscamente, la herramienta eléctrica saldrá despedida desde el punto de bloqueo en dirección opuesta al sentido de giro del útil.

Tenga especial precaución al trabajar esquinas, cantos afilados, etc. Evite que el útil de amolar rebote contra la pieza de trabajo o que se atasque. En las esquinas, cantos afilados, o al rebotar, el útil en funcionamiento tiende a atascarse. Ello puede hacerle perder el control o causar un retroceso del útil.

No utilice hojas de sierra para madera ni otros útiles dentados. Estos útiles son propensos al retroceso y pueden hacerle perder el control sobre la herramienta eléctrica.

Instrucciones de seguridad específicas para operaciones de amolado y tronzado

Use exclusivamente útiles homologados para su herramienta eléctrica, en combinación con la carcasa de protección prevista para estos útiles. Los útiles que no fueron diseñados para su uso en esta herramienta eléctrica pueden quedar insuficientemente protegidos y suponen un riesgo.

Los discos de desbaste con centro deprimido deberán montarse de forma que su superficie de trabajo no sobresalga frontalmente del borde de la carcasa de protección. Un disco desbaste impropriamente montado que sobresalga por el frente de la carcasa de protección no puede protegerse suficientemente.

La carcasa de protección deberá fijarse firmemente a la herramienta eléctrica y orientarse de modo que ofrezca una seguridad máxima cubriendo para ello lo máximo posible la parte del útil a la que queda expuesta el usuario. La carcasa de protección sirve para proteger al usuario de los fragmentos que puedan desprenderse del útil, del contacto accidental con éste, y de las chispas que pudieran incendiar su ropa.

Solamente emplee el útil para aquellos trabajos para los que fue concebido. Por ejemplo, no emplee las caras de los discos tronzadores para amolar. En los útiles de tronzar, el arranque de material se lleva a cabo con los bordes del disco. Si estos útiles son sometidos a un esfuerzo lateral, ello puede provocar su rotura.

Siempre use para el útil seleccionado una brida en perfecto estado con las dimensiones y forma correctas.

Una brida adecuada soporta convenientemente el útil reduciendo así el peligro de rotura. Las bridas para discos tronzadores pueden ser diferentes de aquellas para otros discos de amolar.

No intente aprovechar los discos amoladores de otras herramientas eléctricas más grandes, aunque su diámetro exterior se haya reducido suficientemente por el desgaste. Los discos amoladores destinados para herramientas eléctricas grandes no son aptos para soportar las velocidades periféricas más altas a las que trabajan las herramientas eléctricas más pequeñas, y pueden llegar a romperse.

Instrucciones de seguridad adicionales específicas para el tronzado

Evite que se bloquee el disco tronzador y una presión de aplicación excesiva. No intente realizar cortes demasiado profundos. Al solicitar en exceso el disco tronzador éste es más propenso a ladearse, bloquearse, a retroceder bruscamente, o a romperse.

No se coloque delante o detrás del disco tronzador en funcionamiento, alineado con la trayectoria del corte. Mientras que al cortar, el disco tronzador es guiado en sentido opuesto a su cuerpo, en caso de un retroceso el disco tronzador y la herramienta eléctrica son impulsados directamente contra Ud.

Si el disco tronzador se bloquea, o si tuviese que interrumpir su trabajo, desconecte la herramienta eléctrica y manténgala en esa posición, sin moverla, hasta que el disco tronzador se haya detenido por completo. Jamás intente sacar el disco tronzador en marcha de la ranura de corte, ya que ello puede provocar que éste retroceda bruscamente. Investigue y subsane la causa del bloqueo.

No intente proseguir el corte, estando insertado el disco tronizador en la ranura de corte. Una vez fuera de la ranura de corte, espere a que el disco tronizador haya alcanzado las revoluciones máximas, y prosiga entonces el corte con cautela. En caso contrario el disco tronizador podría bloquearse, salirse de la ranura de corte, o retroceder bruscamente.

Soporte las planchas u otras piezas de trabajo grandes para reducir el riesgo de bloqueo o retroceso del disco tronizador. Las piezas de trabajo grandes tienden a curvarse por su propio peso. La pieza de trabajo deberá apoyarse desde abajo a ambos lados tanto cerca de la línea de corte como en los bordes.

Proceda con especial cautela al realizar recortes “por inmersión” en paredes o superficies similares. El disco tronizador puede retroceder bruscamente al tocar tuberías de gas o agua, conductores eléctricos, u otros objetos.

Instrucciones de seguridad específicas para trabajos con hojas lijadoras

No use hojas lijadoras más grandes que el soporte, ateniéndose para ello a las dimensiones que el fabricante recomienda. Las hojas lijadoras de un diámetro mayor que el plato lijador pueden provocar un accidente, fisurarse, o causar un retroceso brusco del aparato.

Instrucciones de seguridad específicas para el trabajo con cepillos de alambre

Considere que las púas de los cepillos de alambre pueden desprenderse también durante un uso normal. No fuerce las púas ejerciendo una fuerza de aplicación excesiva. Las púas desprendidas pueden traspasar muy fácilmente tela delgada y/o la piel.

En caso de recomendarse el uso de una carcasa de protección, evite que el cepillo de alambre alcance a rozar contra la carcasa de protección. Los cepillos de plato y de vaso pueden aumentar su diámetro por efecto de la presión de aplicación y de la fuerza centrífuga.

Instrucciones de seguridad adicionales

No use ropa fácilmente inflamable. Las chispas producidas pueden llegar a incendiar dicha ropa.

Utilice los platos elásticos intermedios si éstos se suministran junto con el útil de amolar.

Los discos de desbaste con centro deprimido deberán montarse de manera que su cara de desbaste quede retraída 2 mm respecto al borde inferior de la caperuza de protección. Los discos que no cumplan con estas condiciones no quedan suficientemente protegidos y no se deberán usar.

Asegúrese de que los útiles vayan montados según instrucciones del fabricante. Los útiles montados deberán girar sin rozar en ningún lado. Los útiles incorrectamente montados pueden aflojarse durante el trabajo y salir despedidos.

Trate cuidadosamente los útiles y guárdelos según instrucciones del fabricante. Los útiles dañados pueden fisurarse y desintegrarse durante el trabajo.

En los útiles dotados con una rosca de fijación, observe que la longitud de la misma sea suficiente para que pueda penetrar hasta el fondo el husillo de la herramienta eléctrica. El útil deberá tener el mismo tipo de rosca de fijación que el husillo. Los útiles incorrectamente montados pueden aflojarse durante el funcionamiento y causar accidentes.

No oriente la herramienta eléctrica contra Ud. mismo, contra otras personas, ni contra animales. Podría accidentarse con los útiles afilados o muy calientes.

Preste atención a los conductores eléctricos y a las tuberías de agua y gas ocultas. Antes de comenzar a trabajar explore la zona de trabajo, p. ej., con un detector de metales.

Utilice un equipo de aspiración estacionario, limpie con frecuencia las rejillas de refrigeración, y conecte la herramienta eléctrica a través de un interruptor diferencial (FI). En caso de trabajar metales bajo unas condiciones extremas puede llegar a depositarse polvo conductor de corriente en el interior de la herramienta eléctrica. Ello puede mermar la eficacia del aislamiento de protección de la herramienta eléctrica.

Esta prohibido fijar rótulos o señales a la herramienta eléctrica con tornillos o remaches. Un aislamiento dañado no le protege de una electrocución. Emplee etiquetas autoadhesivas.

Siempre use la empuñadura adicional al trabajar. La empuñadura adicional permite guiar con seguridad la herramienta eléctrica.

Después de trabajar materiales que contengan yeso: Limpie las rejillas de refrigeración de la herramienta eléctrica y del elemento de conexión con aire comprimido seco y exento de aceite. De lo contrario, se puede llegar a depositar el polvo de yeso en la carcasa de la herramienta eléctrica y en el elemento de conexión y endurecerse por efecto de la humedad del aire. Esto puede afectar al funcionamiento del mecanismo conmutador.

Antes de la puesta en marcha inspeccione si están dañados el cable de red y el enchufe.

Recomendación: Siempre opere la herramienta eléctrica a través de un interruptor diferencial (RCD) con una corriente de disparo máxima de 30 mA.

Vibraciones en la mano/brazo

El nivel de vibraciones indicado en estas instrucciones ha sido determinado según el procedimiento de medición fijado en la norma EN 60745 y puede servir como base de comparación con otras herramientas eléctricas. También es adecuado para estimar provisionalmente la emisión de vibraciones.

El nivel de vibraciones indicado ha sido determinado para las aplicaciones principales de la herramienta eléctrica. Por ello, el nivel de vibraciones puede ser diferente si la herramienta eléctrica se utiliza en otras aplicaciones, con útiles diferentes, o si el mantenimiento de la misma fuese deficiente. Ello puede suponer un aumento drástico de la emisión de vibraciones durante el tiempo total de trabajo.

Para determinar con exactitud la emisión de las vibraciones, es necesario considerar también aquellos tiem-

pos en los que el aparato esté desconectado, o bien, esté en funcionamiento, pero sin ser utilizado realmente. Ello puede suponer una disminución drástica de la emisión de vibraciones durante el tiempo total de trabajo.

Fije unas medidas de seguridad adicionales para proteger al usuario de los efectos por vibraciones, como por ejemplo: Mantenimiento de la herramienta eléctrica y de los útiles, conservar calientes las manos, organización de las secuencias de trabajo.

Manipulación con materiales peligrosos

Al trabajar con esta herramienta en desbaste de material se genera polvo que puede ser peligroso.

El contacto o inspiración de ciertos materiales en polvo como, p. ej., el amianto o los materiales que lo contienen, pinturas con plomo, metales, ciertos tipos de madera, minerales, partículas de sílice de materiales a base de mineral, disolventes de pintura, conservadores de la madera y antifouling para embarcaciones puede provocar en las personas reacciones alérgicas y/o enfermedades respiratorias, cáncer, daños congénitos o trastornos reproductivos. El riesgo derivado de la inspiración de material en polvo depende de la frecuencia de exposición al mismo. Utilice un sistema de aspiración apropiado para el polvo producido en combinación con un equipo de protección personal y cuide que esté bien ventilado el puesto de trabajo. Se recomienda que los materiales que contengan amianto sean procesados por especialistas.

El polvo de madera y el de aleaciones ligeras, así como la mezcla de sustancias químicas con material en polvo caliente pueden llegar a autoinflamarse o provocar una explosión. Evite el salto de chispas en dirección al depósito de polvo así como el sobrecalentamiento de la herramienta eléctrica y de la pieza a lijar, vacíe con suficiente antelación el depósito de polvo, respete las instrucciones de trabajo del fabricante del material y las prescripciones vigentes en su país sobre los materiales a trabajar.

Indicaciones para el manejo.

! Solo accione el botón de enclavamiento (ver página 5) con el motor detenido. De lo contrario se podría dañar la herramienta eléctrica.

Equipamiento

El **arranque suave** reduce las fuerzas de reacción en la herramienta eléctrica desde que se conecta hasta que se alcanzan las revoluciones en vacío.

La **protección contra re arranque** evita que la herramienta eléctrica se ponga a funcionar por sí sola, si se hubiese cortado la tensión de alimentación durante su funcionamiento. En ese caso desconecte la herramienta eléctrica, controle la tensión de alimentación, y vuelva a conectarla de nuevo.

El **control de bloqueo** reduce el riesgo de accidente y de que se dañe el motor en caso de bloquearse el útil. En ese caso la herramienta eléctrica se desconecta automáticamente. Seguidamente, coloque el interruptor en la posición de desconexión, retire la herramienta eléctrica de la pieza y examine si se ha dañado el útil. A continuación, vuelva a conectar la herramienta eléctrica.

La **preselección electrónica de revoluciones** permite adaptar las revoluciones a la aplicación prevista y al útil utilizado.

El **control de retroceso** reduce el riesgo de que se produzca un retroceso brusco (kickback) inesperado de la máquina. En ese caso la herramienta eléctrica se desconecta automáticamente. Seguidamente, coloque el interruptor en la posición de desconexión, retire la herramienta eléctrica de la pieza y examine si se ha dañado el útil. A continuación, vuelva a conectar la herramienta eléctrica.

Reparación y servicio técnico.

! Rogamos tengan en cuenta que las herramientas eléctricas solo deberán ser reparadas, mantenidas y comprobadas por electricistas autorizados, ya que una reparación impropia puede suponer un peligro considerable para el usuario.



En caso de trabajar metales bajo unas condiciones extremas se puede llegar a depositar polvo conductor de corriente en el interior de la herramienta eléctrica. Ello puede mermar la eficacia del aislamiento de protección de la herramienta eléctrica. Limpie con frecuencia el interior de la herramienta eléctrica soplando aire comprimido seco y exento de aceite por las rejillas de refrigeración, y conecte la herramienta eléctrica a través de un interruptor diferencial (FI).

Al trabajar materiales que contengan yeso se puede llegar a depositar su polvo en la carcasa de la herramienta eléctrica y en el elemento de conexión y endurecerse por efecto de la humedad del aire. Esto puede afectar al funcionamiento del mecanismo conmutador. Soplo con frecuencia con aire comprimido seco y exento de aceite el elemento de conmutación, así como el interior de la herramienta eléctrica por las rejillas de refrigeración.

Los productos que hayan entrado en contacto con amianto no se dejarán reparar. Deseche los productos contaminados con amianto de acuerdo a las prescripciones vigentes en su país sobre la eliminación de residuos que contengan amianto.

Dirjase a un servicio técnico FEIN si precisa que sea reparada una herramienta eléctrica FEIN o un accesorio. La dirección la encuentra en internet bajo www.fein.com.

Si son ilegibles renueve las etiquetas y advertencias de peligro de la herramienta eléctrica.

En caso de que se dañe el cable de red de la herramienta eléctrica, éste deberá ser reemplazado por el fabricante o por su representante.

La lista de piezas de recambio actual para esta herramienta eléctrica la encuentra en internet bajo www.fein.com.

Solamente use recambios originales.

Si fuese preciso, puede sustituir Ud. mismo las piezas siguientes:

Útiles, empuñadura adicional, bridas de apriete, carcasa de protección, filtro de protección antipolvo, protección para las manos

Garantía.

La garantía del producto se realiza de acuerdo a las regulaciones legales vigentes en el país de adquisición. Adicionalmente, FEIN ofrece una garantía ampliada de acuerdo con la declaración de garantía del fabricante FEIN.

El material de serie suministrado con su herramienta eléctrica puede que no corresponda en su totalidad al material descrito o mostrado en estas instrucciones de servicio.

Declaración de conformidad.

La **Declaración CE** solo es válida para países de la Unión Europea y de la EFTA (European Free Trade Association) y solo para productos destinados para el mercado de la UE y de la EFTA.

La empresa FEIN declara bajo su propia responsabilidad que este producto cumple con las disposiciones pertinentes detalladas en la última página de estas instrucciones de servicio.

Expediente técnico en: C. & E. Fein GmbH,
D-73529 Schwäbisch Gmünd

Protección del medio ambiente, eliminación.

Los embalajes, y las herramientas eléctricas y accesorios inservibles deberán entregarse a los puntos de recogida correspondientes para que puedan ser sometidos a un reciclaje ecológico.

Accesorios disponibles (ver página 12/13/14).

Únicamente utilice accesorios originales FEIN. Los accesorios deberán ser los apropiados para el tipo de herramienta eléctrica utilizado.

A-1 Carcasa de protección para tronzar, tipo A

B-1 Carcasa de protección para amolar, tipo B

1-1 Disco de desbastar, tipo 27

2-1 Disco de tronzar

3-1 Disco lijador de láminas

3-2 Plato soporte para discos lijadores de fibra, discos lijadores de fibra

(solo montarlos con los elementos de sujeción del plato de apoyo suministrados)

3-3 Plato lijador con cierre Velcro, hojas de lijar y vellón de lijar con cierre de cardillo, esponjas (use una llave fija adecuada)

4-1 Cepillo cónico de alambre de acero

4-2 Cepillo de vaso de alambre de acero, ruedas lijadoras de láminas























(use una llave fija adecuada)







5-1 Broca para azulejos

(use una llave fija adecuada))

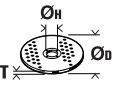
Tradução do manual de instruções original.

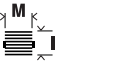
Símbolos utilizados, abreviações e termos.

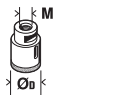
Símbolo, sinal	Explicação
	Símbolo geral de proibição. Esta ação é proibida.
	Não entrar em contacto com as peças em rotação da ferramenta elétrica.
	Trabalhar de acordo com as indicações dos textos ou dos gráficos ao lado!
	É imprescindível ler os documentos em anexo, portanto a instrução de serviço e as indicações gerais de segurança.
	Puxar a ficha de rede da tomada de rede antes desta etapa de trabalho. Caso contrário há perigo de lesões devido a arranque da ferramenta elétrica.
	Usar proteção para os olhos durante o trabalho.
	Usar proteção auricular durante o trabalho.
	Usar luvas durante o trabalho.
	Sempre operar a ferramenta elétrica com as duas mãos.
	Uma superfície, que pode ser tocada, é muito quente e por isto perigosa.
	Superfície de prensão
	Ligar
	Desligar
	travado
	não travado
	Informação adicional.
	Autentica a conformidade da ferramenta elétrica em relação às diretivas da Comunidade Européia.
	Esta nota indica uma situação possivelmente perigosa, que pode levar a graves lesões ou até à morte.
	Ferramentas elétricas velhas e outros produtos eletrotécnicos e elétricos velhos devem ser separados e reciclados de forma ecológica.
	Produto com isolamento duplo ou reforçado
~ (a. c.)	Corrente alternada
	Pequeno nº de rotações
	Grande nº de rotações
(Ax - Zx)	Marcação para finalidades internas
(**)	pode conter cifras ou letras
***	parcialmente no volume de fornecimento

Sinal	Unidade internacional	Unidade nacional	Explicação
n	/min, min^{-1} , rpm, r/min	rpm	Número de rotações de dimensionamento
P_1	W	W	Consumo de potência
P_2	W	W	Débito de potência
U	V	V	Tensão admissível
f	Hz	Hz	Frequência
$M...$	mm	mm	Medida, rosca métrica
\varnothing	mm	mm	Diâmetro para uma peça redonda
	mm	mm	\varnothing_D = máx. diâmetro do disco de lixar/disco de corte \varnothing_H = diâmetro do orifício de fixação T = espessura do rebolo/disco de corte
	mm	mm	\varnothing_D = máx. diâmetro do disco de lixar
	mm	mm	M = Rosca para flange de aperto / Ferramenta de inserção l = comprimento do veio roscado
	mm	mm	\varnothing_D = máx. diâmetro da escova tipo tacho M = Rosca para flange de aperto / Ferramenta de inserção T = máx. comprimento do arame
	mm	mm	\varnothing_D = máx. Diâmetro da broca para ladrilhos M = Rosca para flange de aperto / Ferramenta de inserção
	kg	kg	Peso conforme EPTA-Procedure 01
L_{pA}	dB	dB	Nível de pressão acústica
L_{wA}	dB	dB	Nível da potência acústica
$K...$			Aceleração
a	m/s^2	m/s^2	Valor de emissão de oscilações conforme EN 60745 (soma dos vetores das três direções)
$a_{h,AG}$	m/s^2	m/s^2	Valor médio de oscilações para rebarbar
$a_{h,DS}$	m/s^2	m/s^2	Valor de oscilações médio para lixar com folha de lixa
	m, s, kg, A, mm, V, W, Hz, N, °C, dB, min, m/s^2 , °	m, s, kg, A, mm, V, W, Hz, N, °C, dB, min, m/s^2 , °	Unidades básicas e deduzidas do sistema de unidades internacional SI .

Para a sua segurança.

ATENÇÃO Devem ser lidas todas as indicações de advertência e todas as instruções.

O desrespeito às advertências e instruções apresentadas abaixo pode causar choque elétrico, incêndio e/ou graves lesões.

Guarde bem todas as advertências e instruções para futura referência.



Não utilizar esta ferramenta elétrica antes de ter lido atentamente e compreendido a Instrução de serviço e as "Indicações gerais de segurança"

(número de documento 3 41 30 054 06 1) fornecidas com o aparelho. A documentação mencionada deve ser guardada para futura referência e deve ser entregue com a ferramenta elétrica caso esta for passada a diante ou vendida.

Observar também as respectivas diretivas de proteção de trabalho.

Finalidade da ferramenta:

Rebarbadora manual para lixar a seco, escovar e cortar metais e pedras, bem como para furar ladrilhos com ferramentas de inserção e acessórios homologados pela FEIN, em ambiente protegido contra intempéries, sem utilização de refrigerantes líquidos.

Esta ferramenta elétrica também é prevista para a utilização junto com geradores de corrente alternada, com potência suficiente, de acordo com a norma ISO 8528, classe de execução G2. Esta norma não é satisfeita, principalmente se o coeficiente de distorção não-linear ultrapassar 10 %. Se houver dúvidas, informe-se sobre o gerador utilizado.

Observe o manual de instruções e as regulamentações nacionais para a instalação e a operação do gerador de corrente alternada.

A ferramenta elétrica não destina-se ao processamento de metais leves ou para trabalhos de polimento. O usuário é o único responsável por danos causados por uso impróprio.

Devem ser observados os regulamentos de prevenção de acidentes geralmente reconhecidos e as respectivas instruções de segurança.

Advertências gerais de segurança para lixar, lixar com lixa de papel, trabalhar com escovas de arame e separar por retificação

Esta ferramenta elétrica deve ser utilizada como lixadeira, como lixadeira com lixa de papel, escova de arame e para separar por retificação. Observar todas as indicações de segurança, as instruções, as apresentações e os dados fornecidos com o aparelho. O desrespeito das seguintes instruções pode levar a um choque elétrico, incêndio e/ou graves lesões.

Esta ferramenta elétrica não é apropriada para polir.

Aplicações, para as quais a ferramenta elétrica não é prevista, podem causar riscos e lesões.

Não utilizar acessórios, que não foram especialmente previstos e recomendados pelo fabricante para serem utilizados com esta ferramenta elétrica. O fato de poder fixar o acessório a esta ferramenta elétrica, não garante uma aplicação segura.

O número de rotação admissível da ferramenta de trabalho deve ser no mínimo tão alto quanto o máximo número de rotação indicado na ferramenta elétrica.

Acessórios que girem mais rápido do que permitido, podem quebrar e serem atirados para longe.

O diâmetro exterior e a espessura da ferramenta de trabalho devem corresponder às indicações de medida da sua ferramenta elétrica. Ferramentas de trabalho incorretamente medidas podem não ser suficientemente blindadas nem controladas.

Ferramentas de trabalho com encaixe roscado devem caber exatamente na rosca do veio de retificação. Para ferramentas de trabalho montadas com flange é necessário que o diâmetro do furo da ferramenta de trabalho tenha as dimensões apropriadas para o flange. Ferramentas de trabalho, que não são fixas exatamente na ferramenta elétrica, giram de forma irregular, vibram fortemente e podem levar à perda de controlo.

Não utilizar ferramentas de trabalho danificadas. Antes de cada utilização deverá controlar as ferramentas de trabalho, e verificar se por exemplo os discos abrasivos apresentam fissuras e estilhaços, se pratos abrasivos apresentam fissuras, se há desgaste ou forte atrição, se as escovas de arame apresentam arames soltos ou quebrados. Se a ferramenta elétrica ou a ferramenta de trabalho caírem, deverá verificar se sofreram danos, ou trocar por uma ferramenta de trabalho intacta. Após ter controlado e introduzido a ferramenta de trabalho, deverá manter-se, e as pessoas que se encontrem nas proximidades, fora do nível de rotação da ferramenta de trabalho e permitir que a ferramenta elétrica funcione durante um minuto com o máximo número de rotações. A maioria das ferramentas de trabalho danificadas quebram durante este período de teste.

Utilizar um equipamento de proteção pessoal. De acordo com a aplicação, deverá utilizar uma proteção para todo o rosto, proteção para os olhos ou óculos protetores. Se for necessário, deverá utilizar uma máscara contra pó, proteção auricular, luvas de proteção ou um avental especial, para proteger-se de pequenas partículas de amoladura e de material. Os olhos devem ser protegidos contra partículas a voar, produzidas durante as diversas aplicações. A máscara contra pó ou a máscara de respiração devem ser capazes de filtrar o pó produzido durante a respectiva aplicação. Se for sujeito durante longo tempo a fortes ruídos, poderá sofrer a perda da capacidade auditiva.

Observe que as outras pessoas mantenham uma distância segura em relação ao seu local de trabalho. Cada pessoa que entrar na área de trabalho, deverá usar um equipamento de proteção pessoal. Estilhaços da peça a ser trabalhada ou ferramentas de trabalho quebradas podem voar e causar lesões fora da área imediata de trabalho.

Ao executar trabalhos durante os quais podem ser atingidos cabos elétricos ou o próprio cabo de rede deverá sempre segurar a ferramenta elétrica pelas superfícies de punho isoladas. O contacto com o cabo sob tensão também pode colocar sob tensão as peças metálicas do aparelho e levar a um choque elétrico.

Manter o cabo de rede afastado de ferramentas de trabalho em rotação. Se perder o controlo sobre a ferramenta elétrica, é possível que o cabo de rede seja cortado ou enganchado e a sua mão ou braço sejam puxados contra a ferramenta de trabalho em rotação.

Jamais depositar a ferramenta elétrica, antes que a ferramenta de trabalho esteja completamente parada. A ferramenta de trabalho em rotação pode entrar em contacto com a superfície de apoio, provocando uma perda de controlo da ferramenta elétrica.

Não permitir que a ferramenta elétrica funcione enquanto estiver a transportá-la. A sua roupa pode ser agarrada devido a um contacto accidental com a ferramenta de trabalho em rotação, de modo que a ferramenta de trabalho possa ferir o seu corpo.

Limpar regularmente as aberturas de ventilação da sua ferramenta elétrica. A ventoinha do motor puxa pó para dentro da carcaça, e uma grande quantidade de pó de metal pode causar perigos elétricos.

Não utilizar a ferramenta elétrica perto de materiais inflamáveis. Faíscas podem incendiar estes materiais.

Não utilizar ferramentas de trabalho que necessitem agentes de refrigeração líquidos. A utilização de água ou de outros agentes de refrigeração líquidos pode provocar um choque elétrico.

Contra-golpe e respectivas advertências

Contra-golpe é uma repentina reação devido a uma ferramenta de trabalho travada ou bloqueada, como por exemplo um disco abrasivo, um prato abrasivo, uma escova de arame etc. Um travamento ou um bloqueio levam a uma parada abrupta da ferramenta de trabalho em rotação. Desta maneira, uma ferramenta elétrica descontrolada pode ser acelerada no local de bloqueio, sendo forçada no sentido contrário da rotação da ferramenta de trabalho.

Se por exemplo um disco abrasivo travar ou bloquear numa peça a ser trabalhada, o canto do disco abrasivo pode mergulhar na peça a ser trabalhada e encruar-se, quebrando o disco abrasivo ou causando um contra-golpe. O disco abrasivo se movimenta então no sentido do operador ou para longe deste, dependendo do sentido de rotação do disco no local do bloqueio. Sob estas condições os discos abrasivos também podem partir-se. Um contra-golpe é a consequência de uma utilização incorreta ou indevida da ferramenta elétrica. Ele pode ser evitado por apropriadas medidas de precaução como descrito a seguir.

Segurar firmemente a ferramenta elétrica e posicionar o seu corpo e os braços de modo que possa resistir às forças de um contra-golpe. Sempre utilizar o punho adicional, se existente, para assegurar o máximo controle possível sobre as forças de um contra-golpe ou sobre momentos de reação durante o arranque. O operador pode controlar as forças de contra-golpe e as forças de reação através de medidas de precaução apropriadas.

Jamais permita que as suas mãos se encontrem perto de ferramentas de trabalho em rotação. No caso de um contra-golpe a ferramenta de trabalho poderá passar pela sua mão.

Evite que o seu corpo se encontre na área, na qual a ferramenta elétrica possa ser movimentada no caso de um contra-golpe. O contra-golpe força a ferramenta elétrica no sentido contrário ao movimento do disco abrasivo no local do bloqueio.

Trabalhar com especial cuidado na área ao redor de esquinas, cantos afiados etc. Evite que ferramentas de trabalho sejam ricocheteadas e travadas pela peça a ser trabalhada. A ferramenta de trabalho em rotação tende a travar em esquinas, em cantos afiados ou se for ricocheteada. Isto causa uma perda de controlo ou um contra-golpe.

Não utilizar lâminas de serra de correias nem dentadas. Estas ferramentas de trabalho causam frequentemente um contra-golpe ou a perda de controlo sobre a ferramenta elétrica.

Instruções especiais de segurança específicas para lixar e separar por retificação

Utilizar exclusivamente os corpos abrasivos homologados para a sua ferramenta elétrica e a capa de proteção prevista para estes corpos abrasivos. Corpos abrasivos não previstos para a ferramenta elétrica, não podem ser suficientemente protegidos e portanto não são seguros.

Rebolos acotovelados devem ser montados de modo que a sua superfície retificadora não sobressaia do nível da borda da cobertura de proteção. Um rebolo montado de forma incorreta, que sobressaia do nível da borda da cobertura de proteção, não pode ser suficientemente protegido.

A capa de proteção deve ser firmemente aplicada na ferramenta elétrica e fixa, de modo que seja alcançado um máximo de segurança, ou seja, que apenas uma mínima parte do rebolo aponte abertamente na direção do operador. A capa de proteção ajuda a proteger a pessoa, a operar a máquina, contra estilhaços, contacto acidental com o rebolo, assim como contra faíscas que poderiam incendiar as roupas.

Os corpos abrasivos só devem ser utilizados para as aplicações recomendadas. P. ex.: Jamais lixar com a superfície lateral de um disco de corte. Disco de corte são destinados para o desbaste de material com o canto do disco. Uma força lateral sobre estes corpos abrasivos pode quebrá-los.

Sempre utilizar flanges de aperto intactos de tamanho e forma corretos para o disco abrasivo selecionado. Flanges apropriados apoiam o disco abrasivo e reduzem assim o perigo de uma ruptura do disco abrasivo. Flanges para discos de corte podem diferenciar-se de flanges para outros discos abrasivos.

Não utilizar discos abrasivos gastos de outras ferramentas elétricas maiores. Discos abrasivos para ferramentas elétricas maiores não são apropriados para os números de rotação mais altos de ferramentas elétricas menores e podem quebrar.

Outras advertências especiais de segurança para separar por retificação

Evitar um bloqueio do disco de corte ou uma força de pressão demasiado alta. Não efetuar cortes extremamente profundos. Uma sobrecarga do disco de corte aumenta o desgaste e a predisposição para emperrar e bloquear e portanto a possibilidade de um contra-golpe ou uma ruptura do corpo abrasivo.

Evitar a área que se encontra na frente ou atrás do disco de corte em rotação. Se o disco de corte for conduzido na peça a ser trabalhada, para frente, afastando-se do corpo, é possível que no caso de um contra-golpe a ferramenta elétrica, junto com o disco em rotação, seja atirada diretamente na direção da pessoa a operar o aparelho.

Se o disco de corte emperrar ou se o trabalho for interrompido, deverá desligar a ferramenta elétrica e mantê-la parada, até o disco parar completamente. Jamais tentar puxar o disco de corte para fora do corte enquanto ainda estiver em rotação, caso contrário poderá ser provocado um contra-golpe. Verificar e eliminar a causa do emperramento.

Não ligar novamente a ferramenta elétrica, enquanto ainda estiver na peça a ser trabalhada. Permita que o disco de corte alcance o seu completo número de rotação, antes de continuar cuidadosamente a cortar. Caso contrário é possível que o disco emperre, pule para fora da peça a ser trabalhada ou cause um contra-golpe.

Apoiar placas ou peças grandes, para reduzir um risco de contra-golpe devido a um disco de corte emperrado. Peças grandes podem curvar-se devido ao próprio peso. A peça a ser trabalhada deve ser apoiada de ambos os lados, tanto nas proximidades do corte como também nos cantos.

Tenha o cuidado ao efetuar “Cortes de bolso” em paredes existentes ou em outras superfícies, onde não é possível reconhecer o que há por detrás. O disco de corte pode causar um contra-golpe se cortar acidentalmente tubulações de gás ou de água, cabos elétricos ou outros objetos.

Advertências especiais de segurança específicas para lixar com lixa de papel

Não utilizar lixas de papel demasiado grandes, mas sempre seguir as indicações do fabricante sobre o tamanho correto das lixas de papel. Lixas de papel, que sobressaem dos cantos do prato abrasivo, podem causar lesões, assim como bloquear e rasgar as lixas de papel ou levar a um contra-golpe.

Advertências especiais de segurança específicas para trabalhar com escovas de arame

Esteja ciente de que a escova de arame também perde pedaços de arame durante a utilização normal. Não sobrecarregue os arames exercendo uma força de pressão demasiada. Pedaços de arame a voar, podem penetrar facilmente em roupas finas e/ou na pele.

Se for recomendável uma capa de proteção, deverá evitar que a escova de arame entre em contacto com a capa de proteção. O diâmetro das escovas em forma de prato ou de tacho pode aumentar devido à força de pressão e às forças centrífugas.

Outras indicações de segurança

Não use roupas inflamáveis. Faiscas podem inflamar essa roupa.

Usar camadas intermediárias elásticas, se forem fornecidas junto com o rebolo.

Os rebolos acotovelados devem ser montados de modo que a superfície abrasiva esteja recuada 2 mm em relação à borda inferior da cobertura de proteção. Rebolos que não atendem a esses requisitos não podem ser suficientemente blindados e não são admissíveis.

Assegure-se de que as ferramentas de trabalho sejam montadas de acordo com as instruções do fabricante. É necessário que as ferramentas de trabalho montadas possam girar livremente. Ferramentas de trabalho incorretamente montadas podem soltar-se durante o trabalho e ser atiradas para longe.

Tratar os rebolos com cuidado e guardá-los de acordo com as indicações do fabricante. Rebolos danificados podem rachar e estoirar durante o trabalho.

Ao utilizar ferramentas de trabalho com adaptador de rosca, observe que a rosca da ferramenta de trabalho seja suficientemente comprida para aceitar o comprimento do veio da ferramenta elétrica. A rosca da ferramenta de trabalho deve corresponder à rosca do fuso. Ferramentas de trabalho incorretamente montadas podem se soltar durante o funcionamento e causar lesões.

Não apontar a ferramenta elétrica na sua direção, nem na direção de outras pessoas ou animais. Há perigo de lesões devido a ferramentas de trabalho afiadas ou quentes.

Tenha atenção com cabos elétricos, tubos de gás e de água escondidos. Controlar a área de trabalho com p. ex. um detector de metal, antes de iniciar o trabalho.

Usar um equipamento de aspiração estacionário, soprar frequentemente as aberturas de ventilação e conectar um disjuntor de corrente de avaria. Em casos de aplicações extremas, é possível que, durante o processamento de metais, se deposite pó condutivo no interior da ferramenta elétrica. O isolamento de proteção da ferramenta elétrica pode ser prejudicado.

É proibido aparafusar ou rebitar placas e símbolos na ferramenta elétrica. Um isolamento danificado não oferece qualquer proteção contra choques elétricos. Utilizar placas adesivas.

Sempre trabalhar com o punho adicional. O punho adicional garante uma condução fiável da ferramenta elétrica.

Após o processamento de materiais que contêm gesso: Limpar as aberturas de ventilação da ferramenta elétrica e do elemento de comutação com ar comprimido seco e isento de óleo. Caso contrário, o pó contendo gesso pode se depositar na carcaça da ferramenta elétrica e no elemento de comutação e endurecer devido ao contacto com a humidade do ar. Isto pode levar a efeitos adversos no mecanismo de comutação.

Controlar, antes de colocar em funcionamento, se o cabo de rede e a ficha de rede apresentam danos.

Recomendação: Sempre operar a ferramenta elétrica por meio de um disjuntor de corrente de avaria (RCD) com corrente de avaria de dimensionamento de 30 mA ou menos.

Vibração da mão e do braço

O nível de oscilações indicado nestas instruções de serviço foi medido de acordo com um processo de medição normalizado pela norma EN 60745 e pode ser utilizado para a comparação de aparelhos. Ele também é apropriado para uma avaliação preliminar da carga de vibrações.

O nível de vibrações indicado representa as aplicações principais da ferramenta elétrica. Se a ferramenta elétrica for utilizada para outras aplicações, com outras ferramentas de trabalho ou com manutenção insuficiente, é possível que o nível de vibrações seja diferente. Isto pode aumentar nitidamente o impacto de vibrações durante o completo período de trabalho.

Para uma avaliação exata do impacto de vibrações, também deveriam ser considerados os períodos nos quais o aparelho está desligado ou funciona sem estar realmente a ser empregado. Isto pode reduzir nitidamente o impacto de vibrações durante o completo período de trabalho.

Como medidas de segurança adicionais para a proteção do operador contra o efeito das vibrações, deveria determinar por exemplo: Manutenção de ferramentas elétricas e de ferramentas de trabalho, manter as mãos quentes e organização dos processos de trabalho.

Manuseio de pós nocivos

Durante processos de desbaste de material são produzidos pós que podem ser nocivos à saúde.

O contacto ou a inalação de alguns pós, como p. ex. de asbesto ou materiais que contêm asbesto, de pinturas que contêm chumbo, de metal, de alguns tipos de madeira, de minerais, de partículas de silicato de substâncias minerais, de solventes de tintas, de preservantes de madeira e de antifouling para veículos aquáticos, podem provocar reações alérgicas em pessoas e/ou doenças das vias respiratórias, cancro e danos de reprodução. O risco devido à inalação de pós depende da exposição. Utilize uma aspiração apropriada para os pó produzido, assim como um equipamento de proteção pessoal e assegure uma boa ventilação do local de trabalho. O processamento de materiais que contêm asbesto só deve ser realizado por pessoal especializado. Em condições desfavoráveis é possível que pó de madeira e pó de metal leve, misturas quentes de pó de lixa e substâncias químicas possam se inflamar ou causar uma explosão. Evite voo de faíscas na direção do contentor de pó, assim como o sobreaquecimento da ferramenta elétrica e do material a ser lixado, esvaziar o contentor de pó a tempo e observe as indicações de trabalho do fabricante do material, assim como as diretivas para os materiais a serem trabalhados, vigentes no seu país.

Instruções de serviço.

! Ative o botão de travamento (ver página 5) somente com o motor parado. Caso contrário, a ferramenta elétrica pode ser danificada.

Equipamento

A **partida suave** é usada para reduzir as forças de reação até à velocidade de marcha e vazo, quando a ferramenta elétrica é ligada.

A **proteção contra reinício** evita que a ferramenta elétrica reinicie automaticamente se o fornecimento de energia for interrompido durante a operação. Neste caso, desligue a ferramenta elétrica, verifique a alimentação elétrica e volte a ligar a ferramenta elétrica.

O **monitoramento de bloqueio** reduz o risco de danos ao motor e o risco de acidentes se a ferramenta de inserção for bloqueada. Neste caso, a ferramenta elétrica

ca desliga-se. Em seguida, coloque o interruptor na posição desligada, remova a ferramenta elétrica da peça de inserção e verifique se a ferramenta de inserção está danificada. Em seguida, ligue a ferramenta elétrica novamente.

A **pré-seleção eletrônica do número de rotações** permite que a velocidade seja ajustada para a respectiva aplicação e a ferramenta de inserção utilizada para tal. O **monitoramento de contragolpe** reduz o risco de um inesperado contragolpe da máquina. Neste caso, a ferramenta elétrica desliga-se. Em seguida, coloque o interruptor na posição desligada, remova a ferramenta elétrica da peça de inserção e verifique se a ferramenta de inserção está danificada. Em seguida, ligue a ferramenta elétrica novamente.

Manutenção e serviço pós-venda.

! Observe que o reparo, a manutenção e a verificação das ferramentas elétricas só devem ser realizados por eletricitistas qualificados, pois reparos inadequados podem representar riscos consideráveis para o utilizador.

! Em condições extremas é possível que se possa instalar pó condutível dentro da ferramenta elétrica durante o processamento de metais. O isolamento protetor da ferramenta elétrica pode ser prejudicado. Soprar frequentemente o interior da ferramenta elétrica através das ranhuras de ventilação com ar comprimido seco e livre de óleo e conectar um disjuntor de corrente residual (FI) a montante.

Durante a usinagem, pode se depositar pó no interior da ferramenta elétrica e no elemento de comutação e endurecer devido ao contacto com a humidade do ar. Isto pode levar a efeitos adversos no mecanismo de comutação. Sopre o interior da ferramenta elétrica, com frequência, através das aberturas de ventilação e do elemento de comutação com ar comprimido seco e isento de óleo.

Produtos que entraram em contacto com asbesto não devem ser enviados para reparo. Produtos contaminados com asbesto devem ser descartados de acordo com as regulamentações locais para o descarte de resíduos que contêm asbesto.

Em caso de ferramentas elétricas e acessórios FEIN que necessitem de reparo, entre em contacto com o seu serviço de assistência ao cliente FEIN. O endereço encontra-se na Internet em www.fein.com.

Substitua o adesivo e as indicações de alerta na ferramenta elétrica, se estas estiverem velhas e desgastadas. Se o cabo de conexão da ferramenta elétrica estiver danificado, ele deve ser substituído pelo fabricante ou pelo seu representante.

A atual lista de peças sobressalentes desta ferramenta elétrica se encontra na internet em www.fein.com. Só devem ser utilizadas peças originais.

As seguintes peças podem ser substituídas pelo utente: Ferramentas de inserção, punho adicional, flanges de aperto, cobertura protetora, filtro de proteção contra poeira, proteção para as mãos

Garantia legal e garantia.

A garantia legal para este produto é válida conforme as regras legais no país onde é colocado em funcionamento. Além disso, a FEIN oferece uma garantia conforme a declaração de garantia do fabricante FEIN.

É possível que o volume de fornecimento da sua ferramenta elétrica só contenha uma parte dos acessórios descritos ou ilustrados nesta instrução de serviço.

Declaração de conformidade.

A **declaração CE** é válida apenas para países da União Europeia e da EFTA (European Free Trade Association) e apenas para produtos que se destinam ao mercado da UE ou EFTA.

A firma FEIN declara, em responsabilidade exclusiva, que este produto corresponde às respectivas especificações indicadas na última página desta instrução de serviço.

Documentação técnica em: C. & E. Fein GmbH,
D-73529 Schwäbisch Gmünd

Proteção do meio ambiente, eliminação.

Embalagens, ferramentas elétricas a serem deitadas fora e acessórios velhos devem ser encaminhados a uma reciclagem ecológica.

Seleção de acessórios (veja página 12/13/14).





Só utilizar acessórios originais da FEIN. O acessório deve ser destinado para o tipo da ferramenta elétrica.

- A-1** Cobertura de proteção para corte, tipo A
- B-1** Cobertura de proteção para esmerilhamento, tipo B
 - 1-1** Disco de desbaste, tipo 27
 - 2-1** Disco de corte
 - 3-1** Disco flap
 - 3-2** Placa de apoio para rebolos de fibra, rebolos de fibra
(apenas aplicar com o dispositivo de fixação da placa de apoio fornecido)
 - 3-3** Disco de lixar com velcro, folhas de lixa adesivas, lâ abrasiva adesiva, esponjas
(usar uma chave de forqueta apropriada)
 - 4-1** Escova cônica de arame de aço
 - 4-2** Escova tipo tacho com arame de aço, rodas abrasivas lamelares
(usar uma chave de forqueta apropriada)
 - 5-1** Broca para ladrilhos
(usar uma chave de forqueta apropriada)

Μετάφραση των αυθεντικών οδηγιών λειτουργίας

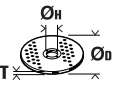
Σύμβολα που χρησιμοποιούνται, συντομογραφίες και όροι.

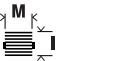
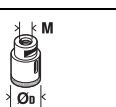
Σύμβολο, χαρακτήρας	Ερμηνεία
	Γενικό απαγορευτικό σύμβολο. Η ενέργεια αυτή απαγορεύεται.
	Μην αγγίζετε τα περιστρεφόμενα μέρη του ηλεκτρικού εργαλείου.
	Ακολουθήστε τις οδηγίες στο διπλανό κείμενο ή στα γραφικά!
	Να διαβάσετε οπωσδήποτε τα συνημμένα έγγραφα, τις οδηγίες χρήσης και τις υποδείξεις ασφαλείας.
	Βγάλτε το φως από την πρίζα πριν εκτελέσετε το επόμενο βήμα. Διαφορετικά υπάρχει κίνδυνος τραυματισμού εξαιτίας μιας ενδεχόμενης αθέλητης εκκίνησης του ηλεκτρικού εργαλείου.
	Φοράτε προστατευτικά γυαλιά κατά τη διάρκεια της εργασίας σας.
	Φοράτε ωτασπίδες κατά τη διάρκεια της εργασίας σας.
	Όταν εργάζεστε να φοράτε προστατευτικά γάντια.
	Χειρίζεστε πάντα το ηλεκτρικό εργαλείο με τα δύο χέρια.
	Κάποια ακάλυπτη επιφάνεια μπορεί να είναι πολύ καυτή και επομένως επικίνδυνη.
	Επιφάνεια συγκράτησης
	Θέση σε λειτουργία
	Θέση εκτός λειτουργίας
	ασφαλισμένο
	απασφαλισμένο
	Συμπληρωματική πληροφορία.
	Βεβαιώνει τη συμμόρφωση του ηλεκτρικού εργαλείου με τις οδηγίες της Ευρωπαϊκής Κοινότητας.
	Η υπόδειξη αυτή επισημαίνει μια πιθανή επικίνδυνη κατάσταση που μπορεί να οδηγήσει σε σοβαρούς τραυματισμούς ή στο θάνατο.
	Άχρηστα ηλεκτρικά εργαλεία και άλλα ηλεκτροτεχνικά και ηλεκτρικά προϊόντα πρέπει να συλλέγονται ξεχωριστά και να ανακυκλώνονται με τρόπο φιλικό προς το περιβάλλον.
	Προϊόν με διπλή ή ενισχυμένη μόνωση
~ (a. c.)	Εναλλασσόμενο ρεύμα
	Μικρός αριθμός στροφών
	Μεγάλος αριθμός στροφών
(Ax - Zx)	Επισήμανση για εσωτερική χρήση
(**)	μπορεί να περιέχει ψηφία ή γράμματα
***	επί μέρους συσκευασία

Χαρακτήρας	Διεθνής μονάδα	Εθνική μονάδα	Ερμηνεία
n	/min, min ⁻¹ , rpm, r/min	min ⁻¹	Ονομαστικός αριθμός στροφών
P_1	W	W	Ονομαστική ισχύς
P_2	W	W	Αποδιδόμενη ισχύς
U	V	V	Ονομαστική τάση
f	Hz	Hz	Συχνότητα
$M_{...}$	mm	mm	Μέτρο, μετρικό σπείρωμα
\emptyset	mm	mm	Διατομή ενός στρογγυλού εξαρτήματος
	mm	mm	\emptyset_D = μέγιστη διάμετρος δίσκου λείανσης/κοπής \emptyset_H = Διάμετρος της τρύπας υποδοχής T = Πάχος του δίσκου λείανσης/κοπής
	mm	mm	\emptyset_D = μέγιστη διάμετρος λειαντικού δίσκου
	mm	mm	M = σπείρωμα για φλάντζα σύσφιξης / εργαλείο εισαγωγής l = Μήκος της κοχλιωτής ατράκτου
	mm	mm	\emptyset_D = Μέγιστη διάμετρος ποτηροειδούς βούρτσας M = σπείρωμα για φλάντζα σύσφιξης / εργαλείο εισαγωγής μέγιστο μήκος καλωδίου
	mm	mm	\emptyset_D = Μέγιστη διάμετρος τρυπανιού πλακιδίων M = σπείρωμα για φλάντζα σύσφιξης / εργαλείο εισαγωγής
	kg	kg	Βάρος σύμφωνα με EPTA-Procedure 01
L_{pA}	dB	dB	Στάθμη ακουστικής πίεσης
L_{wA}	dB	dB	Στάθμη ακουστικής ισχύος
$K_{...}$			Ανασφάλεια
a	m/s ²	m/s ²	Τιμή εκπομπής κραδασμών σύμφωνα με EN 60745 (άθροισμα ανυσμάτων τριών κατευθύνσεων)
$a_{h,AG}$	m/s ²	m/s ²	μέση τιμή κραδασμών για λείανση με γωνιακό τροχό
$a_{h,DS}$	m/s ²	m/s ²	μέση τιμή κραδασμών για λείανση με φύλλο λείανσης
	m, s, kg, A, mm, V, W, Hz, N, °C, dB, min, m/s ²	m, s, kg, A, mm, V, W, Hz, N, °C, dB, min, m/s ²	Θεμελιώδεις και παράγωγες μονάδες από το Διεθνές Σύστημα Μονάδων SI .

Για την ασφάλειά σας.

ΠΡΟΕΙΔΟΠΟΙΗΣΗ Διαβάστε όλες τις υποδείξεις ασφαλείας και τις οδηγίες.

Αμέλειες κατά την τήρηση των προειδοποιητικών υποδείξεων και οδηγιών μπορεί να προκαλέσουν ηλεκτροπληξία, πυρκαγιά ή/και σοβαρούς τραυματισμούς.

Φυλάξτε όλες τις προειδοποιητικές υποδείξεις και οδηγίες για κάθε μελλοντική χρήση.



Να μην χρησιμοποιήσετε το παρόν ηλεκτρικό εργαλείο πριν διαβάσετε επιμελώς και κατανοήσετε αυτές τις οδηγίες χρήσης καθώς και τις συνημμένες «Γενικές υποδείξεις ασφαλείας» (Αριθμός εγγράφου 3 41 30 054 06 1). Να διαφυλάξετε τα παραπάνω έγγραφα για κάθε ενδεχόμενη μελλοντική χρήση και να τα επισυνάψετε στο ηλεκτρικό εργαλείο όταν το παραδώσετε ή το πουλήσετε σε τρίτο άτομο. Να τηρείτε επίσης και τις σχετικές εθνικές διατάξεις για την προστασία της εργασίας.

Προορισμός του ηλεκτρικού εργαλείου:

Γωνιακός λειαντήρας χειρός για ξηρή λείανση, βούρτσισμα με σύρμα και κοπή μετάλλων και πέτρας, καθώς και διάτρηση πλακιδίων με εργαλεία και εξαρτήματα εγκεκριμένα από την FEIN σε προστατευμένο από τις καιρικές συνθήκες περιβάλλον χωρίς τη χρήση υγρών ψυκτικών υγρών.

Αυτό το εργαλείο κατασκευάστηκε για χρήση σε συνδυασμό με γεννήτριες εναλλασσόμενου ρεύματος με επαρκή ισχύ, που εκπληρώνουν τη προδιαγραφή ISO 8528, έκδοση κλάσης G2. Αυτή η προδιαγραφή δεν εκπληρώνεται ιδιαίτερα όταν η λεγόμενη αρμονική παραμόρφωση υπερβαίνει το 10 %. Εν ανάγκη ενημερωθείτε σχετικά με τη γεννήτρια που χρησιμοποιείτε.

Λάβετε υπόψη τις οδηγίες λειτουργίας και τις εθνικές προδιαγραφές για την εγκατάσταση και τη λειτουργία της γεννήτριας εναλλασσόμενου ρεύματος.

Το ηλεκτρικό εργαλείο δεν προορίζεται για εργασίες σε ελαφρά μέταλλα και για εργασίες στίλβωσης. Ο χρήστης είναι ο μόνος υπεύθυνος για ζημιές που προκαλούνται από ακατάλληλη χρήση.

Πρέπει να τηρούνται οι γενικά αναγνωρισμένοι κανονισμοί πρόληψης ατυχημάτων και οι συνημμένες οδηγίες ασφαλείας.

Κοινές προειδοποιητικές αποδείξεις, για λείανση και λείανση με σμυριδόχαρτο, για εργασίες με σурματοβούρτσες και για εργασίες κοπής

Αυτό το ηλεκτρικό εργαλείο προορίζεται για χρήση ως λειαντήρας, λειαντήρας με φύλλο λείανσης και με σурματοβούρτσα καθώς και ως λειαντήρας κοπής. **Να δίνετε προσοχή σε όλες τις υποδείξεις, τις οδηγίες, τις απεικονίσεις και τα στοιχεία που σας παραδίδονται μαζί με τη συσκευή.** Όταν δεν τηρήσετε τις οδηγίες που ακολουθούν μπορεί να προκληθούν ηλεκτροπληξία, φωτιά και ή σοβαροί τραυματισμοί.

Αυτό το ηλεκτρικό εργαλείο δεν είναι κατάλληλο για στίλβωση. Η χρήση του ηλεκτρικού εργαλείου για εργασίες που δεν προβλέπεται μπορεί να προκαλέσει κινδύνους και τραυματισμούς.

Μη χρησιμοποιήσετε ποτέ εξαρτήματα που δεν προβλέπονται και δεν προτάθηκαν από τον κατασκευαστή ειδικά γι' αυτό το ηλεκτρικό εργαλείο. Μόνο η διαπίστωση ότι μπορείτε να στερεώσετε ένα εξάρτημα στο ηλεκτρικό εργαλείο σας δεν εγγυάται την ασφαλή χρήση του.

Ο μέγιστος επιτρεπτός αριθμός στροφών του εργαλείου που χρησιμοποιείτε πρέπει να είναι τουλάχιστον τόσο υψηλός όσο ο μέγιστος αριθμός στροφών που αναφέρεται επάνω στο ηλεκτρικό εργαλείο.

Εξαρτήματα που περιστρέφονται με ταχύτητα μεγαλύτερη από την επιτρεπτή μπορεί να καταστραφούν.

Η εξωτερική διάμετρος και το πάχος του εργαλείου που χρησιμοποιείτε πρέπει να ανταποκρίνονται πλήρως στις αντίστοιχες διαστάσεις του ηλεκτρικού εργαλείου σας.

Εργαλεία με εσφαλμένες διαστάσεις δεν μπορούν να καλυφθούν ή να ελεγχθούν ασφαλώς.

Εργαλεία με σπείρωμα πρέπει να ταιριάζουν ακριβώς στο σπείρωμα του άξονα. Όταν τα εργαλεία συναρμολογούνται με τη βοήθεια φλάντζας, τότε η **διάμετρος της τρύπας του εργαλείου πρέπει να ταιριάζει στη διάμετρο της τρύπας της φλάντζας.** Εργαλεία που δεν στερεώνονται καλά στο ηλεκτρικό εργαλείο περιστρέφονται ανομοιόμορφα, κραδάζονται ισχυρά και μπορεί να οδηγήσουν σε απώλεια του ελέγχου.

Μη χρησιμοποιείτε χαλασμένα εργαλεία. Να ελέγχετε πάντοτε τα εργαλεία που πρόκειται να χρησιμοποιήσετε, π. χ. τους δίσκους κοπής για σπασίματα και ρωγμές, του δίσκους λείανσης για ρωγμές, φθορές ή ξεφτισίματα και τις σурματοβούρτσες για χαλαρά ή σπασμένα σύρματα. Σε περίπτωση που το ηλεκτρικό εργαλείο ή κάποιο εξάρτημα πέσει κάτω, τότε ελέγξτε το εργαλείο μήπως έχει υποστεί κάποια βλάβη ή χρησιμοποιήστε ένα άλλο, άμωγο εργαλείο. Μετά τον έλεγχο και την τοποθέτηση του εργαλείου που πρόκειται να χρησιμοποιήσετε πρέπει να απομακρύνετε τυχόν παρευρισκόμενα πρόσωπα από το επίπεδο περιστροφής του εργαλείου, κι ακολούθως ν' αφήσετε το ηλεκτρικό εργαλείο να εργαστεί ένα λεπτό υπό το μέγιστο αριθμό στροφών χωρίς φορτίο. Τυχόν χαλασμένα εργαλεία σπάνε ως επί το πλείστον κατά τη διάρκεια αυτού του χρόνου δοκιμής.

Να φοράτε πάντοτε τη δική σας, ατομική προστατευτική ενδυμασία. Να χρησιμοποιείτε επίσης, ανάλογα με την εκάστοτε εργασία που εκτελείτε, προστατευτικές μάσκες, προστατευτικές διατάξεις ματιών ή προστατευτικά γυαλιά. Αν χρειαστεί, φορέστε και μάσκα προστασίας από σκόνη, ωτασπίδες, προστατευτικά γάντια ή μια ειδική προστατευτική ποδιά, που θα σας προστατεύει από τυχόν εκσφενδονιζόμενα λειαντικά σωματίδια ή θραύσματα υλικού. Τα μάτια πρέπει να προστατεύονται από τυχόν αιωρούμενα σωματίδια που μπορεί να δημιουργηθούν κατά την εκτέλεση των διάφορων εργασιών. Οι αναπνευστικές και οι προστατευτικές μάσκες πρέπει να φιλτράρουν τον αέρα και να συγκρατούν τη σκόνη που δημιουργείται κατά την εργασία. Σε περίπτωση που θα εκτεθείτε για πολύ χρόνο σε ισχυρό θόρυβο μπορεί να απωλέσετε την ακοή σας.

Φροντίστε, τυχόν παρευρισκόμενα άτομα να βρίσκονται πάντοτε σε ασφαλή απόσταση από τον τομέα που εργάζεσθε. Κάθε άτομο που μπαίνει στον τομέα που εργάζεσθε πρέπει να φορά προστατευτική ενδυμασία. Θραύσματα του υπό καταργασία τεμαχίου ή σπασμένων εργαλείων μπορεί να εκσφενδονιστούν και να προκαλέσουν τραυματισμούς ακόμη κι εκτός του άμεσου τομέα εργασίας.

Να κρατάτε το ηλεκτρικό εργαλείο μόνο από τις μονωμένες επιφάνειες συγκράτησης όταν υπάρχει κίνδυνος το εργαλείο να έρθει σε επαφή με μη ορατούς ηλεκτροφόρους αγωγούς. Η επαφή με έναν ηλεκτροφόρο αγωγό μπορεί να θέσει τα μεταλλικά μέρη του ηλεκτρικού εργαλείου επίσης υπό τάση και προκαλέσει έτσι ηλεκτροπληξία.

Να κρατάτε και να οδηγείτε το ηλεκτρικό καλώδιο σε ασφαλή απόσταση από τα περιστρεφόμενα εργαλεία. Σε περίπτωση που χάσετε τον έλεγχο του ηλεκτρικού εργαλείου το ηλεκτρικό καλώδιο μπορεί να κοπεί ή να περιπλεχτεί και το χέρι σας ή το μπράτσο σας να τραβηχτεί επάνω στο περιστρεφόμενο εργαλείο.

Μην αποθέσετε ποτέ το ηλεκτρικό εργαλείο πριν το τοποθετήσετε εργαλείο πάμει εντελώς να κινείται. Το περιστρεφόμενο εργαλείο μπορεί να έρθει σε επαφή με την επιφάνεια στην οποία ακουμπήσατε το ηλεκτρικό εργαλείο κι έτσι να χάσετε τον έλεγχό του.

Μην αφήσετε το ηλεκτρικό εργαλείο να εργάζεται όταν το μεταφέρετε. Τα ρούχα σας μπορεί να τυλιχτούν τυχαίως στο περιστρεφόμενο εργαλείο κι αυτό να τρυπήσει το σώμα σας.

Να καθαρίζετε τακτικά τις σχισμές αερισμού του ηλεκτρικού εργαλείου σας. Η πτερωτή του κινητήρα τραβάει σκόνη μέσα στο περιβλήμα και η συσσώρευση μεταλλικής σκόνης μπορεί να δημιουργήσει ηλεκτρικούς κινδύνους.

Μην χρησιμοποιείτε το ηλεκτρικό εργαλείο κοντά σε εύφλεκτα υλικά. Ο σπινθηρισμός μπορεί να τα αναφλέξει.

Μην χρησιμοποιείτε εργαλεία που απαιτούν ψύξη με ψυκτικά υγρά. Η χρήση νερού ή άλλων ψυκτικών υγρών μπορεί να οδηγήσει σε ηλεκτροπληξία.

Κλότσημα και σχετικές προειδοποιητικές υποδείξεις

Το κλότσημα είναι μια απροσδόκητη αντίδραση όταν το περιστρεφόμενο εργαλείο, π. χ. ο δίσκος κοπής, ο δίσκος λείανσης, η συρματοβούρτσα κτλ., προσκορμίζει κάπου (σκοντάφει) ή μπλοκάρει. Το σφηνώμα ή το μπλοκάρισμα οδηγεί στην απότομη διακοπή της περιστροφής του εργαλείου. Έτσι, ένα τυχόν μη υπό έλεγχο ευρισκόμενο ηλεκτρικό εργαλείο αντιδρά στο σημείο μπλοκαρίσματος/πρόσκορμησης με σφοδρότητα και περιστρέφεται με συνεχώς αυξανόμενη ταχύτητα με φορά αντίθετη από εκείνη του εργαλείου.

Όταν π. χ. ένας δίσκος κοπής σφηνώσει ή μπλοκάρει μέσα στο υπό κατεργασία υλικό, τότε η ακμή του δίσκου που βυθίζεται μέσα στο υλικό μπορεί να στρεβλώσει και ακολουθώς ο δίσκος κοπής να πεταχτεί με ορμή και ανεξέλεγκτα έξω από το υλικό ή να προκαλέσει κλότσημα. Όταν συμβεί αυτό ο δίσκος κοπής κινείται με κατεύθυνση προς το χειριστή/τη χειρίστρια ή και αντίθετα, ανάλογα με τη φορά περιστροφής στο σημείο μπλοκαρίσματος. Σε τέτοιες περιπτώσεις δεν αποκλείεται ακόμη και το σπάσιμο των δίσκων κοπής.

Το κλότσημα είναι το αποτέλεσμα ενός εσφαλμένου ή ελλιπούς χειρισμού του ηλεκτρικού εργαλείου και μπορεί να αποφευχθεί με λήψη κατάλληλων προληπτικών μέτρων, σαν αυτά που περιγράφονται παρακάτω.

Να κρατάτε το ηλεκτρικό εργαλείο πάντοτε καλά και να παίρνετε με το σώμα σας μόνο θέσεις, στις οποίες θα μπορούσατε να αντιμετωπίσετε επιτυχώς ένα ενδεχόμενο κλότσημα. Να χρησιμοποιείτε πάντοτε την πρόσθετη λαβή, αν αυτή φυσικά υπάρχει, για να εξασφαλίσετε έτσι

το μέγιστο δυνατό έλεγχο του ηλεκτρικού εργαλείου σε περίπτωση εμφάνισης αναστροφών και αντίρροπων δυνάμεων (π. χ. κλότσημα) κατά την εκκίνηση. Έτσι ο χειριστής/η χειρίστρια μπορεί να αντιμετωπίσει με επιτυχία τα κλοστήματα και τις αναστροφές ροπές.

Μη βάζετε ποτέ τα χέρια σας κοντά στα περιστρεφόμενα εργαλεία. Σε περίπτωση κλοστήματος το εργαλείο μπορεί να περάσει πάνω από το χέρι σας.

Μην παίρνετε με το σώμα σας θέσεις προς τις οποίες θα κινηθεί το ηλεκτρικό εργαλείο σε περίπτωση κλοστήματος. Κατά το κλότσημα το ηλεκτρικό εργαλείο κινείται ανεξέλεγκτα με κατεύθυνση αντίθετη προς τη φορά περιστροφής του δίσκου λείανσης στο σημείο μπλοκαρίσματος.

Να εργάζεσθε με ιδιαίτερη προσοχή σε γωνίες, κοφτερές ακμές κτλ. Φροντίστε, το λειαντικό εργαλείο να μην εκτιναχτεί έξω από το υπό κατεργασία υλικό και να μη σφηνώσει σ' αυτό. Το περιστρεφόμενο λειαντικό εργαλείο σφηνώνει εύκολα κατά την εργασία σε γωνίες και σε κοφτερές ακμές ή όταν εκτινάσσεται. Αυτό προκαλεί κλότσημα ή απώλεια του ελέγχου.

Μην χρησιμοποιείτε τσαπραζωμένες ή οδοντωτές πριόνολαμες. Τα εργαλεία αυτά προκαλούν συχνά κλότσημα ή οδηγούν σε απώλεια του ελέγχου του ηλεκτρικού εργαλείου.

Ιδιαίτερες προειδοποιητικές υποδείξεις για λείανση και κοπή

Να χρησιμοποιείτε αποκλειστικά λειαντικά σώματα που είναι κατάλληλα για το ηλεκτρικό εργαλείο σας και μόνο προφυλακτères που προβλέπονται γι' αυτά τα λειαντικά σώματα. Λειαντικά σώματα που δεν προβλέπονται για το ηλεκτρικό εργαλείο δεν μπορούν να καλυφτούν επαρκώς και γι' αυτό είναι ανασφαλή.

Κυρτοί δίσκοι λείανσης πρέπει να στερεώνονται έτσι, ώστε η λειαντική επιφάνειά τους να μην προεξέχει πάνω από το χείλος του προφυλακτères. Ένας αντικανονικά στερεωμένος δίσκος λείανσης που προεξέχει πάνω από το χείλος του προφυλακτères δεν μπορεί να προστατευτεί επαρκώς.

Ο προφυλακτères πρέπει να συναρμολογηθεί ασφαλώς στο ηλεκτρικό εργαλείο και να τοποθετηθεί έτσι ώστε να προσφέρει τη μέγιστη εφικτή ασφάλεια, και ταυτόχρονα μόνο ένα όσο το δυνατό πιο μικρό τμήμα του λειαντικού τροχού να είναι ακάλυπτο προς την πλευρά το χειριστή. Ο προφυλακτères συμβάλλει στην προστασία του χειριστή από θραύσματα, ακουσία επαφή με το λειαντικό τροχό καθώς και από σπινθηρισμό που θα μπορούσε να αναφλέξει τα ρούχα του.

Τα λειαντικά σώματα πρέπει να χρησιμοποιούνται μόνο για τις εργασίες που αυτά προβλέπονται. Π. χ.: Μην λειάνετε ποτέ με την πλευρική επιφάνεια ενός δίσκου κοπής. Οι δίσκοι κοπής προορίζονται για αφαίρεση υλικού μόνο με την ακμή τους. Αυτά τα λειαντικά σώματα μπορεί να σπάσουν όταν υποστούν πίεση από τα πλάγια.

Να χρησιμοποιείτε πάντοτε άφογες φλάντζες σύσφιξης με το σωστό μέγεθος και τη σωστή μορφή, ανάλογα με το δίσκο λείανσης που επιλέξατε. Οι κατάλληλες φλάντζες στηρίζουν το δίσκο λείανσης και μειώνουν έτσι τον κίνδυνο του σπασίματός του. Οι φλάντζες για δίσκους κοπής μπορεί να διαφέρουν από τις φλάντζες για άλλους δίσκους λείανσης.

Να μη χρησιμοποιείτε μεταχειρισμένους δίσκους λείανσης από μεγαλύτερα ηλεκτρικά εργαλεία. Δίσκοι λείανσης για μεγαλύτερα λειαντικά εργαλεία δεν είναι κατάλληλοι για τους υψηλότερους αριθμούς στροφών των μικρότερων ηλεκτρικών εργαλείων και γι' αυτό μπορεί να σπάσουν.

Συμπληρωματικές προειδοποιητικές υποδείξεις για δίσκους κοπής

Να αποφεύγετε το μπλοκάρισμα των δίσκων κοπής και/ή την άσκηση πολύ υψηλής πίεσης. Να μη διεξάγετε τομές υπερβολικού βάθους. Η υπερβολική επιβάρυνση του δίσκου κοπής αυξάνει τη μηχανική παραμόρφωσή του και τον κίνδυνο στρέβλωσης κι έτσι και τις πιθανότερες κλοστήματος ή σπασίματος του λειαντικού σώματος.

Να αποφεύγετε την περιοχική μπροστά και πίσω από τον περιστρεφόμενο δίσκο κοπής. Όταν στρώχνετε το δίσκο κοπής μέσα στο υπό κατεργασία τεμάχιο τότε, σε περίπτωση κλοστήματος, το ηλεκτρικό εργαλείο με τον περιστρεφόμενο δίσκο μπορεί να εκσφενδονιστεί κατευθείαν επάνω σας.

Όταν ο δίσκος κοπής μπλοκάρει ή όταν διακόπτετε την εργασία σας πρέπει να θέσετε το ηλεκτρικό εργαλείο εκτός λειτουργίας και ακολούθως να το κρατάτε ήρεμα μέχρι ο δίσκος κοπής να σταματήσει εντελώς να κινείται. Μην προσπαθήσετε ποτέ να βγάλετε το δίσκο κοπής από το υλικό όταν αυτός κινείται ακόμη, διαφορετικά υπάρχει κίνδυνος κλοστήματος. Εξακριβώστε κι εξουδετερώστε την αιτία του μπλοκαρίσματος.

Μη θέσετε το ηλεκτρικό εργαλείο πάλι σε λειτουργία όσο ο δίσκος κοπής βρίσκεται ακόμη μέσα στο υπό κατεργασία τεμάχιο. Αφήστε το δίσκο κοπής να αποκτήσει το μέγιστο αριθμό στροφών πριν συνεχίσετε προσεκτικά την κοπή. Διαφορετικά ο δίσκος μπορεί να σφηνώσει, να πεταχτεί με ορμή έξω από το υπό κατεργασία υλικό ή να προκαλέσει κλότσημα.

Πλάκες, ή άλλα μεγάλα υπό κατεργασία τεμάχια, πρέπει να υποστηρίζονται για να ελαττωθεί ο κίνδυνος κλοστήματος από έναν τυχόν μπλοκαρισμένο δίσκο κοπής. Μεγάλα υπό κατεργασία τεμάχια μπορεί να λυγίσουν κάτω από το ίδιο τους το βάρος. Το υπό κατεργασία τεμάχιο πρέπει να υποστηριχτεί και στις δυο πλευρές του, και κοντά στην τομή κοπής και στο άκρο του.

Να είστε ιδιαίτερα προσεκτικός/προσεκτική όταν διεξάγετε «κοπές βυθίσματος» σε τοίχους ή άλλους μη επισπεύσιμους τομείς. Ο βυθιζόμενος δίσκος κοπής μπορεί να κόψει σωλήνες φωταερίου (γκαζιού) ή νερού, ηλεκτρικές γραμμές ή αντικείμενα που μπορεί να προκαλέσουν κλότσημα.

Ιδιαίτερες προειδοποιητικές υποδείξεις για εργασίες λείανσης με σμυριδόχαρτο

Μη χρησιμοποιείτε υπερμεγέθη σμυριδόφυλλα αλλά τηρείτε τις συστάσεις του κατασκευαστή για το μέγεθος των σμυριδόφυλλων. Σμυριδόφυλλα που προσέχουν από το δίσκο λείανσης μπορεί να προκαλέσουν τραυματισμούς, να οδηγήσουν σε μπλοκάρισμα, να σχιστούν ή να προκαλέσουν κλότσημα.

Ιδιαίτερες προειδοποιητικές υποδείξεις για εργασίες με σμυριτόβουρτσες

Να λαμβάνετε πάντοτε υπόψη σας ότι οι σμυριτόβουρτσες χάνουν σύρματα κατά τη διάρκεια της κανονικής τους χρήσης. Να μην ασκείτε υπερβολική πίεση για να μην επιβαρύνονται υπερβολικά τα σύρματα. Τυχόν εκσφενδονιζόμενα τεμάχια σμυριτών μπορεί να διατριπήσουν όχι μόνο λεπτά ρούχα αλλά και/ή το δέρμα σας.

Όταν προτείνεται η χρήση προφυλακτήρα πρέπει να φροντίσετε, τα σύρματα της βούρτσας να μην εγγίζουν τον προφυλακτήρα. Η διάμετρος των δισκοειδών και των ποτηροειδών βουρτσών μπορεί να μεγαλώσει εξαιτίας της ασκούμενης πίεσης και της ανάπτυξης κεντρόφυγης δύναμειών.

Άλλες υποδείξεις ασφαλείας

Μην φοράτε εύκολα εύφλεκτα ρούχα. Οι σπινθήρες μπορεί να αναφλέξουν αυτά τα ρούχα.

Να χρησιμοποιείτε τους ενδιάμεσους ελαστικούς δίσκους, όταν αυτοί παραδίδονται μαζί με το εξάρτημα λείανσης.

Οι κεκαμμένοι δίσκοι λείανσης πρέπει να τοποθετούνται κατά τέτοιο τρόπο, ώστε η λειαντική τους επιφάνεια να απέχει στο πλάι 2 mm από το κάτω άκρο του προστατευτικού καλύμματος. Λειαντικά σώματα που δεν πληρούν αυτές τις προδιαγραφές, δεν μπορούν να θωρακιστούν επαρκώς και δεν εγκρίνονται.

Να βεβαιώνετε ότι τα εργαλεία είναι συναρμολογημένα σύμφωνα με τις οδηγίες του κατασκευαστή. Τα συναρμολογημένα εργαλεία πρέπει να μπορούν να περιστρέφονται ελεύθερα. Λάθος συναρμολογημένα εργαλεία μπορεί, όταν εργάζεστε, να χαλαρώσουν και να εκσφενδονιστούν έξω από το μηχάνημα.

Να χειρίζεστε επιμελώς τα εξαρτήματα λείανσης και να τα φυλάσσετε/αποθηκεύετε σύμφωνα με τις οδηγίες του κατασκευαστή. Χαλασμένα εξαρτήματα λείανσης μπορεί, όταν εργάζεστε, να ραγίσουν και να σπάσουν.

Όταν χρησιμοποιείτε εργαλεία με κοχλιωτό στέλεχος/κοχλιωτή υποδοχή να βεβαιώνετε ότι το σπείρωμα του εργαλείου επαρκεί για να βιδωθεί ασφαλώς το σπείρωμα της ατράκτου του ηλεκτρικού εργαλείου. Το σπείρωμα του εργαλείου πρέπει να ταιριάζει στο σπείρωμα της ατράκτου. Λάθος συναρμολογημένα εργαλεία μπορεί, όταν εργάζεστε, να χαλαρώσουν και να προκαλέσουν τραυματισμούς.

Μην κατευθύνετε το ηλεκτρικό εργαλείο ούτε επάνω στον εαυτό σας ούτε επάνω σε άλλα άτομα ή ζώα. Προκαλείται κίνδυνος τραυματισμού από κοφτερά ή καυτά εξαρτήματα.

Να προσέχετε μήπως υπάρχουν μη ορατοί ηλεκτρικοί αγωγοί και σωλήνες φωταερίου (γκαζιού) ή νερού. Πριν αρχίσετε την εργασία σας ελέγξτε την περιοχή που πρόκειται να εργαστείτε π. χ. με μια συσκευή εντοπισμού μετάλλων.

Να χρησιμοποιείτε μια μόνιμη εγκατάσταση αναρρόφησης, να καθαρίζετε τακτικά τις οχισμές αερισμού με πεπιεσμένο αέρα και να συνδέσετε εν σειρά έναν προστατευτικό διακόπτη διαρροής έντασης (RCD). Υπό ακραίες συνθήκες χρήσης μπορεί, κατά την κατεργασία μετάλλων, να δημιουργηθεί αγωγίμη σκόνη στο σωτήριο του ηλεκτρικού εργαλείου. Μπορεί να υποστεί ζημιά η μόνωση του ηλεκτρικού εργαλείου.

Απαγορεύεται το πριτσίνωμα ή/και το βιδώμα πινακίδων και συμβόλων επάνω στο ηλεκτρικό εργαλείο. Μια χαλασμένη μόνωση δεν προσφέρει πλέον καμιά προστασία κατά της ηλεκτροπληξίας. Χρησιμοποιείτε αυτοκόλλητες πινακίδες.

Να εργάζεστε πάντοτε με την πρόσθετη λαβή. Η πρόσθετη λαβή εγγυάται την ασφαλή οδήγηση του ηλεκτρικού εργαλείου.

Μετά την χρήση υλικών που περιέχουν γύψο: Καθαρίζετε τα ανοίγματα εξαερισμού του ηλεκτρικού εργαλείου και της διάταξης μεταγωγής με στεγνό και απαλλαγμένο από έλαια πεπιεσμένο αέρα. Διαφορετικά η σκόνη που περιέχει γύψο μπορεί να επικαθίσει μέσα στο περιβλήμα του ηλεκτρικού εργαλείου και στη διάταξη μεταγωγής και σε συνδυασμό με την υγρασία του αέρα να σκληρύνει. Αυτό μπορεί να έχει αρνητικές επιπτώσεις στο μηχανισμό μεταγωγής.

Πριν την εκκίνηση να βεβαιώνετε ότι δεν έχουν υποστεί ζημιές το ηλεκτρικό καλώδιο και το φις.

Πρόταση: Να εργάζεστε με το ηλεκτρικό εργαλείο μέσω ενός προστατευτικού διακόπτη διαρροής (RCD) με ρεύμα διαφυγής το πολύ 30 mA.

Κραδασμοί χειριού-μπράτσου

Η στάθμη κραδασμών που αναφέρεται σ' αυτές τις οδηγίες έχει μετρηθεί σύμφωνα με μια διαδικασία μέτρησης τυποποιημένη στο πλαίσιο του προτύπου EN 60745 και μπορεί να χρησιμοποιηθεί στη σύγκριση των διάφορων ηλεκτρικών εργαλείων. Είναι επίσης κατάλληλη για τον προσωρινό υπολογισμό της επιβάρυνσης από τους κραδασμούς.

Όταν, όμως, το ηλεκτρικό εργαλείο χρησιμοποιηθεί με εργαλεία και παρελκόμενα που δεν προβλέπονται γι' αυτό ή χωρίς να έχει συντηρηθεί επαρκώς, η στάθμη κραδασμών μπορεί να αποκλίνει. Αυτό μπορεί να αυξήσει σημαντικά την επιβάρυνση από τους κραδασμούς κατά τη διάρκεια του συνόλου του χρονικού διαστήματος της εργασίας.

Για την ακριβή εκτίμηση της επιβάρυνσης από τους κραδασμούς, κατά τη διάρκεια ενός ορισμένου χρονικού διαστήματος εργασίας, θα πρέπει να ληφθούν επίσης υπόψη και οι χρόνοι κατά τη διάρκεια των οποίων το μηχάνημα βρίσκεται εκτός λειτουργίας ή λειτουργεί χωρίς όμως στην πραγματικότητα να χρησιμοποιείται. Αυτό μπορεί να μειώσει σημαντικά την επιβάρυνση από τους

κραδασμούς κατά τη διάρκεια του συνόλου του χρονικού διαστήματος της εργασίας. Να καθορίσετε συμπληρωματικά μέτρα ασφαλείας για την προστασία του χειριστή/της χειρίστριας από την επίδραση των κραδασμών, για παράδειγμα: συντήρηση των ηλεκτρικών εργαλείων και παρελκομένων, ζέσταμα των χεριών, οργάνωση των διαδικασιών εργασίας.

Αντιμέτωπιση επικίνδυνων σκονών

Όταν αφαιρείτε υλικό μ' αυτό το εξάρτημα δημιουργείται σκόνη η οποία μπορεί να είναι επικίνδυνη.

Το άγγιγμα και η εισπνοή σκόνης από διάφορα υλικά, π. χ. από αμίαντο και αμιαντούχα υλικά, από μολυβδομογίες, από μέταλλα κι από μερικά είδη ξύλων, από ορυκτά υλικά καθώς και το άγγιγμα και η εισπνοή σωματιδίων από πυριτικά άλατα υλικών που περιέχουν πετρώματα, διαλυτών χρωμάτων, ζυλοπροστατευτικών, Antifouling για θαλάσσια οχήματα, μπορεί να προκαλέσουν αλλεργικές αντιδράσεις και/ή ασθένειες των αναπνευστικών οδών, καρκίνο ή/και βλάβη της γεννητικότητας. Ο κίνδυνος από την εισπνοή σκόνης εξαρτάται από την εκάστοτε έκθεση σ' αυτήν. Να χρησιμοποιείτε αναρρόφηση κατάλληλη για την εκάστοτε δημιουργούμενη σκόνη, να φοράτε επίσης έναν κατάλληλο προσωπικό προστατευτικό εξοπλισμό και να φροντίζετε για τον καλό αερισμό του χώρου εργασίας. Να αναθέτετε την κατεργασία αμιαντούχων υλικών πάντοτε σε ειδικώς εκπαιδευμένα άτομα.

Η σκόνη από ξύλα και ελαφρά μέταλλα, καυτά μίγματα από λειαντική σκόνη και χημικές ουσίες μπορούν, υπό δυσμενείς συνθήκες, να αυτοαναφλεχθούν και να εκραγούν. Να αποφεύγετε τη δημιουργία σπινθηρισμού με φορά προς το δοχείο σκόνης καθώς και την υπερθέρμανση του ηλεκτρικού εργαλείου και των υπό λείανση αντικειμένων, να αδειάζετε τακτικά το δοχείο σκόνης, να τηρείτε τις υποδείξεις κατεργασίας του παραγωγού του υλικού καθώς και τις διατάξεις που ισχύουν στη χώρα σας για τα υπό κατεργασία υλικά.

Υποδείξεις χειρισμού.

! Χειριστείτε το κουμπί ασφάλισης (βλέπε σελίδα 5) μόνο όταν ο κινητήρας βρίσκεται σε ακινησία. Διαφορετικά, το ηλεκτρικό εργαλείο μπορεί να υποστεί ζημιά.

Εξοπλισμός

Η **ομαλή εκκίνηση** χρησιμοποιείται για τη μείωση των δυνάμεων αντίδρασης κατά την ενεργοποίηση και την εκτόξευση του ηλεκτρικού εργαλείου στην ταχύτητα ρελαντί.

Η **προστασία επανεκκίνησης** εμποδίζει την αυτόματη επανεκκίνηση του ηλεκτρικού εργαλείου, εάν η παροχή ρεύματος διακοπεί κατά τη διάρκεια της λειτουργίας. Σε αυτή την περίπτωση, απενεργοποιήστε το ηλεκτρικό εργαλείο, ελέγξτε την παροχή ρεύματος και, στη συνέχεια, ενεργοποιήστε ξανά το ηλεκτρικό εργαλείο.

Το σύστημα ελέγχου μπλοκαρίσματος μειώνει τον κίνδυνο βλάβης του κινητήρα και ατυχημάτων όταν το εργαλείο εισαγωγής μπλοκάρει. Σε αυτή την περίπτωση, το ηλεκτρικό εργαλείο απενεργοποιείται μόνο του. Στη συνέχεια, μετακινήστε το διακόπτη στη θέση απενεργοποίησης, αφαιρέστε το ηλεκτρικό εργαλείο από το τεμάχιο εργασίας και ελέγξτε το ένηθο εργαλείο για ζημιές. Ενεργοποιήστε κατόπι πάλι το ηλεκτρικό εργαλείο.

Η ηλεκτρονική προεπιλογή ταχύτητας επιτρέπει τη ρύθμιση του αριθμού στροφών ανάλογα με την εκάστοτε εφαρμογή και το χρησιμοποιούμενο εργαλείο.

Η παρακοούθηση της ανάκρουσης μειώνει τον κίνδυνο απροσδόκητης ανάκρουσης (Kickback) του μηχανήματος. Σε αυτή την περίπτωση, το ηλεκτρικό εργαλείο απενεργοποιείται μόνο του. Στη συνέχεια, μετακινήστε το διακόπτη στη θέση απενεργοποίησης, αφαιρέστε το ηλεκτρικό εργαλείο από το τεμάχιο εργασίας και ελέγξτε το ένηθο εργαλείο για ζημιές. Ενεργοποιήστε κατόπι πάλι το ηλεκτρικό εργαλείο.

Συντήρηση και Service.

 Λάβετε υπόψη ότι τα ηλεκτρικά εργαλεία επιτρέπεται να επισκευάζονται, να συντηρούνται και να επιθεωρούνται μόνο από ειδικευμένους ηλεκτρολόγους, καθώς η ακατάλληλη συντήρηση μπορεί να οδηγήσει σε σημαντικούς κινδύνους για τον χρήστη.

 Σε περίπτωση ακραίων συνθηκών χρήσης μπορεί κατά την επεξεργασία μετάλλων να συσσωρευτεί αγωγίμη σκόνη στο εσωτερικό του ηλεκτρικού εργαλείου. Η προστατευτική μόνωση του ηλεκτρικού εργαλείου μπορεί να περιοριστεί. Φυσάτε τακτικά το εσωτερικό του εργαλείου μέσα από τις σχισμές αερισμού με ξηρό πεπιεσμένο αέρα που δεν περιέχει ψυκτικό και προσυνδέστε έναν διακόπτη προστασίας σφάλματος γείωσης (FI).

Κατά την επεξεργασία υλικών που περιέχουν γύψο, μπορεί να επικαθίσει σκόνη στο εσωτερικό του ηλεκτρικού εργαλείου και στη διάταξη μεταγωγής και σε συνδυασμό με την υγρασία του αέρα να σκληρύνει. Αυτό μπορεί να έχει αρνητικές επιπτώσεις στο μηχανισμό μεταγωγής. Φυσάτε συχνά το εσωτερικό του ηλεκτρικού εργαλείου μέσα από τα ανοίγματα εξαερισμού, καθώς και τη διάταξη μεταγωγής με στεγνό και απαλλαγμένο από έλαια πεπιεσμένο αέρα.

Προϊόντα που ήρθαν σε επαφή με αμίαντο, δεν επιτρέπεται να δοθούν για επισκευή. Απορρίψτε τα προϊόντα που έχουν μολυνθεί με αμίαντο σύμφωνα με τις ισχύουσες διατάξεις στη χώρα σας για την απόρριψη αποβλήτων που περιέχουν αμίαντο.

Για ηλεκτρικά εργαλεία και αξεσουάρ FEIN που χρειάζονται επισκευή, επικοινωνήστε με την εξυπηρέτηση πελατών της FEIN. Μπορείτε να βρείτε τη διεύθυνση στο διαδίκτυο στον ιστότοπο www.fein.com.

Τα αυτοκόλλητα και οι προειδοποιητικές υποδείξεις που βρίσκονται επάνω στο μηχανήμα πρέπει να αντικαθίστανται όταν ξεθωριάσουν ή/και φθαρούν. Σε περίπτωση που το καλώδιο σύνδεσης του ηλεκτρικού εργαλείου υποστεί φθορά, πρέπει να αντικατασταθεί από τον κατασκευαστή ή τον αντιπρόσωπό του.

Τον τρέχοντα κατάλογο ανταλλακτικών γι' αυτό το ηλεκτρικό εργαλείο θα βρείτε στην ηλεκτρονική σελίδα www.fein.com.

Να χρησιμοποιείτε μόνο γνήσια ανταλλακτικά.

Αν χρειαστεί, μπορείτε να αντικαταστήσετε οι ίδιοι τα παρακάτω εξαρτήματα:

Εργαλεία εισαγωγής, πρόσθετη λαβή, φλάντζα σύσφιξης, προστατευτικό κάλυμμα, φίλτρο προστασίας από τη σκόνη, προστασία χεριών

Εγγύηση.

Η εγγύηση για το προϊόν ισχύει σύμφωνα με τις νομικές διατάξεις της χώρας στην οποία κυκλοφορεί. Εκτός αυτού η FEIN σας παρέχει και μια επί πλέον εγγύηση, ανάλογα με την εκάστοτε δήλωση κατασκευαστή της FEIN.

Στη συσκευασία του ηλεκτρικού σας εργαλείου μπορεί να περιέχεται μόνο ένα μέρος των εξαρτημάτων που περιγράφονται ή απεικονίζονται σ' αυτές τις οδηγίες χρήσης.

Δήλωση συμμόρφωσης.

Η δήλωση συμμόρφωσης CE ισχύει μόνο για τις χώρες της Ευρωπαϊκής Ένωσης και της ομάδας ΕΖΕΣ (Ευρωπαϊκή Ζώνη Ελευθέρων Συναλλαγών) και μόνο για προϊόντα που προορίζονται για την αγορά της ΕΕ ή της ΕΖΕΣ.

Η εταιρία FEIN δηλώνει με αποκλειστική ευθύνη της ότι αυτό το προϊόν ανταποκρίνεται πλήρως στους σχετικούς κανονισμούς που αναφέρονται στην τελευταία σελίδα αυτών των οδηγιών χρήσης.

Τεχνικά έγγραφα από:

C. & E. Fein GmbH,
D-73529 Schwäbisch Gmünd

Προστασία του περιβάλλοντος, απόσυρση.

Οι συσκευασίες, τα άχρηστα ηλεκτρικά εργαλεία και τα εξαρτήματα πρέπει να ανακυκλώνονται με τρόπο φιλικό προς το περιβάλλον.

Επιλογή εξαρτημάτων (βλέπε σελίδα 12/13/14).



Χρησιμοποιείτε μόνο γνήσια εξαρτήματα από τη FEIN. Το κάθε εξάρτημα πρέπει να προορίζεται για τον αντίστοιχο τύπο ηλεκτρικού εργαλείου.

- A-1** Προστατευτικό καπάκι για κοπή, τύπου A
- B-1** Προστατευτικό καπάκι για λείανση, τύπος B
- 1-1** Δίσκος ξεχονδρίσματος, τύπος 27
- 2-1** Δίσκος κοπής
- 3-1** Δίσκος λείανσης με φυλλαράκια,
- 3-2** Δίσκος στήριξης για δίσκους λείανσης Fiber (στερεώνεται μόνο με την παρεχόμενη διάταξη σύσφιξης του δίσκου στήριξης)
- 3-3** Δίσκος λείανσης με βέλκρο, αυτοκόλλητα φύλλα λείανσης, αυτοκόλλητο γυαλόχαρτο βέλκρο, σφουγγάρι (χρησιμοποιήστε ένα κατάλληλο γερμανικό κλειδί)
- 4-1** Ατσαλόβουρτσα κωνική
- 4-2** Ποτηροειδής ατσαλόβουρτσα, τροχοί λείανσης με ελάσματα (χρησιμοποιήστε ένα κατάλληλο γερμανικό κλειδί)
- 5-1** Τρυπάνι πλακιδίων (χρησιμοποιήστε ένα κατάλληλο γερμανικό κλειδί)

Oversættelse af den originale betjeningsvejledning

Anvendte symboler, forkortelser og begreber.

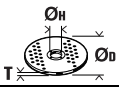
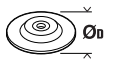
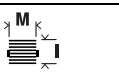
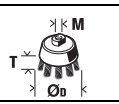
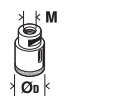
Symbol, tegn	Forklaring
	Generelt forbudstegn. Denne handling er forbudt.
	Rør ikke roterende dele på el-værktøjet.
	Følg instruktionerne i efterfølgende tekst eller grafik!
	Læs vedlagte dokumenter som f.eks. brugsanvisning og almindelige sikkerhedsråd.
	Læs vedlagte dokumenter som f.eks. brugsanvisning og almindelige sikkerhedsforskrifter.
	Brug øjenbeskyttelse under arbejdet.
	Brug høreværn under arbejdet.
	Brug håndbeskyttelse under arbejdet.
	Hold altid fast i el-værktøjet med begge hænder.
	En overflade er meget varm og derfor farlig.
	Grebsområde
	Tænde
	Slukke
	fastlåst
	ikke fastlåst
	Ekstra information.
	Bekræfter at el-værktøjet er i overensstemmelse med gældende direktiver inden for det europæiske fællesskab.
	Denne henvisning viser en mulig farlig situation, der kan føre til alvorlige kvæstelser evt. med døden til følge.
	Gammelt el-værktøj og andre elektrotekniske og elektriske produkter skal samles og afleveres separat til miljøvenlig genbrug.
	Produkt med dobbelt eller forstærket isolering
~ (a. c.)	Vekselstrøm
	Lille omdrejningstal
	Stort omdrejningstal
(Ax - Zx)	Mærkning til interne formål
(**)	Kan indeholde tal eller bogstaver
***	følger til dels med leveringen

Tegn	Enhed international	Enhed national	Forklaring
n	/min, min^{-1} , rpm, r/min	/min	Dimen. omdrejn. tal
P_1	W	W	Optagende effekt
P_2	W	W	Afgivende effekt
U	V	V	Dimensioneringsspænding
f	Hz	Hz	Frekvens
$M_{...}$	mm	mm	Mål, metrisk gevind
\emptyset	mm	mm	Diameter på en rund del
	mm	mm	\emptyset_D = maks. diameter slibe-/skæreskive \emptyset_H = diameter for holdeboring T = tykkelse af slibe-/skæreskive
	mm	mm	\emptyset_D = maks. diameter slibebagskive
	mm	mm	M = gevind for spændeflange / indsatsværktøj l = længde for gevindspindel
	mm	mm	\emptyset_D = maks. diameter kørbørste M = gevind for spændeflange / indsatsværktøj T = maks. trådlængde
	mm	mm	\emptyset_D = maks. diameter flisebor M = gevind for spændeflange / indsatsværktøj
	kg	kg	Vægt iht. EPTA-Procedure 01
L_{pA}	dB	dB	Lydtrykniveau
L_{wA}	dB	dB	Lydeffektniveau
$K_{...}$			Usikkerhed
a	m/s^2	m/s^2	Svingningsemissionsværdi iht. EN 60745 (vektorsum for tre retninger)
$a_{h,AG}$	m/s^2	m/s^2	middel svingningsværdi til vinkelslibning
$a_{h,DS}$	m/s^2	m/s^2	middel svingningsværdi for slibning med slibepapir
	m, s, kg, A, mm, V, W, Hz, N, °C, dB, min, m/s^2 , °	m, s, kg, A, mm, V, W, Hz, N, °C, dB, min, m/s^2 , °	Basisenheder og afledte enheder fra det internationale enhedssystem SI .

For din egen sikkerheds skyld.

⚠ ADVARSEL Læs alle sikkerhedsråd og instrukser. I tilfælde af manglende overholdelse af sikkerhedsråd og instrukser er der risiko for elektrisk stød, brand og/eller alvorlige kvæstelser. **Opbevar alle sikkerhedsråd og instrukser til senere brug.**

 Anvend ikke dette el-værktøj, før du har læst nærværende brugsanvisning samt vedlagte „Almindelige sikkerhedsråd“ (skriftnummer 3 41 30 054 06 1) nøje igennem og forstået det hele. Opbevar nævnte materiale til senere brug og giv det videre til en evt. ny ejer.

Læs og overhold ligeledes de gældende nationale arbejdsbeskyttende bestemmelser.

El-værktøjets formål:

Håndført vinkelsliber til tørslibning, trådbørstning og gennemskæring af metal og sten samt til boring af fliser med det af FEIN godkendte indsatsværktøj og tilbehør i vejrbeskyttede omgivelser uden brug af flydende kølemiddel.

Dette el-værktøj er også beregnet til brug sammen med vekselstrømgeneratorer med tilstrækkelig ydelse, der svarer til standard ISO 8528, udførelsesklasse G2. Bestemmelserne i denne standard overholdes især ikke, hvis den såkaldte THD overskrider 10 %. Er du i tvivl, læses og overholdes informationsmateriale til den generator, du bruger.

Læs og overhold betjeningsvejledningen og de nationale forskrifter vedr. installation og brug af vekselstrømsgeneratoren.

El-værktøjet er ikke beregnet til at bearbejde letmetal og til polerarbejde. Brugeren hæfter alene for skader, der opstår som følge af brug i strid med formålet.

Generelt anerkendte uheldsforebyggende forskrifter og vedlagte sikkerhedsanvisninger skal overholdes.

Fælles advarselshenvisninger til slibning, sandpapirslibning, arbejde med trådbørster og skærearbejde

Dette el-værktøj skal anvendes som slibemaskine, sandpapirslibemaskine, trådbørste og skæremaskine. Læs og overhold alle sikkerhedsråd, instruktioner, illustrationer og data, der følger med maskinen. Overholdes de følgende instruktioner ikke, kan dette føre til elektrisk stød, brand og/eller alvorlige kvæstelser.

Dette el-værktøj er ikke egnet til polering. Anvendelse af el-værktøjet til formål, det ikke er beregnet til, kan føre til farer og kvæstelser.

Anvend kun tilbehør, hvis det er beregnet til dette el-værktøj og anbefalet af fabrikanten. En mulig fastgørelse af tilbehøret til el-værktøjet sikrer ikke en sikker anvendelse.

Den tilladte hastighed for tilbehøret skal være mindst lige så høj som den max. hastighed, der er angivet på el-værktøjet. Tilbehør, der drejer hurtigere end tilladt, kan blive ødelagt eller flyve omkring.

Tilbehørets udvendige diameter og tykkelse skal svare til målene på dit el-værktøj. Forkert målt tilbehør kan ikke afskærmes eller kontrolleres tilstrækkeligt.

Tilbehør med gevindindsats skal passe nøjagtigt på slibespindlens gevind. Ved tilbehør, der monteres med en flange, skal huldiametere i tilbehøret passe til flangens holdediameter. Tilbehør, der ikke fastgøres nøjagtigt på el-værktøjet, drejer ujævnt, vibrerer meget stærkt og kan medføre, at man taber kontrollen.

Brug ikke el-værktøjet, hvis det er beskadiget. Kontrolér altid før brug tilbehør som f.eks. slibeskiver for afsplintninger og revner, slibebagskiver for revner, slid eller stærkt slid, trådbørster for løse eller brækkede tråde. Tabes el-værktøjet eller tilbehøret på jorden, skal du kontrollere, om det er beskadiget; anvend evt. et ubeskadiget tilbehør. Når tilbehøret er kontrolleret og indsat, skal du holde dig selv og personer, der befinder sig i nærheden, uden for det niveau, hvor indsatsværktøjet roterer, og lade el-værktøjet køre i et minut ved højeste hastighed. Beskadiget tilbehør brækker for det meste i denne testtid.

Brug personligt beskyttelsesudstyr. Brug helmaske til ansigtet, øjenværn eller beskyttelsesbriller, afhængigt af det udførte arbejde. Brug afhængigt af arbejdets art støvmaske, høreværn, beskyttelsehandsker eller specialforklæde, der beskytter dig mod små slibe- og materialepartikler. Øjnene skal beskyttes mod fremmede genstande, der flyver rundt i luften og som opstår i forbindelse med forskelligt arbejde. Støv- eller åndeprætsmaske skal filtrere det støv, der opstår under arbejdet. Udsættes du for høj støj i længere tid, kan du lide høretab.

Sørg for tilstrækkelig afstand til andre personer under arbejdet. Enhver, der betræder arbejdsområdet, skal bruge personligt beskyttelsesudstyr. Brudstykker fra emnet eller brækket tilbehør kan flyve væk og føre til kvæstelser også uden for det direkte arbejdsområde.

Hold altid maskinen i de isolerede gribeblader, når du udfører arbejde, hvor tilbehøret kan ramme bøjede strømledninger eller maskinens eget kabel. Kontakt med en spændingsførende ledning kan også sætte maskinens metaldele under spænding, hvilket kan føre til elektrisk stød.

Hold netkablet væk fra roterende tilbehør. Taber du kontrollen over el-værktøjet, kan netkablet skæres over eller rammes, og din hånd eller din arm kan trækkes ind i det roterende tilbehør.

Læg aldrig el-værktøjet til side, før tilbehøret står helt stille. Det roterende tilbehør kan komme i kontakt med fralægningsfladen, hvorved du kan tabe kontrollen over el-værktøjet.

Lad ikke el-værktøjet køre, mens det bæres. Dit tøj kan blive fanget ved en tilfældig kontakt med det roterende tilbehør, hvorved tilbehøret kan bore sig ind i din krop.

Rengør ventilationsåbningerne på dit el-værktøj med regelmæssige mellemrum. Motorhuset trækker støv ind i huset, og store mængder metalstøv kan være farligt rent elektrisk.

Brug ikke el-værktøjet i nærheden af brændbare materialer. Gnister kan sætte ild i materialer.

Brug ikke tilbehør, der transporterer flydende kølemiddel. Brug af vand eller andre flydende kølemidler kan føre til elektrisk stød.

Tilbageslag og tilsvarende advarsler

Tilbageslag er en pludselig reaktion, som skyldes, at et roterende tilbehør (slibemaskine, slibebagskive, trådbørste osv.) har sat sig fast eller blokerer. Fastsættelse eller blokering fører til et pludseligt stop af det roterende tilbehør. Derved accelereres et ukontrolleret el-værktøj mod tilbehør omdrejningsretning på boreringsstedet.

Sidder f.eks. en slibeskive fast eller blokerer i et emne, kan kanten på slibeskiven, der dykker ned i emnet, blive siddende, hvorved slibeskiven brækker af eller fører til et tilbageslag. Slibeskiven bevæger sig så hen imod eller væk fra betjeningspersonen, afhængigt af skivens drejningsretning på boreringsstedet. Derved kan slibeskiver også brække.

Et tilbageslag skyldes forkert eller fejlbehæftet brug af el-værktøjet. Det kan forhindres ved at træffe egnede sikkerhedsforanstaltninger, der beskrives i det følgende.

Hold godt fast i el-værktøjet og sørg for at både krop og arme befinder sig i en position, der kan klare tilbageslagskræfterne. Anvend altid ekstrahåndtaget, hvis et sådant findes, for at have så meget kontrol som muligt over tilbageslagskræfterne eller reaktionsmomenterne, når maskinen kører op i hastighed. Betjeningspersonen kan beherske tilbageslags- og reaktionskræfterne med egnede sikkerhedsforanstaltninger.

Sørg for at din hånd aldrig kommer i nærheden af det roterende tilbehør. Tilbehøret kan bevæge sig hen over din hånd i forbindelse med et tilbageslag.

Undgå at din krop befinder sig i det område, hvor el-værktøjet bevæger sig i forbindelse med et tilbehøret. Tilbageslaget driver el-værktøjet i modsat retning af slibeskivens bevægelse på blokeringsstedet.

Arbejd særlig forsigtig i områder som f.eks. hjørner, skarpe kanter osv. Det skal forhindres, at tilbehøret slår tilbage fra emnet og sætter sig fast. Det roterende tilbehør har tendens til at sætte sig fast, når det anvendes i hjørner, skarpe kanter, eller hvis det springer tilbage. Dette medfører, at man taber kontrollen eller tilbageslag.

Brug ikke kædesavklinger eller tandede savklinger. Sådant tilbehør fører hyppigt til tilbageslag, eller at man mister kontrollen over el-værktøjet.

Særlige advarselshenvisninger til slibe- og skærearbejde

Brug udelukkende slibeskiver/slibestifter, der er godkendt til dit el-værktøj, og den beskyttelsesskærm, der er beregnet til disse slibeskiver/slibestifter. Slibeskiver/slibestifter, der ikke er beregnet til el-værktøjet, kan ikke beskyttes tilstrækkeligt og er usikre.

Forkrøppede slibeskiver skal monteres på en sådan måde, at deres slibeflade ikke rager ud over niveauet på beskyttelsesskærmens kant. En forkert monteret slibeskive, der rager ud over niveauet på beskyttelsesskærmens kant, kan ikke afskærme tilstrækkeligt.

Beskyttelsesskærmen skal være anbragt sikkert på el-værktøjet og være indstillet på en sådan måde, at der opnås maks. sikkerhed, dvs. at den mindste del af slibeskiven peger åbent hen imod betjeningspersonen. Beskyttelsesskærmen er med til at beskytte betjeningspersonen mod brudstykker, tilfældig kontakt med slibeskiven/slibestiften samt gnister, der kan sætte ild i tøj.

Slibeskiver/slibestifter må kun anvendes til de anbefalede formål. F.eks.: Slib aldrig med sidefladen på en skæreskive. Skæreskiver er bestemt til materialeafslibning med kanten på skiven. Udsættes disse slibeskiver/slibestifter for sidevendt kraftpåvirkning, kan de ødelægges.

Anvend altid ubeskadigede spændeflanger i den rigtige størrelse og form, der passer til den valgte slibeskive. Egnede flancer støtter slibeskiven og forringer således faren for brud på slibeskiven. Flancer til skæreskiver kan være forskellige fra flancer til andre slibeskiver.

Brug ikke slidte slibeskiver, der passer til større el-værktøj. Slibeskiver til større el-værktøj kan brække, da de ikke er egnede til de højere omdrejningstal, som småt el-værktøj arbejder med.

Yderligere særlige advarselshenvisninger til skærearbejde

Undgå at skæreskiven blokerer eller får for højt modtryk. Foretag ikke meget dybe snit. Overbelastes skæreskiven, øges skivens belastning og der er større tendens til, at skiven kan sætte sig i klemme eller blokere, hvilket igen kan føre til tilbageslag eller brud på slibeskiven/slibestiften.

Undgå området for og bag ved den roterende skæreskive. Bevæger du skæreskiven i emnet væk fra Dig selv, kan el-værktøjets roterende skive slynges direkte ind mod Dig i tilfælde af et tilbageslag.

Sidder skæreskiven i klemme eller afbryder du arbejdet, slukkes el-værktøjet og maskinen holdes roligt, til skiven er stoppet. Forsøg aldrig at trække skæreskiven ud af snittet, mens den roterer, da dette kan føre til et tilbageslag. Lokalisér og afhjælp fejlen.

Tænd ikke for el-værktøjet, så længe det befinder sig i emnet. Sørg for at skæreskiven når op på sit fulde omdrejningstal, før du forsigtigt fortsætter snittet. Ellers kan skiven sætte sig i klemme, springe ud af emnet eller forårsage et tilbageslag.

Understøt plader eller store emner for at reducere risikoen for et tilbageslag som følge af en fastklemt skæreskive. Store plader kan bøje sig under deres egen vægt. Emnet skal støttes på begge sider, både i nærheden af skæresnittet og ved kanten.

Vær særlig forsigtig ved „lommensnit“ i bestående vægge eller andre områder, man ikke kan ses ind i. Den neddykkende skæreskive kan forårsage et tilbageslag, når der skæres i gas- eller vandledninger, elektriske ledninger eller andre genstande.

Særlige sikkerhedsråd vedr. sandpapirslibning

Anvend ikke overdimensioneret slibepapir, men læs og overhold fabrikantens forskrifter mht. slibepapirets størrelse. Slibepapirer, der rager ud over slibebagskiven, kan føre til kvæstelser eller blokering eller uturving af slibepapirerne eller til tilbageslag.

Særlige sikkerhedsråd vedr. arbejde med trådbørster

Vær opmærksom på, at trådbørsten også taber trådstykker under almindelig brug. Overbelast ikke trådene med et for stort tryk. Vækflyvende trådstykker kan meget hurtigt trænge ind under tyndt tøj og/eller huden.

Anbefales det at bruge en beskyttelsesskærm, skal du forhindre, at beskyttelsesskærm og trådbørste kan berøre hinanden. Tallerken- og kopbørster kan øge deres diameter med tryk og centrifugalkraft.

Yderligere sikkerhedsråd

Bær ikke let antændeligt tøj. Gnister kan antænde dette tøj.

Brug elastiske mellemlag, hvis disse leveres sammen med slibeskiverne/slibestifterne.

Krøppede slibeskiver skal monteres på en sådan måde, at deres slibeflade befinder sig 2 mm tilbage over for underkanten på beskyttelseskappen. Slibestifter, der ikke opfylder disse bestemmelser, kan ikke afskærms tilstrækkeligt og er ikke tilladte.

Kontrollér, at tilbehøret er monteret iht. fabrikantens forskrifter. Det monterede tilbehør skal kunne dreje frit. Forkert monteret tilbehør kan løsne sig under arbejdet og slynges ud.

Håndter slibeskiver omhyggeligt og opbevar disse iht. fabrikantens instruktioner. Beskadigede slibeskiver kan få revner og eksplodere under arbejdet.

Bruges tilbehør med gevindindsats, skal du være opmærksom på, at gevindet i tilbehøret er langt nok til at optage el-værktøjets spindellængde. Gevindet i tilbehøret skal passe til gevindet på spindlen. Forkert monteret tilbehør kan løsne sig under brug og føre til kvæstelser.

Ret ikke el-værktøjet mod dig selv, andre personer eller dyr. Skarpt eller varmt tilbehør kan føre til kvæstelser.

Hold øje med skjult liggende elektriske ledninger, gas- og vandrør. Kontrollér arbejdsområdet (f.eks. med en metalpejler), før arbejdet påbegyndes.

Brug et stationært opsuigningsanlæg, blæs ventilationsåbningerne igennem med hyppige mellemrum og for-koble et HFI-ræle. Under ekstreme brugsbetingelser kan bearbejdning af metal føre til aflejring af ledende støv inde i el-værktøjet. El-værktøjets beskyttelsesisolering kan forringes.

Det er forbudt at skrue eller nitte skilte og tegn på el-værktøjet. En beskadiget isolering beskytter ikke mod elektrisk stød. Anvend klæbeetiketter.

Arbejd altid med støttehåndtag. Støttehåndtaget sikrer en sikker føring af el-værktøjet.

Efter bearbejdning af gipsholdige materialer: Rengør ventilationsåbningerne på elværktøjet og kontaktele-mentet med tør og oliefri trykluft. Ellers kan gipsholdigt støv aflejre sig i elværktøjets hus og på kontaktele-mentet og hærde i forbindelse med luftfugtighed. Det kan føre til en forringelse af kontaktmekanismen.

Kontrollér altid nettilslutningsledningen og netstikket for beskadigelser før brug.

Anbefaling: Brug altid el-værktøjet via en fejlstrømsbeskyttelseskontakt (RCD) med dimensioneret fejlstrøm på 30 mA eller mindre.

Hånd-arm-vibrationer

Vibrationsniveauet angivet i disse instruktioner er målt jævnfør en måleprocedure, normeret i EN 60745, og kan benyttes til indbyrdes sammenligning af el-værktøj. Den egner sig desuden til en foreløbig vurdering af vibrationsbelastningen.

Det angivne vibrationsniveau repræsenterer el-værktøjets vigtigste anvendelsesformer. Hvis el-værktøjet benyttes på anden måde med ikke formålsbestemt tilbehør eller ved utilstrækkelig vedligeholdelse, kan vibrationsniveauet afvige. Derved kan vibrationsbelastningen i hele arbejdsperioden forøges betydeligt.

Ved en nøjagtig vurdering af vibrationsbelastningen bør der også tages højde for den tid, hvor værktøjet enten er slukket eller fortsat er tændt, men ikke er i egentlig brug. Det kan reducere vibrationsbelastningen i hele arbejdsperioden betydeligt.

Fastlæg yderligere sikkerhedsforanstaltninger til beskyttelse af brugeren mod vibrationernes effekt som f.eks.: Vedligeholdelse af el-værktøj og tilbehør, hold hænderne varme, organisation af arbejdsprocedurer.

Håndtering med farligt støv

Bruges dette værktøj til materialeafslibende arbejdsprocesser, opstår der støv, der kan være farligt.

Berøring eller indånding af nogle former for støv som f.eks. fra asbest og asbestholdige materialer, blyholdig maling, metal, nogle træsorter, mineraler, silikatpartikler med stenholdige materialer, farveopløsningsmidler, træbeskyttelsesmidler, kan udløse allergiske reaktioner og/eller luftvejssygdomme, kræft og forplantningsskader hos personer med allergiske reaktioner. Risikoen for at indånde støv afhænger af ekspositionen. Brug en opsuigningsmåde, der er afstemt efter det støv, der opstår, samt personligt beskyttelsesudstyr og sørg for god udluftning/ventilation på arbejdspladsen. Overlad altid behandling af asbestholdigt materiale til fagfolk. Træstøv og letmetalstøv, varme blandinger af slibestøv og kemiske stoffer kan under ugunstige betingelser antændes af sig selv og føre til eksplosion. Undgå gnistregn hen imod støvbeholder samt overophedning af el-værktøjet og slibegodset, tøm rettidigt støvbeholderen, følg bearbejdningshenvisningerne fra materialeproducenten samt de forskrifter, der gælder i brugslandet for de materialer, der skal bearbejdes.

Betjeningsforskrifter.

! Betjen kun låsekappen (se side 5), når motoren står stille. Ellers kan el-værktøjet blive beskadiget.

Udstyr

Den **bløde start** bruges til at reducere reaktionskræfterne til tomgangshastigheden, når el-værktøjet tændes og starter op.

Beskyttelse mod genstart forhindrer, at el-værktøjet starter igen af sig selv, hvis strømtilførslen afbrydes under arbejdet. Sluk i dette tilfælde for el-værktøjet, kontroller strømtilførslen og tænd så el-værktøjet igen.



Blokeringsovervågningen reducerer risikoen for motorskader og uheldsrisikoen, hvis indsatsværktøjet blokeres. El-værktøjet slukker i dette tilfælde af sig selv. Stil så kontakten i aus/off-position, fjern el-værktøjet fra emnet og kontroller indsatsværktøjet for skader. Tænd herefter for el-værktøjet igen.

Med det **elektroniske valg af omdrejningstal** tilpasses omdrejningstallet til det enkelte arbejde og det valgte indsatsværktøj.

Tilbageslagsovervågningen reducerer risikoen for et uventet tilbageslag (kickback) fra maskinen. El-værktøjet slukker i dette tilfælde af sig selv. Stil så kontakten i aus/off-position, fjern el-værktøjet fra emnet og kontroller indsatsværktøjet for skader. Tænd herefter for el-værktøjet igen.

Vedligeholdelse og kundeservice.

 Vær opmærksom på, at el-værktøj principielt kun må repareres, vedligeholdes og kontrolleres af uddannede elspecialister, da ukorrekt istandsættelse kan udsætte brugeren for stor fare.

  Under ekstreme brugsbetingelser kan bearbejdning af metal føre til aflejring af ledende støv inde i el-værktøjet. El-værktøjets beskyttelsesisolering kan forringes. Blæs den indvendige side af el-værktøjet gennem ventilationsåbningerne igennem med tør og oliefri trykluft med hyppige mellemrum og forkoble et HFI-relæ.

Når der bearbejdes gipsholdige materialer, kan støv aflejre sig inde i el-værktøjet og på kontaktelementet og hærde i forbindelse med luftfugtighed. Det kan føre til en forringelse af kontaktmekanismen. Rengør hyppigt den indvendige del af el-værktøjet ved at blæse tør og oliefri trykluft gennem ventilationsåbningerne og kontaktelementet.

Produkter, der er kommet i kontakt med asbest, må ikke sendes til reparation. Bortskaf produkter, der er forurenede med asbest, iht. forskrifterne om bortskaffelse af asbestholdigt affald, er gældende i brugslandet. Kontakt venligst din FEIN kundeservice, hvis FEIN el-værktøj og tilbehør skal repareres. Adressen findes under www.fein.com.

Forny etiketter og advarsler på el-værktøjet, hvis de er blevet gamle og slidte.

Hvis el-værktøjets ledning bliver beskadiget, skal den skiftes ud af producenten eller dennes repræsentant. Den aktuelle reservedelsliste til dette el-værktøj findes på internettet under www.fein.com.

Brug kun originale reservedele.

Følgende dele kan du selv udskifte efter behov:

Indsatsværktøj, ekstrahåndgreb, spændeflanger, beskyttelsesskærm, støvbeskyttelses-filter, håndbeskyttelse

Mangelsansvar/reklamationsret og garanti.

Mangelsansvaret/reklamationsretten er fastlagt i de lovbestemmelser, der gælder i det land, hvor maskinen markedsføres. Derudover yder FEIN garanti iht. FEIN fabrikantens garantierklæring.

Det kan være, at el-værktøjet kun leveres med en del af det tilbehør, der beskrives eller illustreres i brugsanvisning.

Overensstemmelseserklæring.

CE-erklæringen gælder kun for lande i den Europæiske Union og EFTA (European Free Trade Association) og kun for produkter, der er beregnet til EU- eller EFTA-markedet.

Firmaet FEIN erklærer på eget ansvar, at dette produkt er i overensstemmelse med de gældende bestemmelser, der findes på den sidste side i denne brugsanvisning.

Teknisk materiale hos:

C. & E. Fein GmbH,

D-73529 Schwäbisch Gmünd

Miljøbeskyttelse, bortskaffelse.

Emballage, udtjent el-værktøj og tilbehør bedes afleveret til miljøvenlig genbrug.

Tilbehørsudvalg (se side 12/13/14).

Brug kun originalt tilbehør fra FEIN. Tilbehøret skal være bestemt til el-værktøjets type.

A-1 Beskyttelsesskærm til at gennemskære, type A

B-1 Beskyttelsesskærm til at slibe, type B

1-1 Skrubskeive, type 27

2-1 Skæreskeive

3-1 Lamelslibeskeive

3-2 Støtteskeive til fiberslibeskeiver, fiberslibeskeiver (må kun anbringes med det medleverede støtteskeive-spændemiddel)

3-3 Slibeskeive med velkroklukning, hæfte-slibeblade, hæfteslibebift, svampe (brug en passende gaffelnøgler)

4-1 Ståltråd-konisk børste























4-2 Ståltråd-kopbørste, lamelslibehjul (brug en passende gaffelnøgler)



5-1 Flisebor

(brug en passende gaffelnøgler)

Øversettelse av den originale bruksanvisningen.

Anvendte symboler, forkortelser og uttrykk.

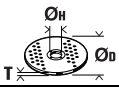
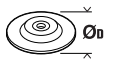
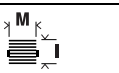
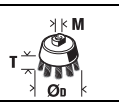
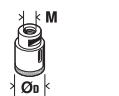
Symbol, tegn	Forklaring
	Generelle forbudstegn. Dette er forbudt.
	Ikke berør de roterende delene til elektroverktøyet.
	Følg anvisningene i teksten eller bildet ved siden av!
	Vedlagte dokumenter som driftsinstruks og generelle sikkerhetsinformasjoner må absolutt leses.
	Før dette arbeidet må du trekke støpselet ut av stikkontakten. Ellers er det fare for skader hvis elektroverktøyet starter utilsiktet.
	Bruk øyebeskyttelse ved arbeid.
	Bruk hørselvern ved arbeid.
	Bruk håndbeskyttelse ved arbeid.
	Betjen elektroverktøyet alltid med to hender.
	En overflate som kan berøres er svært varm og derfor farlig.
	Gripeflate
	Innkobling
	Utkobling
	låst
	Ikke låst
	Ekstra informasjon.
	Bekrefter at elektroverktøyet er i samsvar med direktivene til Den europeiske union.
 ADVARSEL	Denne informasjonen henviser til en mulig farlig situasjon som kan medføre alvorlige skader eller død.
	Vrakede elektroverktøy og andre elektrotekniske og elektriske produkter må samles inn hver for seg og leveres inn til en miljøvennlig resirkulering.
	Produkt med dobbelt eller forsterket isolasjon
~ (a. c.)	Vekselstrøm
	Lavt turtall
	Høyt turtall
(Ax - Zx)	Merking for interne formål
(**)	Kan inneholde sifre eller bokstaver
***	Delvis leveranseprogram

Tegn	Enhet internasjonalt	Enhet nasjonalt	Forklaring
n	/min, min^{-1} , rpm, r/min	min^{-1}	Turtall
P_1	W	W	Opptatt effekt
P_2	W	W	Avgitt effekt
U	V	V	Spennning
f	Hz	Hz	Frekvens
$M...$	mm	mm	Mål, metrisk
\emptyset	mm	mm	Diameter til en rund del
	mm	mm	\emptyset_D =maks. diameter slipe-/kappeskive \emptyset_H =diameter for verktøyfestet T=tykkelse på slipe-/kappeskiven
	mm	mm	\emptyset_D =maks. diameter slipetallerken
	mm	mm	M=gjenger for spennflens/innsatsverktøy l=lengde på gjengespindelen
	mm	mm	\emptyset_D =max. diameter koppbørste M=gjenger for spennflens/innsatsverktøy T=max. trådlengde
	mm	mm	\emptyset_D =max. diameter flisebor M=gjenger for spennflens/innsatsverktøy
	kg	kg	Vekt tilsvarende EPTA-Procedure 01
L_{pA}	dB	dB	Lydtrykknivå
L_{wA}	dB	dB	Lydeffektnivå
$K...$			Usikkerhet
a	m/s^2	m/s^2	Svingningsemisjonsverdi iht. EN 60745 (vektorsum fra tre retninger)
$a_{h,AG}$	m/s^2	m/s^2	Middels svingningsverdi for vinkelsliping
$a_{h,DS}$	m/s^2	m/s^2	Middels svingningsverdi for sliping med fiberrondeller
	m, s, kg, A, mm, V, W, Hz, N, °C, dB, min, m/s^2 , °	m, s, kg, A, mm, V, W, Hz, N, °C, dB, min, m/s^2 , °	Basis- og avledede enheter fra det internasjonale enhetssystemet SI .

For din egen sikkerhet.

⚠ ADVARSEL Les gjennom alle advarslene og anvisningene. Unnlattelse av å overholde advarslene og nedenstående anvisninger kan medføre elektriske støt, brann og/eller alvorlige skader. **Ta godt vare på alle advarslene og informasjonene.**

 Ikke bruk dette elektroverktøyet før du har lest og forstått denne driftsinstruksen og de vedlagte "Generelle sikkerhetsinformasjonene" (dokumentnummer 3 41 30 054 06 1). Oppbevar de angitte papirene til senere bruk og overlekk disse sammen med elektroverktøyet hvis det lånes bort eller selges videre.

Følg også de vanlige nasjonale arbeidsmiljøbestemmelser.

Elektroverktøyet formål:

Håndført vinkelsliper til tørrsliping, stålborster og kapping av metaller og stein samt boring av fliser med innsatsverktøy og tilbehør godkjent av FEIN i værbeskyttede omgivelser uten bruk av flytende kjølemidler.

Dette elektroverktøyet er også beregnet til bruk på vekselstrømgeneratorer med tilstrekkelig ytelse, som oppfyller kravene i standard ISO 8528, modellklasse G2. Denne standarden oppfylles ikke hvis den såkalte klirrfaktoren overskrider 10 %. I tvilstilfeller må du informere deg om den generatoren du bruker.

Vær derved oppmerksom på driftsinstruksen og de nasjonale bestemmelsene for installasjon og drift av vekselstrømgeneratoren.

Elektroverktøyet er ikke bestemt for bearbeiding av lettmetaller og for poleringsarbeider. For skader på grunn av ikke tiltenkt bruk er brukeren alene ansvarlig. Generelt anerkjente bestemmelser for ulykkesforebygging må følges.

Felles advarsler om sliping, sandpapiersliping, arbeid med stålborster og kapping

Dette elektroverktøyet skal brukes som sliper, sandpapiersliper, stålborste og kappemaskin. Vær oppmerksom på sikkerhetsanvisningene, anvendelsesinformasjon og data som medfølger maskinen. Dersom disse anvisningene ikke følges, kan det resultere i elektrisk overslag, brann eller store personskader.

Dette elektroverktøyet er ikke egnet til polering. Hvis elektroverktøyet brukes til formål det ikke er beregnet til, kan dette forårsake farer og skader.

Ikke bruk tilbehør som ikke er spesielt beregnet og anbefalt av produsenten for dette elektroverktøyet. Selv om du kan feste tilbehøret på elektroverktøyet ditt, garanterer dette ingen sikker bruk.

Det godkjente turtallet til innsatsverktøyet må være minst like høyt som det maksimale turtallet som er angitt på elektroverktøyet. Tilbehør som dreies hurtigere enn godkjent, kan brette og slynges rundt.

Utvendig diameter og tykkelse på innsatsverktøyet må tilsvare målene som er angitt for bruk i dette elektroverktøyet. Gale innsatsverktøy kan ikke sikres eller kontrolleres tilstrekkelig.

Innsatsverktøy med gjenget innsats må passe nøyaktig til gjenget i slipespindelen. Ved innsatsverktøy som monteres ved hjelp av flens, må innsatsverktøyet huldiameter passe til flensens opptakdiameter. Innsatsverktøy som ikke festes helt nøyaktig på elektroverktøyet, roterer ujevnt, vibrerer meget sterkt og kan føre til tap av kontrollen.

Ikke bruk skadede innsatsverktøy. Sjekk før hver bruk om innsatsverktøy slik som slipeskiver er splintret eller revnet, om slipetallerkener er revnet eller svært slitt, om stålborster har løse eller har brukkede tråder. Hvis elektroverktøyet eller innsatsverktøyet faller ned, må du kontrollere om det er skadet eller bruk et ikke skadet innsatsverktøy. Når du har kontrollert og sett inn innsatsverktøyet, må du holde personer som oppholder seg i nærheten unna det roterende innsatsverktøyet og la elektroverktøyet gå i ett minutt med maksimalt turtall. Som regel brette skadede innsatsverktøy i løpet av denne testtiden.

Bruk personlig beskyttelsesutstyr. Avhengig av type bruk må du bruke visir, øyebeskyttelse eller vernebriller. Om nødvendig må du bruke støvmaske, hørselvern, vernehansker eller spesialforkle som holder små slipe- og materialpartikler unna kroppen din. Øynene bør beskyttes mot fremmedlegemer som kan slynges rundt ved visse typer bruk. Støv- eller pustevernmasker må filtrere den typen støv som oppstår ved den aktuelle bruken. Hvis du er utsatt for sterk støv over lengre tid, kan det medføre skader på hørselen.

Pass på at andre personer holder tilstrekkelig avstand til arbeidsområdet ditt. Alle som går inn i arbeidsområdet må bruke personlig verneutstyr. Bruke deler til verktøyet eller brukne innsatsverktøy kan slynges ut og derfor også forårsake skader utenfor det direkte arbeidsområdet.

Hold maskinen kun på de isolerte gripeflatene, hvis du utfører arbeid der innsatsverktøyet kan treffe på skjulte strømledninger eller den egne strømledningen. Kontakt med en spenningsførende ledning kan også sette maskinens metalldeleer under spenning og føre til elektriske støt.

Hold strømledningen unna roterende innsatsverktøy. Hvis du mister kontrollen over elektroverktøyet kan strømledningen kappes eller komme inn i verktøyet, og hånden eller armen din kan komme inn i det roterende innsatsverktøyet.

Legg aldri elektroverktøyet ned før innsatsverktøyet er stanset helt. Det roterende innsatsverktøyet kan komme i kontakt med overflaten der maskinen legges ned, slik at du kan miste kontrollen over elektroverktøyet.

La aldri elektroverktøyet være innkoblet mens du bærer det. Tøyet ditt kan komme inn i det roterende innsatsverktøyet hvis det tilfeldigvis kommer i kontakt med verktøyet og innsatsverktøyet kan da bore seg inn i kroppen din.

Rengjør ventilasjonsåpningene til elektroverktøyet med jevne mellomrom. Motorviften trekker støv inn i huset, og en stor oppsamling av metallstøv kan medføre elektrisk fare.

Ikke bruk elektroverktøyet i nærheten av brennbare materialer. Gnister kan antenne disse materialene.

Bruk ikke innsatsverktøy som krever flytende kjølemidler. Bruk av vann eller andre flytende kjølemidler kan føre til elektriske støt.

Tilbakeslag og tilsvarende advarsler

Tilbakeslag er innsatsverktøyet plutselige reaksjon etter at det har hengt seg opp eller blokkerer. Dette kan gjelde slipeskiven, slipetallerkenen, stålborsten osv.. Opphenging eller blokkering fører til at det roterende innsatsverktøyet stanser helt plutselig. Slik akselereres et ukontrollert elektroverktøy mot innsatsverktøyet dreieretning på blokkeringstedet.

Hvis f.eks. en slipeskive henger seg opp eller blokkerer i arbeidsstykket, kan kanten på slipeskiven som dykker inn i arbeidsstykket, henge seg opp og slik brette slipeskiven eller forårsaker et tilbakeslag. Slipeskiven beveger seg da mot eller bort fra brukeren, avhengig av skivens dreieretning på blokkeringstedet. Et tilbakeslag er resultat av en gal eller feilaktig bruk av elektroverktøyet. Det kan unngås ved å følge egnede sikkerhetstiltak som beskrevet nedenstående.

Hold elektroverktøyet godt fast og plasser kroppen og armene dine i en stilling som kan ta imot tilbakeslagskrefter. Bruk alltid ekstrahåndtaket – hvis dette finnes – for å ha størst mulig kontroll over tilbakeslagskrefter eller reaksjonsmomenter ved oppkjøring. Brukeren kan beherske tilbakeslags- og reaksjonsmomenter med egnede tiltak.

Hold aldri hånden i nærheten av det roterende innsatsverktøyet. Innsatsverktøyet kan bevege seg over hånden din ved tilbakeslag.

Unngå at kroppen din befinner seg i området der elektroverktøyet vil bevege seg ved et tilbakeslag. Tilbakeslaget driver elektroverktøyet i motsatt retning av slipeskivens dreieretning på blokkeringsstedet.

Vær spesielt forsiktig i hjørner, på skarpe kanter osv. Du må forhindre at innsatsverktøyet avprelles fra arbeidsstykket eller klemmes fast. Det roterende innsatsverktøyet har en tendens til å klemmes fast i hjørner, på skarpe kanter eller hvis det avprelles. Dette forårsaker tap av kontroll eller tilbakeslag.

Bruk ikke kjedesagblad eller tannet sagblad. Slike innsatsverktøy fører ofte til tilbakeslag eller til at man mister kontrollen over elektroverktøyet.

Spesielle advarsler om sliping og kapping

Bruk kun slipeskiver som er godkjent for dette elektroverktøyet og et vernedekselet som er konstruert for denne typen slipeskive. Slipeskiver som ikke ble konstruert for dette elektroverktøyet, kan ikke beskyttes tilsvarende og er ikke sikre.

Buede slipeskiver må monteres slik at slipeflaten ikke peker ut over vernedekselet. En usakkyndig montert slipeskive som peker ut over kanten på vernedekselet, kan ikke beskyttes tilstrekkelig.

Vernedekselet må monteres sikkert på elektroverktøyet og innstilles slik at det oppnås så stor sikkerhet som mulig med at den minste delen på slipeskiven peker åpent mot brukeren. Vernedekselet beskytter betjeningsspersonen mot bruddstykker, tilfeldig kontakt med slipeskiven og gnister som kan antenne klær.

Slipeskiver må kun brukes til anbefalt type bruk. F.eks.: Ikke slip med sideflaten til en kappeskive. Kappeskiver er beregnet til materialfjerning med kanten på skiven. Innvirkning av krefter fra siden kan føre til at slipeskivene brekker.

Bruk alltid uskadede spennflenser i riktig størrelse og form for den slipeskiven du har valgt. Egnede flenser støtter slipeskiven og reduserer slik faren for at slipeskiven brekker. Flenser for kappeskiver kan være annerledes enn flenser for andre slipeskiver.

Ikke bruk slitte slipeskiver fra større elektroverktøy. Slipeskiver for større elektroverktøy er ikke beregnet til de høyere turtall på mindre elektroverktøy og kan brekke.

Ytterligere spesielle advarsler for kappesliping

Unngå blokkering av kappeskiven eller for sterkt presstrykk. Ikke utfør for dype snitt. En overbelastning av kappeskiven øker slitasjen og tendensen til fastkiling eller blokkering og dermed også muligheten til tilbakeslag eller brudd på slipeskiven.

Unngå området foran og bak den roterende kappeskiven. Hvis kappeskiven beveger seg bort fra deg i arbeidsstykket, kan elektroverktøyet med den roterende skiven ved tilbakeslag slynges direkte mot kroppen din.

Hvis kappeskiven blokkerer eller du avbryter arbeidet, slår du av elektroverktøyet og holder det rolig til skiven er stanset helt. Forsøk aldri å trekke den roterende kappeskiven ut av snittet, ellers kan det oppstå et tilbakeslag. Finn og fjern årsaken til blokkeringen.

Ikke start elektroverktøyet igjen så lenge det befinner seg i arbeidsstykket. La kappeskiven oppnå det maksimale turtallet før du fortsetter forsiktig med snittet. Ellers kan skiven henge seg opp, springe ut av arbeidsstykket eller forårsake tilbakeslag.

Støtt plater eller store arbeidsstykker for å redusere risikoen for tilbakeslag fra en fastklemt kappeskive. Store arbeidsstykker kan bøyes av sin egen vekt. Arbeidsstykket må støttes på begge sider, både nær kappesnittet og på kanten.

Vær spesielt forsiktig ved «inndykingsnitt» i vegger eller andre uoversiktelige områder. Den inntrengende kappeskiven kan treffe på gass- eller vannledninger, elektriske ledninger eller gjenstander som kan forårsake tilbakeslag.

Spesielle advarsler om sandpaprsliping

Ikke bruk overdimensjonerte slipeskiver, følg produsentens informasjonen om slipepapirstørrelsen. Slipeskiver som peker ut over slipetallerkenen kan forårsake skader og føre til at slipeskivene blokkerer eller revner eller til at det oppstår tilbakeslag.

Spesielle advarsler for arbeid med stålborster

Husk på at stålborsten mister stålbiten i løpet av vanlig bruk. Ikke overbelast ståldelene med for sterkt presstrykk. Ståldeler som slynges bort kan lett trenge inn gjennom tynt tøy og/eller hud.

Hvis det anbefales å bruke et vernedekselet, må du forhindre at vernedekselet og stålborsten kan berøre hverandre. Tallerken- og koppborster kan få større diameter med presstrykk og sentrifugalkrefter.

Ytterligere sikkerhetsinformasjoner

Ikke ha på deg lett antennelige klær. Gnister kunne antenne disse klærne.

Bruk elastiske mellomlegg, hvis disse leveres sammen med slipeskiven.

Slipeskiver med farsenket senter / nav skal monteres slik at slipeflatens diameter er 2 mm mindre i forhold til vernedekselets underkant. Slipelegemer som ikke kan oppfylle disse betingelser kan ikke skjermes tilstrekkelig og er ikke tillatt.

Vær sikker på at innsatsverktøyet blir montert i henhold til produsentens anvisninger. Verktøyet må kunne dreies fritt. Feil montert verktøy kan løse under arbeid og forårsake skader.

Bruk slipeskiven forsiktig og oppbevar denne slik produsenten sier. En skadet slipeskive kan sprenge i løpet av arbeidet.

Ved bruk av innsatsverktøy med gjengeinnsats må du passe på at gjengene i innsatsverktøyet er lange nok til optak av elektroverktøyet spindelengde. Gjengene i innsatsverktøyet må passe sammen med gjengene på spindelen. Galt monterte innsatsverktøy kan løse i løpet av brukstiden og forårsake skader.

Ret ikke el-verktøyet mot deg selv, andre personer eller dyr. Det er fare for skader pga. skarpe eller varme innsatsverktøy.

Pass på skjulte elektriske ledninger, gass- og vannrør. Kontroller arbeidsområdet f.eks. med et metalliskeapparat før arbeidet påbegynnes.

Bruk et stasjonært avsuganlegg, blås ofte gjennom ventilasjonsspaltene og koble til en jordfeilbryter. Ved ekstreme bruksvilkår kan det ved bearbeidelse av metall sette seg strømledende støv inne i elektroverktøyet. Beskyttelsesisolasjonen til elektroverktøyet kan svekkes.

Det er forbudt å skru eller nagle skilt eller tegn på elektroverktøyet. En skadet isolasjon gir ingen beskyttelse mot elektriske støt. Bruk klebeskilt.

Arbeid alltid med ekstrahåndtaket. Ekstrahåndtaket sikrer en pålitelig føring av elektroverktøyet.

Etter bearbeidning av materialer som inneholder gips: Rengjør luftenåpningene til elektroverktøyet og til koblingsselementet med tørr og oljefri trykkluft. Ellers kan gipsholdig støv avleires i elektroverktøyet's hus og på koblingsselementet og herde i forbindelse med luftfuktighet. Det kan medføre innskrenkninger på koblingsmekanismen.

Sjekk strømledningen og støpselet mht. skader før igangsetting.

Anbefaling: Elektroverktøyet må alltid brukes med en jordfeilbryter dimensjonert til jordfeilstrøm på 30 mA eller mindre.

Hånd-arm-vibrasjoner

Vibrasjonsnivået som er angitt i disse anvisningene er målt iht. en målemetode som er standardisert i EN 60745 og kan brukes til sammenligning av elektroverktøy med hverandre. Den egner seg også til en foreløpig vurdering av svingningsbelastningen.

Det angitte svingningsnivået representerer de vanlige anvendelsene til elektroverktøyet. Men hvis elektroverktøyet brukes til andre anvendelser, med avvikende innsatsverktøy eller utilstrekkelig vedlikehold, kan svingningsnivået avvike. Dette kan øke vibrasjonsbelastningen tydelig for hele arbeidstiden.

Til en nøyaktig vurdering av vibrasjonsbelastningen bør det også tas hensyn til tidene når maskinen var utkoblet eller går, men ikke virkelig brukes. Dette kan redusere vibrasjonsbelastningen tydelig for hele arbeidstiden. Bestem ekstra sikkerhetstiltak for å beskytte brukeren mot svingningsvirkninger som for eksempel: Vedlikehold av elektroverktøy og innsatsverktøy, holde hendene varme, organisere arbeidsforløpene.

Håndtering av farlig støv

I arbeidsprosesser der dette verktøyet fjerner deler av materialer kan det oppstå støv som kan være farlig. Berøring eller innånding av noen typer støv som f.eks. av asbest og asbestholdige materialer, blyholdig maling, metall, noen tresorter, mineraler, silikatpartikler av steinholdige materialer, løsemidler for maling, treskytelsesmidler, bunnstoff for båter kan utløse allergiske reaksjoner og/eller åndedrettsykdommer, kreft, forplantningsskader hos mennesker. Risikoen ved innånding av støv er avhengig av eksponeringen. Bruk en

avsuging som passer til støvet som oppstår, bruk personlig beskyttelsesutstyr og sørg for en god ventilasjon av arbeidsplassen. Overlat bearbeidelsen av asbestholdig material kun til fagfolk.

Trestøv og lettmetallstøv, varme blandinger av slipestøv og kjemiske stoffer kan ved ugunstige vilkår antenne seg selv og forårsake en eksplosjon. Unngå gnistsprut i retning av støvbeholderen og en overoppheting av el-verktøyet og slipematerialet, tøm støvbeholderen i tide, følg bearbeidelsesinstruksene til materialprodusenten og de gyldige nasjonale forskriftene for materialene som skal bearbeides.

Bruksinformasjon.

 Trykk på låsekappen (se side 5) kun når motoren står stille. Elektroverktøyet kan ellers bli skadet.

Utstyr

Den **myke starten** benyttes for å redusere reaksjonskreftene til tomgangsturtallet mens elektroverktøyet slås på og går opp i turtall.

Gjenstartbeskyttelsen forhindrer at elektroverktøyet starter igjen automatisk, hvis strømtilførselen ble avbrutt under drift. Slå av elektroverktøyet i dette tilfellet, kontroller strømtilførselen og slå deretter elektroverktøyet på igjen.



Blokkeringsovervåkingen reduserer risikoen for en motorskade samt risikoen for ulykker mens innsatsverktøyet blokkerer. Elektroverktøyet kobler da automatisk ut. Still bryteren deretter i av-posisjonen, fjern elektroverktøyet fra arbeidsstykket og sjekk innsatsverktøyet for skader. Slå deretter elektroverktøyet på igjen.

Det **elektroniske turtallsforvalget** muliggjør tilpasning av turtallet for den respektive bruken og det benyttede innsatsverktøyet.

Tilbakeslagsovervåkingen reduserer risikoen for et uventet tilbakeslag (kickback) av maskinen. Elektroverktøyet kobler da automatisk ut. Still bryteren deretter i av-posisjonen, fjern elektroverktøyet fra arbeidsstykket og sjekk innsatsverktøyet for skader. Slå deretter elektroverktøyet på igjen.

Vedlikehold og kundeservice.

 Vær oppmerksom på at elektroverktøy prinsipielt bare må repareres, vedlikeholdes og kontrolleres av elektro-fagfolk, da det ved usakkyndig vedlikehold kunne oppstå alvorlige farer for brukeren.

  Ved ekstreme bruksvilkår kan det ved bearbeidelse av metall, støv med elektrisk ledende evne sette seg inn i elektroverktøyet. Den doble isoleringen av elektroverktøyet kan svekkes. Blås ofte det innvendige rommet til elektroverktøyet gjennom luftenåpningene ut med tørr og oljefri trykkluft, og koble en feilstromvernebryter (FI) foran.

Ved bearbeidning av materialer som inneholder gips kan støv avleires i elektroverktøyet's indre og på koblingsselementet og herde i forbindelse med luftfuktighet. Det kan medføre innskrenkninger på koblingsmekanismen. Blås ofte elektroverktøyet's innerom ut gjennom luftenåpningene og koblingsselementet med tørr og oljefri trykkluft.

Produkter som har vært i kontakt med asbest, må ikke sendes til reparasjon. Håndter produkter kontaminert med asbest i henhold til de gyldige nasjonale bestemmelsene for asbestholdig avfall.

Ta ved FEIN elektroverktøy og tilbehør som skal repareres kontakt med FEIN kundeservice. Adressen finner du i internettet på www.fein.com.

Skift ut klistremerker og varselhenvisninger på elektroverktøyet ved aldring og slitasje.

Hvis elektroverktøyet tilkoblingsledning er skadet, skal den skiftes ut av produsenten eller dens representant. Den aktuelle reservedelslisten for dette elektroverktøyet finner du på internettet under www.fein.com.

Bruk kun originale reservedeler.

Følgende deler kan du skifte ut selv etter behov:

Innsatsverktøy, ekstrahåndtak, spennflenser, verne-deksel, støvbeskyttelsesfilter, håndbeskyttelse

Reklamasjonsrett og garanti.

Reklamasjonsretten for produktet gjelder jf. de lovmessige bestemmelsene i det landet produktet selges i.

Utover dette yter FEIN garanti i henhold til FEIN-produsentens garantierklæring.

Denne bruksanvisningen kan inneholde beskrivelser og/eller illustrasjoner av tilbehør som ikke inngår i din leveranse.

Samsvarserklæring.

Die **CE-erklæringen** gjelder kun for land i Den europeiske unionen og i EFTA [EØS] (European Free Trade Association) og kun for produkter som er bestemt for markedet i EU eller EFTA.

Firmaet FEIN erklærer som eneansvarlig at dette produktet stemmer overens med de vanlige bestemmelsene som er oppført på siste side i denne bruksanvisningen.

Tekniske dokumenter hos:

C. & E. Fein GmbH,

D-73529 Schwäbisch Gmünd

Miljøvern, avfallshåndtering.

Emballasjer, gammelt elektroverktøy og tilbehør må leveres inn til miljøvennlig resirkulering.

Tilbehørutvalg (Se side 12/13/14).

Bruk kun originalt FEIN-tilbehør. Tilbehøret må være beregnet for denne elektroverktøy-typen.

A-1 Verne-deksel for kapping, type A

B-1 Verne-deksel for sliping, type B

1-1 Skrubbekive, type 27

2-1 Kappeskive

3-1 Lamellslipeskive

3-2 Støtteskive for fiberslipeskiver, fiberslipeskiver (Må bare festes med det medleverte støtteskive-spennelementet)

3-3 Slipeskive med borrelåsfeste, slipefingre med borrelåsfeste, slipefleece med borrelåsfeste, svamper (bruk en passende fastnøkkel)

4-1 Flettet kjeglebørste

4-2 Flettet koppbørste, lamellslipehjul (bruk passende fastnøkkel)





5-1 Flisebor

(bruk passende fastnøkkel)

Översättning av bruksanvisning i original.

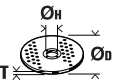
Använda symboler, förkortningar och begrepp.

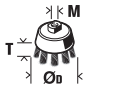
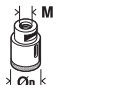
Symbol, tecken	Förklaring
	Allmän förbudssymbol. En sådan hantering är förbjuden.
	Berör inte elverktygets roterande delar.
	Följ anvisningarna i texten eller grafiken!
	Bifogad dokumentation som t. ex. bruksanvisningen och Allmänna säkerhetsanvisningarna ska ovillkorligen läsas.
	Innan beskriven åtgärd vidtas ska stickproppen dras ur nätuttaget. I annat fall finns risk för att elverktyget vid oavsiktlig start orsakar personskada.
	Vid arbetet ska ögonskydd användas.
	Vid arbetet ska hörselskydd användas.
	Vid arbetet ska handskydd användas.
	Betjäna alltid elverktyget med två händer.
	Berör inte ytan som kan bli mycket het och sålunda farlig.
	Greppområde
	Inkoppling
	Frånkoppling
	låst
	inte låst
	Tilläggsinformation.
	Försäkrar om att elverktyget överensstämmer med Europeiska gemenskapens direktiv.
	Denna anvisning hänvisar till en eventuellt farlig situation som kan leda till allvarliga personskador eller till död.
	Kasserade elverktyg och andra elektrotekniska och elektriska produkter ska omhändertas och hanteras på miljövänligt sätt.
	En produkt med dubbel eller förstärkt isolering
~ (a. c.)	Växelström
	Lågt varvtal
	Högt varvtal
(Ax - Zx)	Kodbeteckning för interna syften
(**)	Kan innehålla siffror eller bokstäver
***	Partiell leverans

Tecken	Internationell enhet	Nationell enhet	Förklaring
n	/min, min ⁻¹ , rpm, r/min	r/min	Märkvarvtal
P_1	W	W	Upptagen effekt
P_2	W	W	Avgiven effekt
U	V	V	Märkspänning
f	Hz	Hz	Frekvens
$M...$	mm	mm	Mått, metrisk gänga
\emptyset	mm	mm	Diameter för en rund komponent
	mm	mm	\emptyset_D = max. diameter för slip-/kapskiva \emptyset_H = diameter på infästningshållet T = tjocklek för slip-/kapskiva
	mm	mm	\emptyset_D = max. diameter för sliprondell
	mm	mm	M = Spännflänsens gänga/insatsverktyg l = längd på gängspindeln
	mm	mm	\emptyset_D = kopparborstens max. diameter M = Spännflänsens gänga/insatsverktyg T = max. trådlängd
	mm	mm	\emptyset_D = max. diameter för kakeborr M = Spännflänsens gänga/insatsverktyg
	kg	kg	Vikt enligt EPTA-Procedure 01
L_{pA}	dB	dB	Ljudtrycksnivå
L_{wA}	dB	dB	Ljudeffektnivå
$K...$			Onoggrannhet
a	m/s ²	m/s ²	Vibrationsemissionsvärde enligt EN 60745 (vektorsumma i tre riktningar)
$a_{h,AG}$	m/s ²	m/s ²	Medelvibrationsvärde vid vinkelslipning
$a_{h,DS}$	m/s ²	m/s ²	Medelvibrationsvärde vid slipning med slippapper
	m, s, kg, A, mm, V, W, Hz, N, °C, dB, min, m/s ² , °	m, s, kg, A, mm, V, W, Hz, N, °C, dB, min, m/s ² , °	Bas- och härledda enheter från det Internationella enhetssystemet SI .

För din säkerhet.

⚠ VARNING Läs noga igenom alla säkerhetsanvisningar och instruktioner. Fel som uppstår till följd av att säkerhetsanvisningarna och instruktionerna inte följts kan orsaka elstöt, brand och/eller allvarliga personskador.

Förvara alla varningar och anvisningar för framtida bruk.

 Använd inte detta elverktyg innan du noggrant läst och fullständigt förstått denna instruktionsbok samt bifogade „Allmänna säkerhetsanvisningar“ (publikationsnummer 3 41 30 054 06 1). Dessa underlag bör förvaras för senare användning och ska bifogas elverktyget vid överlåtelse eller försäljning.

Beakta även tillämpliga nationella arbetarskyddsbestämmelser.

Avsedd användning av elverktyget:

Handhållen vinkelslip för torrslipning, stålborstning och kapning av metall och sten för borrarng i kakel med av FEIN godkända insatsverktyg och tillbehör i väderskyddad omgivning utan kylvätska.

Detta elverktyg är även avsett för användning med växleströmsgeneratorer som har tillräckligt hög effekt och som motsvarar standarden ISO 8528 i utförandeklass G2. Bestämmelserna i denna standard uppfylls i synnerhet inte om klirrfaktorn överskrider 10 %. I osäkra fall ta reda på generatorns data.

Beakta därvid bruksanvisningen och de nationella föreskrifterna för installation och drift av växelströmsgeneratorn.

Elverktiget är inte avsett för bearbetning av lättmetaller eller polerarbeten. Användaren ansvarar ensam för skador som uppstår till följd av icke ändamålsenlig användning.

Allmänt godkända arbetarskyddsföreskrifter och bifogade säkerhetsanvisningar måste beaktas.

Gemensamma säkerhetsanvisningar för slipning, sandpappersslipning, arbeten med stålborste, polering och kapslipning

Detta elverktyg kan användas som slipmaskin med slipskiva, slippapper, stålborste och kapslipskiva. Beakta alla säkerhetsanvisningar, instruktioner, illustrationer och data som följer med elverktiget. Om nedanstående anvisningar ignoreras finns risk för elstöt, brand och/eller allvarlig personskada.

Detta elverktyg är inte lämpligt för polering. Om elverktiget används för arbeten det inte är avsett för, kan farliga situationer och personsador uppstå.

Använd inte tillbehör som tillverkaren inte uttryckligen godkânt och rekommenderar för detta elverktyg. Även om tillbehör kan fästas på elverktiget finns det ingen garanti för en säker användning.

Insatsverktygets tillåtna varvtal måste åtminstone motsvara det på elverktiget angivna högsta varvtalet. Földimensionerade insatsverktyg kan inte på betryggande sätt avskämmas och kontrolleras.

Insatsverktygets yttre diameter och tjocklek måste motsvara elverktygets dimensioner. Földimensionerade insatsverktyg kan inte på betryggande sätt avskämmas och kontrolleras.

Insatsverktyg med gnginsats mste exakt passa till slipspindelns gnga. Vid insatsverktyg som monteras med fins mste insatsverktygets hldiameter passa till flnsens infstningsdiameter. Insatsverktyg som inte exakt passar till elverktiget roterar ojämnt, vibrerar kraftigt och kan leda till att du frlorar kontrollen ver verktyget.

Använd aldrig skadade insatsverktyg. Kontrollera före varje användning insatsverktygen som t. ex. slipskivor avseende splitterskador och sprickor, sliprondeller avseende sprickor repor eller kraftig nedslitning, stålborstar avseende lösa eller brustna trådar. Om elverktiget eller insatsverktyget skulle falla ned kontrollera om skada uppstått eller montera ett oskadat insatsverktyg. Du och andra personer i närheten ska efter kontroll och montering av insatsverktyg ställa er utanför insatsverktygets rotationsradie och sedan låta elverktiget rotera en minut med högsta varvtal. Skadade insatsverktyg går i de flesta fall sönder vid denna provkörning.

Använd personlig skyddsutrustning. Använd alltefter avsett arbete ansiktsskärm, ögonskydd eller skyddsglasögon. Om så behövs, använd dammfiltermask, hörselskydd, skyddshandskar eller skyddsförkläde som skyddar mot små utslungade slip- och

materialpartiklar. Ögonen ska skyddas mot utslungade främmande partiklar som kan uppstå under arbetet. Damm- och andningsskydd måste kunna filtrera bort det damm som eventuellt uppstår under arbetet. Risk finns för hörselskada under en längre tids kraftigt buller.

Se till att obehöriga personer hålls på betryggande avstånd från arbetsområdet. Alla som rör sig inom arbetsområdet måste använda personlig skyddsutrustning. Brottstycken från arbetsstycket eller insatsverktygen kan slungas ut och orsaka personskada även utanför arbetsområdet.

Håll fast verktyget endast vid de isolerade greppytorna när arbeten utförs på ställen där insatsverktyget kan skada dolda elledningar eller egen nätsladd. Kontakt med en spänningsförande ledning kan sätta maskinens metalldelar under spänning och leda till elstöt.

Håll nätsladden på avstånd från roterande insatsverktyg. Om du förlorar kontrollen över elverktiget kan nätsladden kapas eller dras in varvid risk finns för att din hand eller arm dras mot det roterande insatsverktyget.

Lägg aldrig bort elverktiget innan insatsverktyget stannat fullständigt. Det roterande insatsverktyget kan komma i beröring med underlaget varvid risk finns för att du förlorar kontrollen över verktyget.

Elverktiget får inte rotera när det bärs. Kläder kan vid tillfällig kontakt med det roterande insatsverktyget dras in varvid insatsverktyget dras mot din kropp.

Rengör regelbundet elverktygets ventilationsöppningar. Motorfläkten drar in damm i huset och en kraftig anhopning av metalldam kan orsaka farliga elströmmar.

Använd inte elverktiget i närheten av brännbara material. Risk finns för att gnistor antänder materialet.

Använd inte insatsverktyg som kräver flytande kylmedel. Vatten eller andra kylvätskor kan medföra elstöt.

Varning för bakslag

Ett bakslag är en plötslig reaktion hos insatsverktyget när t. ex. slipskivan, sliprondellen, stålborsten hakar upp sig eller blockerar. Detta leder till abrupt uppbromsning av det roterande insatsverktyget. Härvid accelererar ett okontrollerat elverktyg mot insatsverktygets rotationsriktning vid inklämningsstället.

Om t. ex. en slipskiva hakar upp sig eller blockerar i arbetsstycket kan slipskivans kant i arbetsstycket klämmas fast varvid slipskivan bryts sönder eller orsakar bakslag. Slipskivan rör sig nu mot eller bort från användaren beroende på skivans rotationsriktning vid inklämningsstället. Härvid kan slipskivor även brista.

Bakslag uppstår till följd av missbruk eller felaktig hantering av elverktiget. Detta kan undvikas genom skyddsåtgärder som beskrivs nedan.

Håll stadigt i elverktiget samt kroppen och armarna i ett läge som är lämpligt för att motstå bakslagskrafter. Använd alltid stödhandtaget för bästa möjliga kontroll av bakslagskrafter och reaktionsmoment vid start.

Användaren kan genom lämpliga försiktighetsåtgärder bättre behärska bakslags- och reaktionskrafterna.

Håll alltid handen på betryggande avstånd från det roterande insatsverktyget. Insatsverktyget kan vid ett bakslag gå mot din hand.

Undvik att hålla kroppen inom det område elverktyget vid ett bakslag rör sig. Bakslaget kommer att driva elverktyget i motsatt riktning till slipskivans rörelse vid inklämningssättet.

Var särskilt försiktig vid bearbetning av hörn, skarpa kanter osv. Håll emot så att insatsverktyget inte studsar ut från arbetsstycket eller kommer i kläm. På hörn, skarpa kanter eller vid studsning tenderar det roterande insatsverktyget att komma i kläm. Detta kan leda till att kontrollen förloras eller att bakslag uppstår.

Använd aldrig kedje- eller tandade sågklingor. Dessa insatsverktyg orsakar ofta ett bakslag eller förlust av kontrollen över elverktyget.

Speciella varningar för slipning och kapslipning

Använd endast slipkroppar som godkänts för aktuellt elverktyg och de sprängskydd som är avsedda för dessa slipkroppar. Slipkroppar som inte är avsedda för aktuellt elverktyg kan inte på betryggande sätt skyddas och är därför farliga.

Skålade slipskivor måste monteras så att skivans slipyta inte skjuter ut över sprängskyddskantens plan. En felaktigt monterad slipskiva som skjuter ut över sprängskyddets plan kan inte smörjas i tillräcklig grad.

Sprängskyddet måste monteras ordentligt på elverktyget och vara infäst så att högsta möjliga säkerhet uppnås, dvs den del av slipkroppen som är vänd mot användaren måste vara skyddad. Sprängskyddet ska skydda användaren mot brottstycken, tillfällig kontakt med slipkroppen samt gnistor som kan antända kläderna.

Slipkroppar får användas endast för rekommenderade arbeten. T. ex.: Slipa aldrig med kapskivans sidoyta. Kapskivor är avsedda för materialavverkning med skivans kant. Om tryck från sidan utövas mot slipkroppen kan den spricka.

För vald slipskiva ska alltid oskadade spännflänsar i korrekt storlek och form användas. Lämpliga flänsar stöder slipskivan och reducerar sålunda risken för slipskivbrott. Flänsar för kapskivor och andra slipskivor kan ha olika utseende och form.

Använd inte nedslitna slipskivor från större elverktyg. Slipskivor för större elverktyg är inte konstruerade för de mindre elverktygens högre varvtal och kan därför spricka.

Andra speciella säkerhetsanvisningar för kapslipning

Se till att kapskivan inte kommer i kläm och att den inte utsätts för högt mottryck. Försök inte skära för djupt. Om kapskivan överbelastas ökar dess påfrestning och risk finns för att den snedvrids eller blockerar som sedan kan resultera i bakslag eller slipkroppsbrott.

Undvik området framför och bakom den roterande kapskivan. Om du för kapskivan i arbetsstycket bort från kroppen kan i händelse av ett bakslag elverktyget med roterande skiva slungas mot din kropp.

Om kapskivan kommer i kläm eller arbetet avbryts, koppla från elverktyget och håll det lugnt tills skivan stannat fullständigt. Försök aldrig dra ut en roterande kapskiva ur skärspåret då detta kan leda till bakslag. Lokalisera och åtgärda orsaken för inklämning.

Koppla inte åter på elverktyget om det sitter i arbetsstycket. Låt kapskivan uppnå fullt varvtal innan den försiktigt förs in i skärspåret för fortsatt kapning. I annat fall kan skivan haka upp sig, hoppa ur arbetsstycket eller orsaka bakslag.

För att reducera risken för ett bakslag till följd av inklämd kapskiva ska skivor och andra stora arbetsstycken stödas. Stora arbetsstycken kan böjas ut till följd av hög egenvikt. Arbetsstycket måste därför stödas på båda sidorna både i närheten av skärspåret och vid kanten.

Var speciellt försiktig vid "fickkapning" i dolda områden som t. ex. i en färdig vägg. Där risk finns att kapskivan kommer i kontakt med gas- eller vattenledningar, elledningar eller andra föremål som kan orsaka bakslag.

Speciella säkerhetsanvisningar för sandpappersslipning

Använd inte för stora slippapper, se tillverkarens uppgifter om slippapperets storlek. Slippapper som står ut över sliprondellen kan leda till personskada, blockera, rivas sönder eller också orsaka bakslag.

Speciella säkerhetsanvisningar för arbeten med trådborstar

Observera att trådborstar även under normal användning förlorar trådbitar. Överbelasta inte stålborsten med för högt anliggningsstryck. Utslungade trådbitar kan lätt tränga in genom kläder och/eller i huden.

När sprängskydd används bör man se till att sprängskyddet och trådborsten inte berör varandra. Tallriks- och koppborstarnas diameter kan till följd av anliggningsstryck och centrifugalkrafter öka.

Ytterligare säkerhetsanvisningar

Bär inte lätt flambara kläder. Gnistor kan antända dylika kläder.

Använd elastiska mellanlägg när sådana medföljer slipkroppen.

Skålade slipskivor måste monteras så att skivans slipyta ligger 2 mm innanför sprängskyddets undre kant. Slipkroppar som inte uppfyller dessa krav kan inte avskärmats tillräckligt och är inte tillåtna.

Kontrollera att insatsverktygen har monterats enligt tillverkarens anvisningar. Montera insatsverktyg måste kunna rotera fritt. Felaktigt monterade insatsverktyg kan lossa under arbetet och slungas ut.

Hantera slipkropparna aktsamt och förvara dem enligt tillverkarens anvisning. Skadade slipkroppar kan spricka under arbetet.

När insatsverktyg med gänginsats används, bör man se till att gängen i insatsverktyget är tillräckligt lång för att stöda elverktygets spindellängd. Gängen på insatsverktyget måste passa till gängen på spindeln. Felaktigt monterade insatsverktyg kan under drift lossa och förorsaka personskada.

Rikta inte elverktuget mot dig själv, andra personer eller djur. Risk finns att vassa eller heta elverktyg orsakar personskada.

Se upp för dolt liggande elledningar, gas- och vattenrör. Kontrollera arbetsområdet t. ex. med en metalldetektor innan arbetet påbörjas.

Använd ett stationärt utsguningsystem, renblås ofta ventilationsöppningarna och koppla in en jordfelsbrytare (FI). När metall bearbetas kan under extrema betingelser ledande damm samlas i elverktugets inre. Elverktugets skyddsisolering kan då menligt påverkas.

Det är förbjudet att med skruvar eller nitar fästa brickor och märken på elverktuget. En skadad isolering skyddar inte längre mot elstöt. Använd dekaler.

Arbeta alltid med monterat stödhandtag. Med stödhandtaget kan elverktuget styras korrekt.

Efter bearbetning av gipshaltiga material: Rengör elverktugets och kopplingselementets ventilationsöppningar med torr oljefri tryckluft. Annars kan gipshaltigt damm samlas i elverktugets hölje och på kopplingselementet och hårdna i samband med luftfuktighet. Det kan menligt påverka kopplingsmekanismen.

Kontrollera före start att nätsladden och stickproppen inte skadats.

Rekommendation: Anslut alltid elverktuget via en jordfelsbrytare (RCD) med en jordläckageström på högst 30 mA.

Hand-arm-vibrationer

Mätningen av den vibrationsnivå som anges i denna anvisning har utförts enligt en mätmetod som är standardiserad i EN 60745 och kan användas vid jämförelse av olika elverktyg. Den kan även tillämpas för preliminär bedömning av vibrationsbelastningen.

Den angivna vibrationsnivån representerar elverktugets huvudsakliga användningsområden. Om däremot elverktuget används för andra ändamål och med andra insatsverktyg eller inte underhållits ordentligt kan vibrationsnivån avvika. Detta kan öka vibrationsbelastningen väsentligt under den totala tidsperioden.

För exakt värdering av vibrationsbelastningen under en bestämd tidsperiod bör hänsyn även tas till den tid elverktuget har varit avstängt eller gått utan att vara i verkligt ingrepp. Detta kan minska vibrationsbelastningen väsentligt under den totala tidsperioden.

Bestäm extra säkerhetsåtgärder för att skydda operatören mot vibrationernas inverkan, t. ex.: underhåll av elverktuget och insatsverktygen, att hålla händerna varma, organisera arbetsflöppen.

Hantering av hälsovådligt damm

Om verktyget används för sågning av vissa material kan hälsovådligt damm uppstå.

Beröring eller inandning av vissa damm som t. ex. asbest och asbesthaltigt material, blyhaltig målning, metall, vissa träslag, mineraler, silikatpartiklar från stenhaltigt material, färglösningsmedel, träskyddsmedel, antifouling för vattenfordon kan hos personer utlösa allergiska reaktioner och/eller andningsbesvär, cancer, fortplantningsskada. Risken vid inandning av damm är beroende av expositionen. Använd en utsgugning som är lämplig för det damm som bildas, personlig skyddsut-

rustning och se till att arbetsplatsen är väl ventilerad. Låt en fackman bearbeta asbesthaltigt material.

Trädamm och lättmetallsdamm, het blandning av slipdamm och kemiska ämnen kan under ogynnsamma förhållanden antändas eller explodera. Undvik gnistor i riktning mot dammbehållaren samt överhettning av elverktuget och slimpaterialet, töm i god tid dammbehållaren, beakta materialtillverkarens anvisningar för bearbetning samt de föreskrifter för bearbetat material som gäller i ditt land.

Användningsinstruktioner.

! Aktivera låsknappen (se sidan 5) bara när motorn står stilla. I annat fall kan elverktuget skadas.

Utrustning

Mjukstarten används för att reducera reaktionskrafterna till tomgångsvarvtal vid inkoppling och uppvarming av elverktuget.

Återstartskyddet förhindrar att elverktuget självständigt startar på nytt, om strömmen bryts under användningen. Slå i detta fall från elverktuget, kontrollera strömmatningen och koppla sedan på elverktuget igen.

Blockeringsövervakningen reducerar vid blockering av elverktuget risken för motorskada samt olyckor.

Elverktuget kopplar därvid självständigt från. Ställ sedan strömmställaren i frånkopplingsläge, avlägsna elverktuget från arbetsstycket och kontrollera att insatsverktyget inte har fått skador. Slå därefter åter på elverktuget.

Det **elektroniska varvtalsförvalet** möjliggör en anpassning av varvtalet för respektive driftsfall och insatsverktyget som därvid används.

Bakslagsövervakningen minskar maskinens risk för ett oväntat bakslag (kickback). Elverktuget kopplar därvid självständigt från. Ställ sedan strömmställaren i frånkopplingsläge, avlägsna elverktuget från arbetsstycket och kontrollera att insatsverktyget inte har fått skador. Slå därefter åter på elverktuget.

Underhåll och kundservice.

! Observera att elverktyg principiellt får repareras, underhållas och kontrolleras endast av elektrisk fackpersonal, emedan det genom en osaklig iståndsättning kan uppstå betydliga faror för användaren.

Under extrema betingelser kan ledande damm samlas i elverktugets inre när metall bearbetas. Elverktugets skyddsisolering kan i detta fall menligt påverkas. Blås ofta rent elverktugets inre genom ventilationsöppningarna med torr och oljefri tryckluft och koppla in en jordfelsbrytare (FI).

Vid bearbetning av gipshaltiga material kan damm samlas inne i elverktuget och på kopplingselementet och hårdna i samband med luftfuktighet. Det kan menligt påverka kopplingsmekanismen. Renblås ofta elverktugets inre genom ventilationsöppningarna med torr och oljefri tryckluft.

Produkter som varit i beröring med asbest får inte lämnas till reparation. Disponera med asbest kontaminerade produkter enligt landets gällande instruktioner för hantering av asbesthaltigt avfall.

Ta kontakt med FEIN kundtjänst för FEIN elverktyg och tillbehör som bör repareras. Adressen hittar du i Internet under www.fein.com.

Förnya dekaler och varningsanvisningar på elverktyget vid åldring och slitage.

Om elverktygets nätsladd är skadad måste den bytas ut av tillverkaren eller dess representant.

Den aktuella reservdelslistan för detta elverktyg hittar du i Internet på adress: www.fein.com.

Använd endast originalreservdelar.

Följande delar kan du vid behov själv byta ut:

Insatsverktyg, stödhandtag, spännfläns, skyddshuv, dammfilter, handskydd

Garanti och tilläggsgaranti.

Garanti lämnas på produkten enligt de lagbestämmelser som gäller i aktuellt användningsland. Dessutom lämnar FEIN en tilläggsgaranti enligt FEIN-tillverkargaranti-förklaring.

Vid leverans av aktuellt elverktyg kan vissa delar saknas av de tillbehör som beskrivs eller visas i bruksanvisningen.

Försäkran om överensstämmelse.

CE-försäkran gäller endast för Europeiska unionens länder och EFTA (European Free Trade Association) och endast för produkter som är avsedda för EU- eller EFTA-marknaden.

FEIN försäkrar under exklusivt ansvar att denna produkt överensstämmer med de normativa dokument som anges på instruktionsbokens sista sida.

Tekniska publikationer finns hos: C. & E. Fein GmbH, D-73529 Schwäbisch Gmünd

Miljöskydd, avfallshantering.

Förpackning, skrotade elverktyg och tillbehör ska hanteras på miljövänligt sätt.

Tillbehörsurval (se sidan 12/13/14).

Använd endast original FEIN-tillbehör. Tillbehöret måste vara godkänt för aktuell typ av elverktyg.

A-1 Skyddshuv för kapning, typ A

B-1 Skyddshuv för slipning, typ B

1-1 Skrubbskiva, typ 27

2-1 Kapskiva

3-1 Lamellslipskiva

3-2 Stödronnell för fiberslipskivor, fiberslipskivor (ditsättning endast med medföljande stödronnell-spännod))

3-3 Slipronnell med kardborrfäste, häftslippapper, häftslipfiber, svampar (Använd en lämplig fast skruvnyckel)

4-1 Konisk stålträdsborste























4-2 Stålträdsborste, lamellsliphjul (Använd en lämplig fast skruvnyckel)





5-1 Kachelborr

(Använd en lämplig fast skruvnyckel)

Alkuperäisen käyttöohjeen käännös.

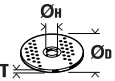
Symbolit, lyhenteet ja erikoissanasto.

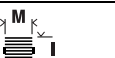
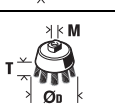
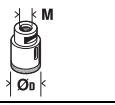
Piktogrammit	Selitys
	Yleinen kieltoikiipi. Kyseinen toimenpide on kielletty.
	Sähkötyökalun pyöriin osiin ei saa koskea.
	Noudata viereisen tekstin tai grafiikan ohjeita!
	Oheisiin dokumentteihin sekä käyttöohjeisiin ja yleisiin turvaohjeisiin on ehdottomasti perehdyttävä.
	Ennen seuraavaa työvaihetta on pistoke irrotettava pistorasiasta, koska muutoin työkalu saattaa käynnistyä epähuomiossa itsestään.
	Työstön aikana silmät on suojattava lasella.
	Työstön aikana on käytettävä kuulosuojainta.
	Työstön aikana on käytettävä suojakäsineitä.
	Sähkötyökalua täytyy aina käyttää kahdella kädellä.
	Koneen ulkopinta kuumenee voimakkaasti ja voi olla vaaraksi.
	Kahvapinta
	Päällekytkentä
	Päältäkytkentä
	lukittu
	ei lukittu
	Lisätietoja.
	Vahvistaa, että sähkötyökalun rakenne vastaa EU-direktiivien suosituksia.
 VAROITUS	Teksti varoittaa mahdollisesta vaarallisesta tilanteesta, joka voi johtaa vakavaan työtapaturmaan tai jopa hengenvaaraan.
	Vanhat, käytöstä poistetut sähkötyökalut ja muut sähkökäyttöiset laitteet on hävitettävä ympäristöystävällisesti johtamalla ne kierrätykseen.
	Tuote, jossa on vahvistettu tai kaksoiseristys
~ (a. c.)	Vaihtovirta
	Alhainen kierroslukualue
	Korkea kierroslukualue
(Ax - Zx)	Tunnus sisäisiä tarkoituksia varten
(**)	voi sisältää kirjaimia tai numeroita
***	Osakohtainen toimituksen sisältö

Merkki	Kansainvälinen yksikkö	Kansallinen yksikkö	Selitys
n	/min, min ⁻¹ , rpm, r/min	min ⁻¹	Nimelliskierrosluku
P_1	W	W	Ottoteho
P_2	W	W	Antoteho
U	V	V	Nimellisjännite
f	Hz	Hz	Taajuus
$M...$	mm	mm	Mitta, metrinen kierre
\varnothing	mm	mm	Pyöreän kappaleen läpimitta
	mm	mm	\varnothing_D = hioma-/katkaisulaikan max. halkaisija \varnothing_H = kiinnitysporauksen halkaisija T = hioma-/katkaisulaikan paksuus
	mm	mm	\varnothing_D = hiomalautasen max. halkaisija
	mm	mm	M = kiinnityslaipan kierre / vaihtotyökalu l = kierrekaran pituus
	mm	mm	\varnothing_D = kuppiharjan maks. läpimitta M = kiinnityslaipan kierre / vaihtotyökalu T = langan maks. pituus
	mm	mm	\varnothing_D = laattaporanterän maks. läpimitta M = kiinnityslaipan kierre / vaihtotyökalu
	kg	kg	Paino vastaa EPTA-Procedure 01-tietoja
L_{pA}	dB	dB	Äänen painetaso
L_{wA}	dB	dB	Äänitaso
$K...$			Epävarmuustekijä
a	m/s ²	m/s ²	Tärinäarvo vastaa standardia EN 60745 (vektorisumma, kolmiulotteinen)
$a_{h,AG}$	m/s ²	m/s ²	Keskimääräinen tärinäarvo hiottaessa
$a_{h,DS}$	m/s ²	m/s ²	Keskimääräinen tärinäarvo hiottaessa hiomalaikalla
	m, s, kg, A, mm, V, W, Hz, N, °C, dB, min, m/s ²	m, s, kg, A, mm, V, W, Hz, N, °C, dB, min, m/s ²	Kansainväliseen SI-järjestelmään sisältyvät perusyksiköt ja sen johdannaisyksiköt.

Työturvallisuus.

VAROITUS Lue kaikki turvallisuus- ja muut ohjeet. Turvallisuusohjeiden laiminlyönti saattaa johtaa sähköiskuun, tulipaloon ja/tai vakavaan loukkaantumiseen.

Säilytä kaikki turvallisuus- ja muut ohjeet tulevaisuutta varten.

 Sähkötyökalun saa ottaa käyttöön vasta sitten, kun ensin on perehdytty käyttöohjeeseen sekä ohjeisiin yleisiin turvaohjeisiin (julkaisunumero 3 41 30 054 06 1) niin, että niissä annetut ohjeet tulevat ymmärretyiksi. Säilytä kyseiset dokumentit vastaisuuden varalta ja anna ne mukaan, mikäli laite luovutetaan toisen käyttöön tai myydään eteenpäin. Niiden ohella on noudatettava voimassa olevia lakisääteisiä työturvallisuusmääräyksiä.

Sähkötyökalun käyttökohteet:

Käsinohjattu kulmahiomakone kuivahiontaan, teräsharjatyöhön ja metallin sekä kiven leikkaukseen sekä kivi-laattojen poraamiseen FEIN:in hyväksymillä vaihtotyökaluilla ja tarvikkeilla säältä suojatussa ympäristössä ja ilman jäähdytysnesteitä.

Tämä sähkötyökalu soveltuu myös käytettäväksi yhdessä tehoaltaan riittävän vaihtovirtageneraattorin kanssa, joka vastaa standardia ISO 8528, rakenneluokka G2. Ko. standardin vaatimuksia ei täytetä, mikäli nk. särökero on yli 10 %. Epäselvissä tapauksissa on hyvä ottaa selvää käytetyn generaattorin ominaisuuksista. Noudata tällöin vaihtovirtageneraattorin käyttöohjetta sekä asennusta ja käyttöä koskevia kansallisia säännöksiä.

Sähkötöykalu ei ole tarkoitettu kevytmetallien työstöön eikä kiillotustyöhön. Käyttäjän on yksin vastuussa vaurioista, jotka syntyvät asiattoman käytön johdosta. Yleisesti hyväksytyjä tapaturmantorjuntaohjeita ja liitteenä olevia turvallisuusohjeita tulee noudattaa.

Yhteiset varo-ohjeet hiomista, hiekkapaperihiomista, työskentelyä teräsharjan kanssa ja katkaisuhiontaa varten

Tätä sähkötyökalua voidaan käyttää hiontaan sekä hiekkapaperilla tai teräsharjalla tapahtuvaan hiontaan ja katkaisuun. Noudata kaikkia koneen mukana toimitettuja turva- ja työstöohjeita sekä kuvituksessa ja teknisissä tiedoissa annettuja ohjeita. Mikäli seuraavia ohjeita laiminlyödään, siitä voi seurata sähköisku, tulipalo ja/tai vakava tapaturma.

Tämä sähkötyökalu ei sovellu kiillotukseen. Jos sähkötyökalua käytetään muuhun kuin sille suunniteltuun tarkoitukseen, se voi olla vaaraksi ja aiheuttaa tapaturman.

Lisälaitteita, joita valmistaja ei ole suunnitellut tai suositellut nimenomaan tähän sähkötyökaluun, ei saa käyttää. Vaikka muuntyyppinen lisälaitte sopisikin sähkötyökaluun, se ei välttämättä ole turvallinen käyttää.

Vaihtotyökalun sallitun kierrosluvun tulee olla vähintään yhtä suuri kuin sähkökoneelle ilmoitettu suurin kierrosku. Vaihtotyökalu, joka pyörii sallittua suuremalla nopeudella, voi rikkoutua ja sinkoutua irti koneesta.

Vaihtotyökalun ulkohalkaisijan ja paksuuden tulee vastata sähkötyökalun mittatietoja. Väärin mitoitettuja vaihtotyökaluja ei voida hallita eikä niille ole riittävää suojaa.

Kierrelitoksella varustettujen vaihtotyökalujen on oltava täsmälleen koneen karan kiertäeseen sopivia. Laipan välityksellä asennettavien vaihtotyökalujen kiinnitysaukon halkaisijan on sovittava tarkalleen laipan halkaisijaan. Mikäli vaihtotyökalun kiinnitys koneeseen ei ole tarkka ja pitävä, työkalu pyörii epätasaisesti ja tärisee voimakkaasti, jolloin koneen hallinnan voi menettää.

Vaurioituneita vaihtotyökaluja ei saa käyttää. Tarkista ennen jokaista käyttökertaa, ettei vaihtotyökalu, esim. hiomalaikka, ole lohjennut, haljennut tai pahasti kulunut, teräsharjassa ei saa näkyä irallisia tai katkenneita lankoja. Jos sähkökone tai vaihtotyökalu pääsee putoamaan, on varmistuttava, että se siitä huolimatta on kunnossa, muussa tapauksessa tilalle on vaihdettava ehjä vaihtotyökalu. Kun vaihtotyökalun kunto on tarkastettu ja se on kiinnitetty sähkökoneeseen, katso että sekä itse että muut lähellä olevat pysyvät riittävän kaukana sähkökoneesta ja anna sitten koneen käydä minuutti täydellä kierrosluvulla. Tässä ajassa vaurioituneet vaihtotyökalut menevät yleensä rikki.

Muista henkilökohtaiset suojavarusteet. Käytä työstötilanteesta riippuen kasvosuojainta, silmäsuojainta tai suojalaseja. Jos mahdollista, käytä pölysuojainta, kuulosuojainta, suojakäsineitä tai erikoisvaatetusta, joka antaa suojan ilmaan sinkoilevilta hioma- ja materiaali-

hiukkasilta. Varsinkin silmät on suojattava eri työstötaavoilla ilmaan sinkoilevilta hiukkasilta. Pöly- ja hengityssuojainten täytyy pystyä suodattamaan työstössä syntyvä pöly. Pitkäaikainen altistuminen melulle saattaa heikentää kuuloa.

Katso, että muut pysyvät turvallisella etäisyydellä työkohteesta. Kaikkien työkohteessa olevien on käytettävä henkilökohtaisia suojavarusteita. Työkappaleesta tai rikkoutuneesta vaihtotyökalusta irtoavia osia voi sinkoutua kauemmaskin ja vahingoittaa muita varsinaisen työkohteen ulkopuolella olevia.

Tartu laitteeseen vain sen eristetyistä pinoista kun teet työtä kohteessa, jossa vaihtotyökalu saattaa osua rakenteissa piilossa oleviin sähköjohtoihin tai laitteen omaan verkkojohtoon. Jos sähkökoneella osutaan jännitteellisiin johtoihin, koneen metalliosat johtavat sähköä, mikä voi johtaa sähköiskuun.

Vedä koneen verkkojohto pois päin pyörivästä vaihtotyökalusta. Jos menetät koneen hallinnan, työkalu voi osua verkkojohtoon ja katkaista sen tai johto voi joutua käden tai käsivarren mukana liian lähelle pyörivää vaihtotyökalua.

Laske kone kädestä vasta sitten, kun vaihtotyökalu on pysähtynyt kokonaan. Vielä pyörivä vaihtotyökalu saattaa törmätä työtasoon, jolloin koneen hallinnan voi menettää.

Sähkökone ei koskaan saa olla käynnissä, kun sitä siirrellään ja kannetaan. Pyörivä työkalu voi huomaamatta tulla liian lähelle kehoa ja tarttua esim. vaatteisiin.

Puhdista sähkökoneen ilmanvaihtoaukot säännöllisesti. Moottorin puhallin imee pölyä laitekotelon sisään, missä suuri määrä metallipölyä voi aiheuttaa sähköiskun vaaran.

Sähkökoneen työkohteen ympärillä ei saa olla palavia aineita. Ne voivat syttyä tuleen kipinöinnin seurauksena.

Vaihtotyökaluja, jotka vaativat nestemäisen jäähdytysaineen käyttöä, ei saa käyttää tässä koneessa. Vesi tai muu nestemäinen jäähdytysaine voi aiheuttaa sähköiskun.

Varoimenpiteet takaiskun varalta

Takaisku on äkillinen reaktio, joka syntyy pyörivän vaihtotyökalun, kuten hiomalaikan, hiomalautasen tai teräsharjan tarttuessa tai juutuessa kiinni. Sen seurauksena vielä pyörivä vaihtotyökalu voi pysähtyä äkillisesti. Koneen hallinta menetetään kun se sinkoutuu vastakaiseen suuntaan.

Jos esim. työkappaleesta oleva hiomalaikka takertaa tai juuttuu kiinni, hiomalaikka ei pääse enää pyörimään, jolloin se murtuu tai aiheuttaa takaiskun. Hiomatyökalu voi pyörimissuunnasta riippuen silloin ponnahtaa joko konetta käyttävän suuntaan tai hänestä pois päin ja samalla se voi myös tulla.

Takaisku johtuu aina sähkökoneen vääranlaisesta käsitelystä ja se voidaan välttää sopivin varoimenpitein, jotka on selostettu seuraavassa.

Pidä sähkökonetta tukevassa otteessa, seiso tukevasti ja pidä käsivarret asennossa, jossa pystyt hallitsemaan takaiskuvoimat. Käytä aina lisäkavaa, jolloin takaiskun ja käynnistysmomentin aiheuttamat voimat ovat paremmin hallittavissa. Konetta käyttävä pystyy sopivien varoimenpitein hallitsemaan takaisku- ja reaktiivoimat.

Varo käsiä, ne eivät saa joutua liian lähelle pyörivää hiomalaikkaa. Takaiskun sattuessa laikka voi satuttaa käsiä.

Ota huomioon, mihin suuntaan työkalu liikkuu takaiskun sattuessa. Takaisku heittää konetta juuttumiskohdasta käsin hiomatyökalun pyörimissuuntaa vasten.

Työskentele erityisen varoen nurkkien, terävien kulumien tms. kohdalla, ja katso ettei vaihtotyökalu pääse ponnahtamaan irti työkappaleesta tai juuttumaan kiinni. Pyörivällä vaihtotyökalulla on taipumus juuttua kiinni nurkkiin tai teräviin reunoihin. Se johtaa hallinnan menettämiseen tai takaiskuun.

Koneeseen ei saa asentaa ketju- tai pyöräsahanterää. Tämäntyyppiset vaihtotyökalut eivät sovellu tähän sähkötyökaluun.

Erityiset varo-ohjeet hiontaan ja katkaisuun

Sähkötyökalussa saa käyttää ainoastaan koneeseen hyväksytyjä hiomatyökaluja ja niihin sopivia laikan suojuksia. Hiomatyökalua, joka ei sovellu ko. koneeseen, ei voi suojata kunnolla ja se ei ole turvallinen käyttäjä.

Hiomalaikat upotetulla keskiöllä on kiinnitettävä niin, että niiden hiomapinta ei ulotu laikan suojan reunan yli. Väärin kiinnitetty hiomalaikka, jonka hiomapintaa laikan suojuus ei peitä, ei ole suojattu asianmukaisella tavalla.

Laikan suojuus on kiinnitettävä pitävästi sähkökoneeseen ja säädettävä mahdollisimman tehokkaan työturvallisuuden saavuttamiseksi niin, että vain pieni osa hiomalaikasta jää avoimeksi koneen käyttäjään päin. Laikan suojuus suojaa käyttäjää sinkoilevilta kappaleilta ja toimii laikan kosketussuojana sekä estää kipinöiden pääsyn esim. käyttäjän vaatetukseen.

Eri hiomatyökaluja saa käyttää ainoastaan niille suositeltuun käyttötarkoitukseen, esim. katkaisulaikkaa ei pidä käyttää hiontaan. Koska materiaali leikataan katkaisuun tarkoitetuilla laikoilla laikan ulkokehällä, muu pinta ei kestä hiottaessa syntyviä sivuttaisvoimia, vaan laikka murtuu.

Käytä aina virheetöntä, oikean kokoista ja muotoista kiinnitysliippaa valitsemallesi hiomalaikalle. Sopivat laipat tukevat hiomalaikkaa ja vähentävät näin hiomalai-kan murtumisriskiä. Katkaisulaikkojen laipat saattavat poiketa muitten hiomalaikkojen laipoista.

Suuremman kokoluokan sähkötyökaluun kuuluvia kulu-neita hiomalaikkoja ei saa käyttää. Suuren kokoluokan sähkökoneen hiomalaikat eivät sovellu pienikokoisem-pien sähkökoneiden kierrosluvuille, ja ne voivat mur-tua.

Muita katkaisuun liittyviä erityisvaro-ohjeita

Varo, ettei katkaisulaikka pääse juuttumaan. Älä myöskään paina liikaa tai yritä leikata liian syvään. Katkai-sulaikan ylikuormitus saattaa johtaa laikan vääntymiseen tai sen juuttumiseen, jolloin kone iskee takaisin ja laikka saattaa murtua.

Katso, ettei seiso suoraan leikkuulinjalla tai välittömäs-ti pyörivän katkaisulaikan takana. Jos johdat katkai-sulaikkaa suoraan kehoista pois päin, se saattaa ponnahtaa suoraan kehoon päin, jos laikka juuttuu kiinni ja kone iskee takaisin.

Jos katkaisulaikka juuttuu kiinni tai kun keskeytät työn, pysäytä sähkötyökalu ja pidä sitä liikuttamatta paikal-laan, kunnes laikka on pysähtynyt. Älä koskaan yritä nostaa vielä pyörivää katkaisulaikkaa irti, se saattaa aiheuttaa takaiskun. Selvitä, miksi laikka juuttui kiinni ja korjaa tilanne.

Sähkötyökalua ei pidä käynnistää uudelleen, kun laikka on kiinni työkappaleessa. Anna katkaisulaikan ensin saavuttaa täysi kierroslukunsa, ennen kuin varovasti jatkat leikkausta. Muussa tapauksessa laikka saattaa juuttua kiinni, ponnahtaa irti työkappaleesta tai aiheut-taa takaiskun.

Tue levyt tai suurikokoiset työkappaleet hyvin katkai-sulaikan juuttumisen aiheuttaman takaiskuvaaran minimoimiseksi. Suuret työkappaleet voivat taipua oman painonsa seurauksena. Työkappaletta tulee tukea molemmilta puolilta, sekä katkaisuleikkauksen vierestä että reunoilta.

Noudata erityistä varovaisuutta, kun leikkuukohte on seinässä kiinni oleva levy tai muu kohde, joka ei ole kokonaan näkyvillä. Katkaisulaikka voi osua kaasu- tai vesiputkiin, sähköjohtoihin tai muihin kohteisiin.

Erityiset varo-ohjeet hiomapaperilla hiontaan

Ylisuuria hiomapyöröjä ei pidä käyttää, vaan valmista-jan suosituksia hiomapyöröjen koosta on noudatettava. Hiomalautasen ulkopuolelle ulottuvat hiomapaperit voivat osua käteen, revetä tai tarttua kiinni työkappalee-seen, irrota hiomalautasesta ja aiheuttaa takaiskun.

Erityiset varo-ohjeet karkeahiontaan teräsharjal-la

Ota huomioon, että teräsharjasta irtoaa lankoja myös normaalikäytössä. Varo ylikuormittamasta lankoja painamalla teräsharjaa liian suurella voimalla työkappa-letta vasten. Irti sinkoilevat langanpätkät voivat helposti tunkeutua ohuen vaatteen tai ihon läpi.

Jos työ vaatii hiomasuojuksen käyttämistä, on tärkeää, että teräsharja ei kosketa hiomasuojusta. Lautas- ja kuppiharjojen halkaisijat voivat laajeta puristuspaineen ja keskipakovoiman johdosta.

Lisäturvaohteita

Älä käytä helposti syttyviä vaatteita. Kipinät voivat sytyttää näitä vaatteita.

Mikäli hiomatarvikkeen mukana toimitetaan joustava aluskappale, sitä on ehdottomasti käytettävä.

Taivutetut hiomalaikat on asennettava niin, että niiden hiomapinta jää 2 mm laikkasuojuksen alareunan tason sisäpuolelle. Hiomatyökalut, jotka eivät täytä näitä edellytyksiä ei voida suojata riittävästi ja eivät ole sallittuja.

On varmistettava, että työkalut on kiinnitetty valmistajan ohjeita noudattaen. Paikallaan olevien työkalujen on voitava pyöriä vapaasti. Väärin kiinnitetyt työkalut voivat irrota työstön aikana ja singota pois paikaltaan.

Käsittele hiomatarvikkeita huolellisesti ja varastoi ne valmistajan antamia ohjeita noudattaen. Vioittuneessa hiomatarvikkeessa voi olla halkemia, jolloin se halkeaa kappaleiksi työstön aikana.

Kierrekiinnitteisiä työkaluja käytettäessä on katsottava, että työkalun kierreosa on riittävän pitkä koneen karalle. Työkalun kierreen on sovittava tarkalleen koneen karan kierteeseen. Väärin kiinnitetty työkalu saattaa irrota kesken työstön ja aiheuttaa tapaturman.

Sähkötyökalua ei saa suunnata suoraan itseän, muihin henkilöihin tai eläimiin päin. Terävistä tai kuumentuneista työkaluista aiheutuu tapaturman vaara.

Varo rakenteissa olevia sähköjohtoja ja kaasu- ja vesiputkia. Tarkasta ennen töiden aloittamista työkohteeseen esim. metallinilmaisimella.

Koneessa suositellaan käytettäväksi kiinteää pölynpoistoa. Ilmanvaihtoaukot on puhdistettava paineilmalla säännöllisin välein ja kone on tarvittaessa kytkettävä vikavirtasuojakytkimeen. Vaativissa käyttöolosuhteissa voi metallia työstettäessä koneen sisään kertyä sähköä johtavaa metallipölyä. Se voi olla haitaksi sähkötyökalun suojaeristyksele.

Sähkötyökaluun ei saa kiinnittää kilpiä tms. poraamalla tai niitaamalla. Jos koneen eristystä vioitetaan, seurauksena voi olla sähköiskun vaara. Suositamme tarra-kiinnitteisiä kilpiä.

Käytä koneessa aina lisäkahvaa. Lisäkahvan ansiosta koneesta saa varmemman otteen.

Kipsipitoisten materiaalien työstämisen jälkeen: Puhdista sähkötyökalun ja kytkentäelementin ilmanvaihtoaukot kuivalla ja öljyvapaalla paineilmalla. Muutoin kipsipitoinen pöly voi kerrostua sähkötyökalun ja kytkentäelementin sisäpinnalle ja kovettua sinne ilmankosteuden seurauksena. Seurauksena voivat olla ongelmat työkalua kytkettäessä.

Tarkasta liitäntäjohdon ja pistokkeen kunto, ennen kuin otat koneen käyttöön.

Suositus: Käytä sähkökoneen kanssa aina vikavirtasuojakytkintä (PRCD-K), jonka nimellistoimintavirta on 30 mA tai sitä pienempi.

Käsiin ja käsivarsiin kohdistuva tärinä

Tässä ohjeessa ilmoitettu tärinänoto on mitattu standardin EN 60745 mukaista mittausmenetelmää noudattaen ja sitä voidaan soveltaa verrattaessa sähkötyökalujen arvoja keskenään. Arvoa voidaan soveltaa myös arvioitaessa alustavasti värinästä aiheutuvaa kuormitusta. Ilmoitettu tärinänoto vastaa sähkötyökalun pääasiallisia käyttösovelluksia. Mikäli sähkötyökalua käytetään muihin tarkoituksiin tai siinä käytetään muita lisätarvikkeita tai mikäli työkalun huolto on puutteellinen, tärinänoto

saattaa poiketa tässä ilmoitetusta. Siinä tapauksessa tärinänoto voi nousta selvästi koko työkohteessa.

Tärinänoton tarkkan arvioinnin kannalta on tärkeää ottaa huomioon myös ne ajat, jolloin sähkötyökalu on kytketty pois päältä sekä ajat, jolloin työkalu on käynnissä, mutta sillä ei työstetä materiaalia. Siinä tapauksessa tärinänoto voi nousta selvästi koko työkohteessa.

Jotta koneen käyttäjä välttyisi tärinän aiheuttamilta haitoilta, on hyvä sopia ylimääräisistä turvajärjestelyistä, esim. laatia ohjeet sähkökoneen ja sen työkalujen huollosta, työvaiheiden organisoinnista ja työturvallisuudesta.

Terveydelle vaarallisten pölyjen käsittely

Työvaiheissa, joissa työkalulla lastutaan materiaalia, voi syntyä vaarallista pölyä.

Tietyyntyyppisen pölyn koskettaminen tai hengittäminen voi aiheuttaa allergisia reaktioita ja/tai hengitysteiden sairauksia, syöpää tai hedelmällisyyden vaikuttavia vaurioita. Tällaista pölyä voi erittyä esim. asbestista ja asbestipitoisista materiaaleista, lijyypitoisista maaleista, metallista, eräistä puulaaduista, mineraaleista, kivipitoisista materiaaleista erityyppisiä silikaateista, maalinpoistoaineista, puunsuoja-aineista sekä eliöntorjunta-aineista. Riskin suuruus pölyjä hengitettäessä riippuu niiden määrästä. Suositamme käyttämään tarkoitukseen sopivaa poistoimuria sekä henkilökohtaista suojaruustusta ja huolehtimaan työpaikan riittävästä tuuletuksesta.

Asbestipitoisen materiaalin työstö on paras jättää ammattihenkilökunnan hoidettavaksi. Puupöly ja kevytmetallipöly sekä hionnassa syntyvä pöly yhdessä kemiallisten aineiden kanssa voivat epäsuotuisissa olosuhteissa syttyä itsestään palamaan tai aiheuttaa räjähdyksen. Kipinöintiä pölysaalien läheisyydessä on vältettävä, samoin sähkötyökalun ja hiottavan esineen ylikuumentumista. Pölysaaliin on hyvä tyhjentää ajoissa. Materiaalin valmistajan työstöohjeita on noudatettava, samoin kuin maakohtaisesti voimassa olevia, kyseisten materiaalien työstöön liittyviä määräyksiä.

Työstöohjeita.

! Käytä lukitusnuppia (katso sivu 5) ainoastaan moottorin ollessa pysähdyksessä. Muussa tapauksessa sähkötyökalu saattaa vaurioitua.

Laitteen osat

Pehmeän käynnistyksen tarkoitus on sähkötyökalun käynnistyksessä ja ryntökäynnissä esiintyvien vastavoimien vähentäminen joutokäyntiä vastaaniksi.

Jälleenkäynnistysuoja estää sähkötyökalua käynnistymästä uudelleen itsestään jos sähkönsyöttö katkeaa käytön aikana. Sammuta sähkötyökalu tässä tapauksessa, tarkista sähkönsyöttö ja käynnistä sitten sähkötyökalu uudelleen.



Tukosvalvonta pienentää vaihtotyökalun juutuessa kiinni moottorivaurion sekä onnettomuuden riskiä. Sähkötyökalu kytkeytyy tässä tapauksessa automaattisesti pois päältä. Saata seuraavaksi kytkin pois-asentoon, poista sähkötyökalu työkalusta ja tarkista että vaihtotyökalussa ei ole vaurioita. Käynnistä sen jälkeen sähkötyökalu uudelleen.

Kierrosluvun elektroninen esivalinta mahdollistaa kierrosluvun sovittamisen kuhunkin käyttötapaan ja siihen käytettävälle vaihtotyökalulle.

Takaiskuvalvonta pienentää koneen odottamattoman takaiskun (kickback) riskin. Sähkötyökalu kytkeytyy tässä tapauksessa automaattisesti pois päältä. Saata seuraavaksi kytkin pois-asentoon, poista sähkötyökalu työkappaleesta ja tarkista että vaihtotyökalussa ei ole vaurioita. Käynnistä sen jälkeen sähkötyökalu uudelleen.

Kunnossapito, huolto.

 Ota huomioon, että ainoastaan sähköalan ammattilaiset saavat periaatteessa korjata, huoltaa ja tarkistaa sähkötyökaluja, koska asiaton kunnostus saattaa aiheuttaa huomattavan vaaran käyttäjälle.

  Äärimmäisissä käyttöolosuhteissa saattaa metallia työstettäessä kerääntyä johtavaa pölyä koneen sisälle. Sähkötyökalun suojaeristys saattaa vahingoittua. Puhalla usein sähkötyökalun sisätilan puhtaaksi tuuletusaukkojen kautta käyttäen kuivaa öljyvapaata paineilmaa ja kytke vikavirtakytkimen (FI) kautta.

Kipsipitoisia materiaaleja työstettäessä voi pölyä kerrostua sähkötyökalun ja kytkentäelementin sisäpintaan ja kovettua sinne ilmankosteuden seurauksena. Tämä voi aiheuttaa ongelmia sähkötyökalua kytkettäessä.

Käytä kuivaa ja öljytöntä paineilmaa ja puhalla sitä sähkötyökalun ilmanvaihtoaukkojen kautta sisään ja puhdistamalla myös kytkentäelementti.

Tuotteita, jotka ovat olleet kosketuksessa asbestiin, ei saa lähettää korjattaviksi. Huolehdi asbestilla saastuneista tuotteista maan voimassaolevien asbestipitoisten jätteen hävittämisestä koskevien määräysten mukaisesti.

Ota FEIN asiakaspalveluun yhteyttä, jos sinulla on kysyjä vaativia FEIN sähkötyökaluja tai tarvikkeita. Osoitteen löydät Internetistä osoitteesta www.fein.com.

Uusi koneessa olevat tarrat tai varoitusmerkit, jos ne ovat kuluneet pahasti.

Jos sähkötyökalun liitäntäjohto on vaurioitunut, tulee valmistajan tai hänen edustajansa vaihtaa se uuteen.

Tähän sähkötyökaluun kuuluvan varaosaluettelon voi hakea internet-osoitteesta www.fein.com.

Käytä varaosina vain alkuperäisosa.

Seuraavat osat voi tarvittaessa vaihtaa itse:

Vaihtotyökalu, lisäkahva, kiinnityslaippa, laikan suojuus, pölyn suojasuodatin, käsisuoja

Takuu.

Tuotteeseen pätee takuu, joka vaaditaan sen tuontimaassa. Sen ohella pätee FEINin takuuehdoissa määritämä valmistajakohtainen takuu.

Kaikki tässä käyttöohjeessa mainitut tai kuvissa esitetyt lisätarvikkeet eivät välttämättä kuulu sähkötyökalun toimitussisältöön.

EU-vastaavuus.

CE-tiedonanto koskee vain Euroopan unionin ja EFTAn (European Free Trade Association) maita ja vain EU- ja EFTA-markkinoille tarkoitettuja tuotteita.

Tmi. FEIN vakuuttaa ja vastaa yksin siitä, että tämä tuote on käyttöohjeen viimeisellä sivulla mainittujen määräysten ja standardien mukainen.

Teknisen dokumentaation laatinut: C. & E. Fein GmbH, D-73529 Schwäbisch Gmünd

Ympäristönsuojelu, jätehuolto.

Pakkasateriaalit, käytöstä poistetut sähkötyökalut sekä lisävarusteet on johdettava kierrätykseen.

Lisätarvikevalikoima

(ks. sivu 12/13/14).

Käytä ainoastaan alkuperäisiä FEIN-tarvikkeita. Tarvikkeiden tulee soveltua kyseiseen konetyyppiin.

A-1 Laikkasuojus katkaisua varten, malli A

B-1 Laikkasuojus hiontaa varten, malli B

1-1 Rouhintalaikka, malli 27

2-1 Katkaisulaikka

3-1 Lamellihiomalautanen

3-2 Suojalautanen kuituhiomalautasia varten, kuituhiomalautaset

(kiinnitä ainoastaan toimitukseen kuuluvalla tukilautasen kiinnitysvälineellä)

3-3 Hiomalautanen tarralla, tartuntahiomapyöröt, tartunta hioma-villuotasienet (käytä sopivaa kiintoavainta)

4-1 Teräslanka-kartioharjat























4-2 Teräslanka-kuppiharjat, lamellihiomalaikat (käytä sopivaa kiintoavainta)





5-1 Laattapora

(käytä sopivaa kiintoavainta)

Orijinal kullanım kılavuzu çevirisi.

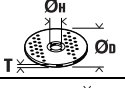
Kullanılan semboller, kısaltmalar ve kavramlar.

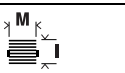
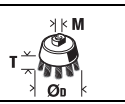
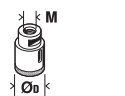
Sembol, işaret	Açıklama
	Genel yasak işareti. Bu davranış yasaktır.
	Elektrikli el aletinin dönen parçalarına dokunmayın.
	Yandaki metine veya grafikteki talimata uyun!
	Kullanma kılavuzu ve genel güvenlik talimatı gibi ekteki belgeleri mutlaka okuyun.
	Bu işlem adımından önce şebeke bağlantı fişini prizden çekin. Aksi takdirde elektrikli el aletinin yanlışlıkla çalışması durumunda yaralanma tehlikesi vardır.
	Çalışırken koruyucu gözlük kullanın.
	Çalışırken koruyucu gözlük kullanın.
	Çalışırken koruyucu eldiven kullanın.
	Bu elektrikli el aletini daima iki elinizle kullanın.
	Dokunulabilecek yüzey çok sıcaktır ve dolayısı ile tehlikelidir.
	Tutma yüzeyi
	Açma
	Kapama
	Kilitli
	Kilitli değil
	Ek bilgiler.
	Elektrikli el aletinin Avrupa Birliği yönetmeliklerine uyumlu olduğunu onaylar.
	UYARI Bu uyarı, ciddi yaralanmalara veya ölüme neden olabilecek muhtemel tehlikeli bir durumu gösterir.
	Kullanım ömrünü tamamlamış elektrikli el aletleri ve diğer elektro teknik ve elektrikli ürünler ayrı ayrı toplanmak ve çevre dostu geri kazanım merkezlerine gönderilmek zorundadır.
	İkili veya güçlendirilmiş izolasyonlu ürünler
~ (a. c.)	Alternatif akım
	Düşük devir sayısı
	Yüksek devir sayısı
(Ax - Zx)	Kurum içinde kullanılan kod
(**)	rakam veya harf içerebilir
***	Kısmen teslimat kapsamında

Sembol	Uluslar arası birim	Ulusal birim	Açıklama
n	/min, min^{-1} , rpm, r/min	/dak	Ölçülen devir sayısı
P_1	W	W	Giriş gücü
P_2	W	W	Çıkış gücü
U	V	V	Nominal gerilim
f	Hz	Hz	Frekans
$M_{...}$	mm	mm	Ölçü, metrik diş
\emptyset	mm	mm	Yuvarlak bir parçanın çapı
	mm	mm	\emptyset_D =Taşlama-/kesme diski maks. çapı \emptyset_H =Bağlama deliği çapı T=Taşlama-/kesme diski kalınlığı
	mm	mm	\emptyset_D =Zımpara tablası maks. çapı
	mm	mm	M=Sıkma flanşı dişi / Elektrikli el aleti l=Dişli mil uzunluğu
	mm	mm	\emptyset_D =maks. çanak fırça çapı M=Sıkma flanşı dişi / Elektrikli el aleti T=maks. tel uzunluğu
	mm	mm	\emptyset_D =maks. fayans delme ucu çapı M=Sıkma flanşı dişi / Elektrikli el aleti
	kg	kg	Ağırlığı EPTA-Procedure 01'e uygun
L_{pA}	dB	dB	Ses basıncı seviyesi
L_{wA}	dB	dB	Gürültü emisyonu seviyesi
$K_{...}$			Tolerans
a	m/s^2	m/s^2	Titreşim emisyon değeri EN 60745'e göre (üç yönün vektör toplamı)
$a_{h,AG}$	m/s^2	m/s^2	Taşlama işleminde orta titreşim değeri
$a_{h,DS}$	m/s^2	m/s^2	Zımpara kağıdı ile zımparalama işleminde orta titreşim sayısı
	m, s, kg, A, mm, V, W, Hz, N, °C, dB, min, m/s^2 , °	m, s, kg, A, mm, V, W, Hz, N, °C, dB, dak, m/s^2 , °	Temel ve türetilen değerler uluslar arası birimler sistemi SI'den alınmıştır.

Güvenliğiniz için.

⚠ UYARI Bütün güvenlik talimat ve uyarılarını okuyun. Güvenlik talimat ve uyarılarına uyulmadığı takdirde elektrik çarpması, yangın ve/veya ağır yaralanmalara neden olunabilir.

Bütün güvenlik talimatı ve uyarılarını ilerde kullanmak üzere saklayın.



Bu kullanma kılavuzunu ve ekteki "Genel güvenlik talimatı" nı (ürün kodu 3 41 30 054 06 1) esaslı biçimde okuyup tam olarak anlamadan bu elektrikli el aletini kullanmayın. Anılan belgeleri ilerde kullanmak üzere saklayın ve elektrikli el aletini başkalarına verdiğinizde veya devrettiğinizde bu belgeleri de verin.

İlgili ulusal çalışma hükümlerine de uyun.

Elektrikli el aletinin tanımı:

Hava koşullarına karşı korunmalı ortamlarda, soğutucu sıvı kullanmadan, FEIN tarafından izin verilen uçlar ve aksesuarla metal ve taş malzemenin kuru olarak taşlanması, fırçalanması, kesilmesi ve fayansların delinmesi için tasarlanmış elle yönlendirilen taşlama makinesi.

Bu elektrikli el aleti ISO 8528 normu, G2 tipine uygun yeterli güce sahip alternatif akım jeneratörlerinde kullanılmaya uygun olarak tasarlanmıştır. Distorsiyon oranı % 10'u aşacak olursa bu norma uygunluk sağlanmaz. Kuşku duvarlarında kullandığınız jeneratörün özellikleri hakkında bilgi alın.

Aletin kullanım kılavuzuna, montaja ilişkin ulusal mevzuata ve alternatif akım jeneratörünün işletme talimatına uyun.

Bu elektrikli el aleti hafif metallerin işlenmesi ve polisaj işleri için tasarlanmamıştır. Aletin kendisi için öngörülen işlerin haricinde kullanılması durumunda ortaya çıkacak hasarlarдан kullanıcı sorumludur.

Genel olarak kabul gören kazalarda korunma yönetmeliği hükümlerine ve ekteki güvenlik talimatına mutlaka uyulmalıdır.

Taşlama, zımparalama, zımpara kağıdı ile zımparalama, tel fırça ile çalışma ve kesici taşlama için uyarılar

Bu elektrikli el aleti taşlama işleri, zımpara kağıdı ile zımparalama işleri, tel fırça ile çalışma ve kesici taşlama işleri için tasarlanmıştır. Alet ekinde teslim edilen bütün güvenlik talimatı hükümlerine, uyarılara, resimlere ve verilere uyun. Aşağıdaki uyarılara uymadığınız takdirde elektrik çarpmasına, yangına ve/veya ağır yaralanmalara neden olabilirsiniz.

Bu elektrikli el aleti polisaj işlerine uygun değildir. Elektrikli el aletin kendisi için öngörülmeyen şekilde kullanılması tehlikeli durumların ortaya çıkmasına ve yaralanmalara neden olabilir.

Üretici tarafından özel olarak bu alet için öngörülmeyen ve tavsiye edilmeyen aksesuar kullanmayın. Bir aksesuarı elektrikli el aletinize takabiliyor olmanız, o aksesuarın güvenli olarak kullanılabileceği anlamına gelmez.

Kullanılan ucun müsaade edilen devir sayısı en azından elektrikli el aletin tip etiketinde belirtilen devir sayısı kadar olmalıdır. Müsaade edilenden hızlı dönen aksesuar kırılabilir ve etrafa yayılabilir.

Kullanılan ucun dış çapı ve kalınlığı elektrikli el aletinizin ölçülerine uymalıdır. Ölçüsü uygun olmayan uçlar yeterli derecede kapatılamaz veya kontrol edilemez.

Dişli adaptörlü uçlar taşlama mili dışına tam olarak uymalıdır. Flanşla tespit edilen uçlarda ucun delik çapı flanşın bağlama çapına uygun olmalıdır. Elektrikli el aletine tam olarak uymayan uçlar dengesiz dönerler, aşırı titreşim yaparlar ve aletin kontrolünü kaybedilmesine neden olabilirler.

Hasarlı uçları kullanmayın. Her kullanımdan önce taşlama disklerinde çatlak ve çizik olup olmadığını, zımpara tablalarında çizik ve aşınma olup olmadığını, tel fırçalarda gevşeme veya kırık teller olup olmadığını kontrol edin. Elektrikli el aleti veya uç yere düşecek olursa hasar görüp görmediklerini kontrol edin, gerekiyorsa hasar görmemiş başka bir uç kullanın. Kullanacağı ucun kontrol edip taktıktan sonra ucun dönme alanı yakınında bulunan kişileri uzaklaştırın ve elektrikli el aletini bir dakika en yüksek devir sayısında çalıştırın. Hasarlı uçlar çoğu zaman bu test süresinde kırılır.

Kişisel koruyucu donanım kullanın. Yaptığınız işe göre tam yüz siperliği, göz koruma donanımı veya koruyucu gözlük kullanın. Eğer uygunsuz küçük taşlama ve malzeme parçacıklarına karşı koruma sağlayan toz maskesi, koruyucu kulaklık, koruyucu iş eldivenleri

veya özel iş önlüğü kullanın. Gözler çeşitli uygulamalarda etrafa savrulan parçacıklardan korunmalıdır. Toz veya soluma maskesi çalışma sırasında ortaya çıkan tozları filtre eder. Uzun süre yüksek gürültü altında çalışırsanız işitme kaybına uğrayabilirsiniz.

Başkalarının çalıştığınız yerden güvenli uzaklıkta olmasına dikkat edin. Çalışma alanınıza girmek zorunda olan herkes koruyucu donanım kullanmalıdır. İş parçasının veya ucun kırılması sonucu ortaya çıkan parçacıklar etrafa savrularak çalışma alanınızın dışındaki kişileri de yaralayabilir.

Çalışırken alet ucunun görünmeyen elektrik kablolarına veya aletin bağlantı kablosuna temas etme olasılığı varsa aleti sadece izolasyonlu tutamaklarından tutun. Elektrik akımı ileten kablolarla temas aletin metal parçalarını da elektrik akımına maruz bırakır ve elektrik çarpmaları olabilir.

Şebeke bağlantı kablosunu dönen uçlardan uzak tutun. Elektrikli el aletin kontrolünü kaybederseniz, şebeke bağlantı kablosu ayrılabilir veya uç tarafından tutulabilir ve el veya kollarınız dönmekte olan uca temas edebilir.

Uç tam olarak durmadan elektrikli el aletini elinizden bırakmayın. Dönmekte olan uç aleti bırakcağınız yüzeye temas edebilir ve elektrikli el aletin kontrolünü kaybedebilirsiniz.

Elektrikli el aletini çalışır durumda taşımayın. Giysileriniz rastlantı sonucu dönmekte olan uç tarafından tutulabilir ve uç bedenize temas edebilir.

Elektrikli el aletinizin havalandırma deliklerini düzenli olarak temizleyin. Motor fanı tozu aletin gövdesine çeker ve metal tozunun aşırı birikimi elektrik çarpmaya tehlikesi yaratır.

Elektrikli el aletini yanıcı malzemenin yakınında kullanmayın. Kıvılcımlar bu malzemeyi tutuşturabilir.

Sıvı soğutucu madde gerektiren uçları kullanmayın. Suyun veya diğer sıvı soğutucu maddenin kullanımı elektrik çarpmasına neden olabilir.

Geri tepme ve buna ait uyarılar

Geri tepme, dönmekte olan taşlama diski, zımpara tablası, tel fırça ve benzeri uçların takılması veya bloke olması sonucu ortaya çıkan ani tepkidir. Takılma ve blokaj dönmekte olan ucun ani olarak durmasına neden olur. Bu gibi durumlarda elektrikli el aleti blokaj yerinden ucun dönme yönünün tersine doğru savrulur. Örneğin bir taşlama diski iş parçası içinde takılır veya bloke olursa, taşlama diskinin malzeme içine giren kenarı tutulur ve disk kırılır veya geri tepme kuvvetinin ortaya çıkmasına neden olur. Bu durumda taşlama diski blokaj yerinden, diskin dönme yönüne bağlı olarak kullanıcıya doğru veya kullanıcının tersine hareket eder. Bu gibi durumlarda taşlama disklerinin kırılma olasılığı da vardır.

Geri tepme kuvveti elektrikli el aletin yanlış veya hatalı kullanımı sonucu ortaya çıkar. Geri tepme kuvvetleri aşağıda açıklanan koruyucu önlemlerle önlenbilir.

Elektrikli el aletini sıkıca tutun ve bedeniniz ile ellerinizi geri tepme kuvvetlerini rahatça karşılayabilecek duruma getirin. Alet hızlanırken ortaya çıkabilecek geri tepme kuvvetlerini veya reaksiyon momentlerini optimum ölçüde karşılayabilmek için eğer varsa her zaman ek tutamağı kullanın. Kullanıcı uygun önlemler alarak geri tepme ve reaksiyon kuvvetlerine hakim olabilir.

Elinizi hiçbir zaman dönen ucun yakınına getirmeyin. Uç geri tepme sırasında elinize doğru hareket edebilir.

Bedeninizi geri tepme sırasında elektrikli el aletinin hareket edebileceği alandan uzak tutun. Geri tepme kuvveti elektrikli el aletini blokaj yerinden taşlama diskinin dönme yönünün tersine doğru iter.

Özellikle köşeleri, keskin kenarları ve benzerlerini işlerken dikkatli olun. Ucun iş parçasından dışarı çıkmasını ve takılıp sıkışmasını önleyin. Dönmekte olan uç köşelerde, keskin kenarlarda çalışırken sıkışmaya eğilimlidir. Bu ise kontrol kaybına veya geri tepmeye neden olur.

Zincir veya dişi testere bıçağı kullanmayın. Bu gibi uçlar sık sık geri tepme kuvvetine veya elektrikli el aletinin kontrolünün kaybedilmesine neden olur.

Taşlama ve kesici taşlama için özel uyarılar

Sadece elektrikli el aletiniz için müsaade edilen taşlama uçlarını ve bu uçlar için öngörülen koruyucu kapağı kullanın. Bu elektrikli el aleti için öngörülmemiş taşlama uçları yeterli ölçüde kapatılmazlar ve güvenli değildir.

Kranlı taşlama diskleri taşlama yüzeyleri koruyucu kapak çarkı düzlemini aşmayacak biçimde takılmalıdır. Koruyucu kapak çarkının üzerine uzanacak biçimde usulüne aykırı olarak takılan bir taşlama diski yeterli ölçüde kapatılamaz.

Koruyucu kapak elektrikli el aletine güvenli bir biçimde takılması ve en yüksek güvenliği sağlamak üzere taşlama ucunun mümkün olan en küçük parçası kullanıcıyı gösterecek biçimde ayarlanmalıdır. Koruyucu kapak kullanıcıyı iş parçasından kopan parçacıklara, taşlama ucuyla yanlışlıkla temasa, kıvılcımlara ve gıysilerin tutuşmasına karşı korur.

Taşlama uçları sadece tavsiye edilen uygulamalarda kullanılabilir. Örneğin: Bir kesme diskinin kenarı ile hiçbir zaman taşlama yapmayın. Kesici taşlama diskleri uçları ile malzeme kazıma için geliştirilmiştir. Bu uçlara yandan baskı uygulandığında kırılabilirler.

Seçtiğiniz taşlama diski için daima hasar görmemiş doğru büyüklük ve biçimde germe flanş kullanın. Uygun flanşlar taşlama disklerini destekler ve kırılma tehlikesini önlerler. Kesici taşlama diskleri için öngörülen flanşlar diğer uçlara ait flanşlardan farklı olabilir.

Büyük elektrikli el aletlerine ait yıpranmış taşlama disklerini kullanmayın. Büyük elektrikli el aletlerinde kullanılan taşlama diskleri yüksek devirli küçük el aletlerinde kullanılmaya elverişli değildirler ve kırılabilirler.

Kesici taşlama için diğer özel uyarılar

Kesici taşlama diskinin bloke olmamasını sağlayın veya bu diske yüksek bastırma kuvveti uygulamayın. Aşırı derinlikte kesme yapmayın. Kesici taşlama ucuna aşırı yüklenme açıldırma yapılmasına veya blokaja neden olabilir ve bunun sonunda da geri tepme kuvveti oluşabilir veya taşlama ucu kırılabilir.

Dönmekte olan kesici taşlama diskinin ön ve arka alanına yaklaşmayın. Kesici taşlama diskinin iş parçasından dışarı çıkarırsanız bir geri tepme kuvveti oluştuğunda dönen disk size doğru savrulabilir.

Kesici taşlama diski sıkışacak olursa veya siz işe ara verirken elektrikli el aletini kapatın ve disk tam olarak duruncaya kadar aleti kesin biçimde tutun. Dönmekte olan kesici taşlama diskinin hiçbir zaman kesme yerinden çıkarmayı denemeyin, aksi takdirde geri tepme kuvveti oluşabilir. Sıkışmanın nedenini tespit edin ve giderin.

Elektrikli el aleti iş parçası içinde bulunduğu süreçte onu tekrar çalıştırmayın. Kesme işine dikkatli biçimde devam etmeden önce kesme diskinin en yüksek devire ulaşmasını bekleyin. Aksi takdirde disk takılabilir, iş parçasından çıkabilir veya bir geri tepme kuvveti oluşabilir.

Kesici taşlama diskinin sıkışması sonucu oluşabilecek geri tepme kuvvetlerini önlemek için büyük levha veya iş parçalarını destekleyin. Büyük iş parçaları kendi ağırlıkları ile bükülebilir. Büyük iş parçaları iki yandan desteklenmelidir, hem kesme hattının yakınından hem de kenardan.

Duvarlar veya diğer görülmeyen alanların olduğu yerlerde özellikle "cep kesmelerinde" dikkatli olun. Malzeme içine dalan kesici taşlama diskleri kesme işlemi sırasında gaz veya su borularına, elektrik kablolarına veya diğer nesnelere rastlayarak geri tepme kuvveti oluşturabilirler.

Zımpara kağıtları ile çalışmaya ait özel uyarılar

Boyutları yüksek zımpara kağıtlarını kullanmayın, zımpara kağıtları için üreticinin verilerine uyun. Zımpara tablasından dışarı çıkıntı yapan zımpara kağıtları yaralanmalara neden olabilirler, blokaja neden olabilirler, yırtılabilirler veya geri tepme kuvvetlerinin oluşmasına neden olabilirler.

Tel fırça ile çalışmaya ait özel uyarılar

Tel fırçanın normal kullanım koşullarında da tellerini kaybettiğini dikkate alın. Fazla bastırma kuvveti uygulayarak telleri zorlamayın. Kopan ve fırlayan tel parçaları rahatlıkla gıysi veya derinizden içeri girebilir.

Koruyucu kapak kullanırken koruyucu kapakla tel fırçanın birbirine temas etmesini önleyin. Tabla veya çanak biçimli fırçalar bastırma ve merkezkaç kuvvetleri nedeniyle çaplarını büyütebilir.

Diğer güvenlik uyarıları

Kolay tutuşur malzemenin yapılmış gıysiler kullanmayın. Çalışma esnasında oluşan kıvılcımlar bu gıysileri tutuşturabilir.

Taşlama malzemesi ile birlikte teslim edilen esnek ara besleme tabakalarını kullanın.

Açılı taşlama diskleri, taşlama yüzeyleri koruyucu kapağın alt kenarından 2 mm geride bulunacak biçimde takılmalıdır. Bu koşulu sağlayamayan taşlama uçları yeterli ölçüde kapatılmadıklarından bunların kullanılmasına izin yoktur.

Uçların, üreticilerinin talimatına uygun olarak takılı olduklarından emin olun. Takılı olan uçlar hiçbir yere temas etmeden rahatça dönebilmelidir. Yanlış takılan uçlar çalışma esnasında gevşeyebilir ve etrafa savrulabilir.

Taşlama malzemesini dikkatli kullanın ve üreticilerinin talimatına uygun olarak saklayın. Hasarlı taşlama malzemesi çatlak ve çizikler içerebilir ve çalışma esnasında kırılabilir.

Dişli parçaları olan uçları kullanırken, uç içindeki dişli kısmın elektrikli el aletinin milini alacak uzunlukta olmasına dikkat edin. Uç içindeki dişler milde dışlere uygun olmalıdır. Yanlış takılan uçlar işletme esnasında gevşeyebilir ve yaralanmalara neden olabilirler.

Elektrikli el aletini kendinize, başkalarına veya hayvanlara doğrultmayın. Keskin veya ısınmış uçlar nedeniyle yaralanma tehlikesi vardır.

Görünmeyen elektrik kablolarına, gaz ve su borularına dikkat edin. Çalışmaya başlamadan önce delme yapacağımız alanı örneğin bir metal tarama cihazı ile kontrol edin.

Sabit bir emme donanımı kullanın, havalandırma aralıklarını sık sık basınçlı hava ile temizleyin ve bir hatalı akım koruma şalteri (FI) kullanın. Aşırı kullanım koşullarında metaller işlenirken elektrikli el aletinin içinde iletken tozlar birikebilir. Elektrikli el aletinin koruyucu izolasyonu bundan olumsuz yönde etkilenebilir.

Elektrikli el aletinin üstüne etiket ve işaretlerin vidalanması veya perçinlenmesi yasaktır. Hasar gören izolasyon elektrik çarpmasına karşı koruma sağlamaz. Yapışıcı etiketler kullanın.

Daima ek tutamakla çalışın. Ek tutamak elektrikli el aletinin güvenli biçimde yönlendirilmesini sağlar.

Alçı içeren malzemeleri işledikten sonra: Elektrikli el aletinin ve anahtarlama elemanının havalandırma aralıklarını kuru ve yağsız basınçlı hava ile temizleyin. Aksi takdirde elektrikli el aletinin gövdesinde ve anahtarlama elemanında alçı içeren tozlar birikebilir ve hava nemi ile birleşince sertleşebilir. Bu, anahtarlama mekanizmasının işlevini olumsuz yönde etkileyebilir.

Aleti çalıştırmadan önce her defasında şebeke bağlantı kablusunda ve şebeke fişinde hasar olup olmadığını kontrol edin.

Tavsiye: Elektrikli aletini daima 30 mA veya daha düşük hatalı akım değerine sahip bir hatalı akım koruma şalteri (RCD) üzerinden çalıştırın.

El kol titreşimi

Bu talimatta belirtilen titreşim seviyesi EN 60745'e uygun bir ölçme yöntemi ile belirlenmiş olup, elektrikli el aletlerinin mukayesesinde kullanılabilir. Bu değer ayrıca kullanıcıya binen titreşim yükünün geçici olarak tahmin edilmesine de uygundur.

Belirtilen titreşim seviyesi elektrikli el aletinin temel kullanımlarına aittir. Ancak elektrikli el aleti farklı uçlar veya yetersiz bakımla farklı işlerde kullanılacak olursa, titreşim seviyesinde farklılıklar ortaya çıkabilir. Bu da toplam çalışma süresinde kullanıcıya binen titreşim yükünü önemli ölçüde artırabilir.

Kullanıcıya binen titreşim yükünü tam olarak tahmin edebilmek için, aletin kapalı veya açık olduğu halde gerçekten kullanımda olmadığı süreler de dikkate alınmalıdır. Bu, toplam çalışma süresinde kullanıcıya binen titreşim yükünü önemli ölçüde azaltabilir. Kullanıcıyı titreşim etkilerine karşı korumak üzere ek güvenlik önlemleri tespit edin; örneğin: Elektrikli el aletinin ve uçların bakımı, ellerin sıcak tutulması, iş süreçlerinin organize edilmesi.

Tehlikeli tozlarda çalışma

Bu aletle malzemelerin kazındığı işlerde tehlikeli olabilecek tozlar ortaya çıkar.

Örneğin asbest, asbest içeren malzemeler, kurşun içeren boyalar, metaller, bazı ahşap türleri, mineraller, taş içerikli malzemelere ait silikat parçacıkları, boya incelticiler, ahşap koruyucu maddeler, su araçlarında kullanılan zehirli koruyucu maddelere dokunmak veya bunları solumak kullanıcılarda alerjik reaksiyonlara ve/veya solunum yolu hastalıklarına, üreme rahatsızlıklarına neden olabilir. Tozların solunma tehlikesi yayılımla ilgilidir. Yaptığımız işte ortaya çıkan toza uygun bir emme tertibatı ve kişisel koruyucu donanım kullanın ve çalıştığınız yerin iyice havalandırılmasını sağlayın. Asbest içeren malzemelerin işlenmesini uzmanlara bırakın. Ahşap tozu ve hafif metal tozu, kızgın malzeme tozu ile kimyasal maddelerin karışımı elverişsiz koşullarda kendiliğinden tutuşabilir ve patlamaya neden olabilir. Çalışırken ortaya çıkan kıvılcıkların toz haznelerine yönelmesini, elektrikli aletinin ve malzeme kazıma işlemi esnasında ortaya çıkan malzemenin aşırı ölçüde ısınmasını önleyin, toz haznelerini zamanında boşaltın, malzeme üreticisinin talimatlarına ve ülkenizdeki malzeme işleme yönetmeliklerine uyun.

Çalışırken dikkat edilmesi gereken hususlar.

! Kilitleme düğmesine (Bakınız: Sayfa 5) sadece motor dururken basın. Aksi takdirde elektrikli el aleti hasar görebilir.

Donanım

Yumuşak start sistemi, açılış anında ve elektrikli el aletinin hızlanması esnasında boştaki devir sayısına düşülmesini sağlar.

Tekrar çalışma emniyeti, çalışma esnasında elektrikli kesilmesinden sonra elektrikli el aletinin kendiliğinden tekrar çalışmasını önler. Bu gibi durumlarda elektrikli el aletini kapatın, elektrik akımı beslemesini kontrol edin ve sonra elektrikli el aletini tekrar çalıştırın.

Blokaj kontrol sistemi kullanılan ucun bloke olması durumunda motorun hasar görme riskini ve kaza riskini azaltır. Bu gibi durumlarda elektrikli el aleti kendiliğinden kapanır. Daha sonra şalteri kapalı pozisyonuna getirin, elektrikli el aletini iş parçasından çıkarın ve kullanılan ucun hasar görüp görmediğini kontrol edin. Daha sonra elektrikli el aletini tekrar çalıştırın.

Elektronik devir sayısı ön seçim sistemi devir sayısını ve kullanılan ucu yapılan işleme uyarlar.

Geri tepme kontrol sistemi makinenin beklenmedik biçimde geri tepme (Kickback) riskini azaltır. Bu gibi durumlarda elektrikli el aleti kendiliğinden kapanır. Daha sonra şalteri kapalı pozisyonuna getirin, elektrikli el aletini iş parçasından çıkarın ve kullanılan ucun hasar görüp görmediğini kontrol edin. Daha sonra elektrikli el aletini tekrar çalıştırın.

Bakım ve müşteri servisi.

! Elektrikli el aletinin prensip olarak sadece uzman elektrik teknisyenleri tarafından onarılacağını, bakımının ve kontrolünün yapılacağını unutmayın. Usulüne uygun olmayan bakım işlemlerinin kullanıcı için ciddi riskler oluşturabileceğini dikkate alın.

! Bazı aşırı kullanım durumlarında metaller işlenirken elektrikli el aletinin içinde iletken tozlar birikebilir. Bunun sonucunda elektrikli el aletinin koruyucu izolasyonu olumsuz yönde etkilenebilir. Elektrikli el aletinin içindeki birikintileri sık sık havalandırma aralıklarından kuru ve yağsız basınçlı hava ile temizleyin ve bir hatalı akım koruyucu şalteri (FI) takın.

Açık içeren malzemeler işlenirken elektrikli el aletinin içinde ve anahtarlama elemanında toz birikebilir ve hava nemi ile birleşince sertleşebilir. Bu, anahtarlama mekanizmasının işlevini olumsuz yönde etkileyebilir. Elektrikli el aletinin iç kısmını havalandırma aralıklarından ve anahtarlama elemanını kuru ve yağsız basınçlı hava ile sık sık temizleyin.

Asbeste temas eden ürünler onarım işlemine gönderilemez. Asbestle kirlenen ürünleri ülkenizdeki asbest içerikli atıklara ilişkin yasal mevzuata uygun olarak atın.

Onarımı gereken FEIN elektrikli el aletleri ve aksesuarı için lütfen FEIN Müşteri Servisi ile iletişime geçin. Adresi İnternette www.fein.com sayfasında bulabilirsiniz.

Eskidiğinde veya aşındığında elektrikli el aletindeki etiketi ve uyarıları yenileyin.

Elektrikli el aletinin bağlantı kablosu hasar görecektir olursa, üretici veya üreticinin temsilcisi tarafından değiştirilmelidir.

Bu elektrikli el aletinin güncel yedek parça listesini İnternette www.fein.com sayfasında bulabilirsiniz.

Sadece orijinal yedek parçalar kullanın.

Aşağıdaki parçaları gerektiğinde kendiniz de değiştirebilirsiniz:

Uçlar, ek tutamak, sıkma flanşı, koruyucu kapak, toz koruma filtresi, el koruma parçası

Teminat ve garanti.

Ürüne ilişkin teminat piyasaya sunulduğu ülkenin yasal düzenlemeleri çerçevesinde geçerlidir. Ayrıca FEIN, FEIN üretici garanti beyanına uygun bir garanti sağlar. Elektrikli el aletinizin teslimat kapsamında bu kullanım kılavuzunda tanımlanan veya şekli gösterilen aksesuarını sadece bir parçası da bulunabilir.

Uyumluluk beyanı.

CE Beyanı sadece Avrupa Birliği ve EFTA üyeleri (European Free Trade Association) ve sadece AB ve EFTA pazarları için tasarlanan ürünler için geçerlidir. FEIN firması tek sorumlu olarak bu ürünün bu kullanım kılavuzunun son sayfasında belirtilen ilgili koşullara uygun olduğunu beyan eder. Teknik belgelerin bulunduğu merkez: C. & E. Fein GmbH, D-73529 Schwäbisch Gmünd

Çevre koruma, tasfiye.

Ambalaj malzemesi, kullanım ömrünü tamamlamış elektrikli el aletleri ve aksesuar çevre dostu geri kazanım merkezine gönderilmelidir.

Aksesuar seçimi

(Bakınız: Sayfa 12/13/14).

Sadece orijinal FEIN aksesuarı kullanın. Kullandığınız aksesuar elektrikli el aleti tipi için öngörülmesi olmalıdır.

A-1 Kesme işlemi için koruyucu kapak, Tip A

B-1 Taşlama işlemi için koruyucu kapak, Tip B

1-1 Kazıma disk, Tip 27

2-1 Kesme disk

3-1 Lamelli taşlama tablası

3-2 Fiber taşlama diskleri için bağlama tablası, fiber taşlama diskleri

(Sadece aletle birlikte teslim edilen bağlama tablası-sıkma aracı ile takılmalıdır)

3-3 Velcro taşlama tablası, yapışıcı zımpara kağıtları, polar zımpara malzemesi, süngerler (uygun bir çatal anahtar kullanın)

4-1 Çelik telli konik fırça























4-2 Çelik telli çanak fırça, lamelli taşlama tekerleri (uygun bir çatal anahtar kullanın)



5-1 Fayanz delme ucu

(uygun bir çatal anahtar kullanın)

Az eredeti kezelési útmutató fordítása.

Felhasznált jelölések, rövidítések és fogalmak.

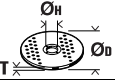
Szimbólumok, jelek	Magyarázat
	Általános tiltó jel. Ez az eljárás tilos.
	Ne érjen hozzá az elektromos kéziszerszám forgó alkatrészeihez.
	Tartsa be az oldalsó szövegben vagy ábrán található utasításokat!
	Mindenképpen olvassa el a mellékelt dokumentációt, mint például a kezelési útmutatót és a biztonsági tájékoztatót.
	Ezen munkalépés megkezdése előtt húzza ki a hálózati csatlakozó dugót a dugaszoló aljzatból. Ellenkező esetben az elektromos kéziszerszám véletlenszerű elindulása sérüléseket okozhat.
	A munkák közben használjon védőszemüveget.
	A munkák közben használjon zajcsökkentő fülvédőt.
	A munkák közben használjon kézvédőt.
	Az elektromos kéziszerszámot mindig két kézzel kezelje.
	Egy megérinthető felület igen forró és ezért veszélyes.
	Fogantyú-felület
	Bekapcsolás
	Kikapcsolás
	reteszelve
	nincs reteszelve
	Kiegészítő információ.
	A CE-jel igazolja, hogy az elektromos kéziszerszám megfelel az Európai Unió irányelveinek.
 FIGYELMEZTETÉS	Ez a tájékoztató egy lehetséges veszélyre figyelmeztet, amely súlyos vagy halálos sérüléshez vezethet.
	A használaton kívül helyezett elektromos kéziszerszámokat és egyéb elektrotechnikai és elektromos termékeket külön össze kell gyűjteni és a környezetvédelmi szempontoknak megfelelő újrafelhasználásra kell leadni.
	Kettős, vagy megerősített szigeteléssel ellátott termék
~ (a. c.)	Váltakozó áram
	Alacsony fordulatszám
	Magas fordulatszám
(Ax - Zx)	Jelölés belső célokra
(**)	Számjegyeket vagy betűket tartalmazhat
***	Részben a szállítmány része

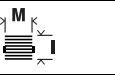
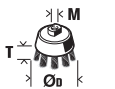
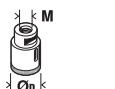
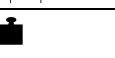
Jel	Nemzetközi egység	Magyarországon használatos egység	Magyarázat
n	/min, min^{-1} , rpm, r/min	/perc	Méretezési fordulatszám
P_1	W	W	Teljesítményfelvétel
P_2	W	W	Leadott teljesítmény
U	V	V	Feszültség
f	Hz	Hz	Frekvencia
$M_{...}$	mm	mm	Méret, metrikus menet
\varnothing	mm	mm	Egy körkeresztmetszetű alkatrész átmérője
	mm	mm	\varnothing_D = a csiszoló-/vágókorong max. átmérője \varnothing_H = a befogófurat átmérője T = a csiszoló-/vágókorong vastagsága
	mm	mm	\varnothing_D = a csiszolótányér legnagyobb átmérője
	mm	mm	M = menet a befogókarima / a betétszerszám számára l = a menetes orsó hossza
	mm	mm	\varnothing_D = a csészealakú kefe legnagyobb átmérője M = menet a befogókarima / a betétszerszám számára T = max. húzalhossz
	mm	mm	\varnothing_D = a csempefúró legnagyobb átmérője M = menet a befogókarima / a betétszerszám számára
	kg	kg	Súly az „EPTA-Procedure 01” (01 EPTA-szabvány) szerint
L_{pA}	dB	dB	Hangnyomás szint
L_{wA}	dB	dB	Hangteljesítmény szint
$K_{...}$			Szórás
a	m/s^2	m/s^2	A rezgésbocsátási összérték (a három irányban mért rezgés vektorösszege) az EN 60745 szabványnak megfelelően
$a_{h,AG}$	m/s^2	m/s^2	közepes rezgési érték sarokcsiszolóval végzett csiszolás esetén
$a_{h,DS}$	m/s^2	m/s^2	közepes rezgési érték csiszolólapal végzett csiszolás esetén
	m, s, kg, A, mm, V, W, Hz, N, °C, dB, min, m/s^2	m, s, kg, A, mm, V, W, Hz, N, °C, dB, perc, m/s^2	Az SI nemzetközi egységrendszer alapegységei és levezetett egységei.

Az Ön biztonsága érdekében.

FIGYELMEZTETÉS Olvassa el az összes biztonsági figyelmeztetést

és előírást. A következőkben leírt előírások betartásának elmulasztása áramütésekhez, tűzhoz és/vagy súlyos testi sérülésekhez vezethet.

Kérjük a későbbi használatra gondosan őrizze meg ezeket a biztonsági előírásokat és utasításokat.



Ne használja ezt az elektromos kéziszerszámot, mielőtt gondosan el nem olvasta és meg nem értette ezt a kezelési útmutatót és a mellékelt „Általános biztonsági tájékoztatót” (dokumentáció száma: 3 41 30 054 06 1). A fent megnevezett dokumentációt a későbbi használatához őrizze meg és az elektromos kéziszerszám továbbadása vagy eladása esetén adja tovább az új tulajdonosnak. Ugyanígy tartsa be az idevonatkozó helyi munkavédelmi rendelkezéseket.

Az elektromos kéziszerszám rendeltetése:

Ez a sarokcsiszoló az időjárás hatásaitól védett helyen a FEIN cég által engedélyezett szerszámokkal és tartozékokkal, kézzel vezetett berendezésként, fémes anyagok és kövek folyékony hűtőanyagok nélküli száraz csiszolására, drótkéfével való megmunkálására és darabolására, valamint csempék fúrására szolgál.

Ez az elektromos kéziszerszám egy megfelelő teljesítményű váltakozó áramú generátorról is üzemeltethető, amely megfelel az ISO 8528 szabványban meghatározott G2 kiviteli osztály követelményeinek. Egy generátor mindenekelőtt akkor NEM felel meg ennek a szabványnak, ha az úgynevezett torzítási tényező túllépi a 10 %-ot. Ha kétségei vannak, tájékozódjon az Ön által használt generátor tulajdonságairól.

Vegye figyelembe a Kezelési Útmutatót, valamint az adott országban a váltakozó áramú generátor telepítésével és üzemeltetésével kapcsolatos érvényes előírásokat.

Az elektromos kéziszerszám könnyűfémek megmunkálására és polírozásra nem alkalmas. A nem rendeltetésszerű használatból eredő károkkért a felhasználó felel.

Az általánosan elismert balesetvédelmi előírásokat és a mellékelt biztonsági előírásokat be kell tartani.

Közös figyelmeztető tájékoztató a csiszolóshoz, csiszolópapírral és drótkéfével végzett munkákhoz és daraboláshoz

Ezt az elektromos kéziszerszámot csiszológépként, csiszolóvásnas csiszológépként, drótkéfével felszerelés és daraboló csiszológépként lehet használni. Ügyeljen minden biztonsági jelzésre, előírásra, ábrára és adatra, amelyet a kéziszerszámmal együtt megkapott. Ha nem tartja be a következő előírásokat, akkor ez áramütéshez, tűzhöz és/vagy súlyos személyi sérülésekhez vezethet.

Ez az elektromos szerszám nem alkalmas polírozásra.

Az elektromos kéziszerszám számára elő nem irányzott használat veszélyeztetésekhez és személyi sérülésekhez vezethet.

Ne használjon olyan tartozékokat, amelyeket a gyártó ehhez az elektromos kéziszerszámhoz nem irányzott elő és nem javasolt. Az a tény, hogy a tartozékot rögzíteni tudja az elektromos kéziszerszámra, nem garantálja annak biztonságos alkalmazását.

A szerszám megengedett fordulatszámának legalább akkorának kell lennie, mint az elektromos kéziszerszámon megadott legnagyobb fordulatszám. A megengedettnél gyorsabban forgó tartozékok széttörhetnek és kirepülhetnek.

A szerszám külső átmérőjének és vastagságának meg kell felelnie az Ön elektromos kéziszerszámon megadott méreteknél. A hibásan méretezett szerszámokat nem lehet megfelelően eltakarni, vagy irányítani.

A menetes betéttel ellátott betétszerszám menetének pontosan meg kell felelnie az orsó menetének. A karima segítségével befogásra kerülő betétszerszámok esetén a betétszerszám furatátmérőjének meg kell felelnie a karima befogási átmérőjének. Az olyan betétszerszámok, amelyek nem kerülnek pontosan rögzítésre az elektromos kéziszerszámhoz, egyenletlenül forognak, erősen berezegnek és a készülék feletti uralom megszűnéséhez vezethetnek.

Ne használjon megrongálódott szerszámokat. Vizsgálja meg minden egyes használat előtt a szerszámokat: ellenőrizze, nem pattogzott-e le és nem repedt-e meg a csiszolókorong, nincs-e eltörve, megrepedve, vagy nagy mértékben elhasználódva a csiszoló tányér, nincsenek-e a drótkéfében kilazult, vagy eltörtött drótok. Ha az elektromos kéziszerszám vagy a szerszám leesik, vizsgálja felül, nem rongálódott-e meg, vagy használjon egy hibátlan szerszámot. Miután ellenőrizte, majd behelyezte a készülékbe a szerszámot, tartózkodjon Ön saját maga és minden más a közelben található személy is a forgó szerszám síkján kívül és járassa egy percig az elektromos kéziszerszámot a legnagyobb fordulatszámmal. A megrongálódott szerszámok ezalatt a próbaidő alatt általában már széttörnek.

Viseljen személyi védőfelszerelést. Használjon az alkalmazásnak megfelelő teljes védőálarcot, szemvédőt vagy védőszemüveget. Amennyiben célszerű, viseljen porvédő álarcot, zajtompító fülvédőt, védő kesztyűt vagy különleges kötényt, amely távol tartja a csiszolószerszám- és anyagrészcsekket. Mindenképpen vedje meg a szemét a kirepülő idegen anyagoktól, amelyek a különböző alkalmazások során keletkeznek. A por- vagy védőálarcnak meg kell szűrnie a használat során keletkező port. Ha hosszú ideig ki van téve az erős zaj hatásának, elvesztheti a hallását.

Ügyeljen arra, hogy a többi személy biztonságos távolságra maradjon az Ön munkaterületétől. Minden olyan személynek, aki belép a munkaterületre, személyi védőfelszerelést kell viselnie. A munkadarab letört részei vagy a széttört szerszámok a közvetlen munkaterületen kívülre repülhetnek és személyi sérüléseket okozhatnak.

Az elektromos kéziszerszámot csak a szigetelt fogantyúfelületeknél fogja meg, ha olyan munkákat végez, amelyek során a szerszám kívülről nem látható, feszültség alatt álló vezetékeket, vagy a saját hálózati kábelét is átvághatja. Ha a berendezés egy feszültség alatt álló vezetékhez ér, a berendezés fémrészei szintén feszültség alá kerülhetnek és áramütéshez vezethetnek. **Tartsa távol a hálózati csatlakozó kábelt a forgó szerszámoktól.** Ha elveszíti az uralmát az elektromos kéziszerszám felett, az átvághatja, vagy bekaphatja a hálózati csatlakozó kábelt és az Ön keze vagy karja is a forgó szerszámhoz érhet.

Sohase tegye le az elektromos kéziszerszámot, mielőtt a szerszám teljesen leáll. A forgásban lévő szerszám megérintheti a támasztó felületet, és Ön ennek következtében könnyen elvesztheti az uralmát az elektromos kéziszerszám felett.

Ne járassa az elektromos kéziszerszámot, miközben azt a testéhez tartja. A forgó szerszám egy véletlen érintkezés során bekaphatja a ruháját és a szerszám befürészölheti a testébe.

Tisztítsa meg rendszeresen az elektromos kéziszerszáma szellőzőnyílásait. A motor ventilátora beszívja a port a házba, és nagyobb mennyiségű fémpor felhalmozódása áramütéshez vezethet.

Ne használja az elektromos kéziszerszámot éghető anyagok közelében. A szikrák ezeket az anyagokat meggyújthatják.

Ne használjon olyan szerszámokat, amelyek alkalmazásához folyékony hűtőanyagra van szükség. Víz és egyéb folyékony hűtőanyagok alkalmazása áramütéshez vezethet.

Visszarúgás és megfelelő figyelmeztető tájékoztatók

A visszarúgás a beékelődő vagy leblokkoló forgó szerszám, például csiszolókorong, csiszoló tányér, drótkéfe stb. hirtelen reakciója. A beékelődés vagy leblokkolás a forgó szerszám hirtelen leállításához vezet. Ez az irányítatlan elektromos kéziszerszámot a szerszámnak a leblokkolási ponton fennálló forgási irányával szembeni irányban felgyorsítja.

Ha például egy csiszolókorong beékelődik, vagy leblokkol a megmunkálásra kerülő munkadarabban, a csiszolókorongnak a munkadarabra bemező élé leáll és így a csiszolókorong kiugorhat vagy egy visszarúgást okozhat. A csiszolókorong ekkor a korongnak a leblokkolási pontban fennálló forgásirányától függően a kezelő személy felé, vagy attól távolodva mozog. A csiszolókorongok ilyenkor el is törhetnek. Egy visszarúgás az elektromos kéziszerszám hibás vagy helytelen használatának következménye. Ezt az alábbiakban leírásra kerülő megfelelő óvatossági intézkedésekkel meg lehet gátolni.

Tartsa szorosan fogva az elektromos kéziszerszámot, és hozza a testét és a karjait olyan helyzetbe, amelyben fel tudja venni a visszarúgó erőket. Használja mindig a pótfogantyút, amennyiben létezik, hogy a lehető legjobban tudjon uralkodni a visszarúgási erőknél, illetve felfutáskor a reakciós nyomaték felett. A kezelő személy megfelelő óvatossági intézkedésekkel uralkodni tud a visszarúgás és reakcióerők felett.

Sohase vigye a kezét a forgó szerszám közelébe. A szerszám egy visszarúgás esetén a kezéhez érhet.

Kerülje el a testével azt a tartományt, ahová egy visszarúgás az elektromos kéziszerszámot mozgatja. A visszarúgás az elektromos kéziszerszámot a csiszolókorongnak a leblokkolási pontban fennálló forgásirányával ellentétes irányba hajítja.

A sarkok és élek közelében különösen óvatosan dolgozzon, akadályozza meg, hogy a szerszám lepattanjon a munkadarabról, vagy beékelődjön a munkadarabba. A forgó szerszám a sarkoknál, éléknél és lepattanás esetén könnyen beékelődik. Ez a készülék feletti uralom elvesztéséhez, vagy egy visszarúgáshoz vezet.

Ne használjon fa fűrészlapot, vagy fogazott fűrészlapot. Az ilyen szerszámok gyakran visszarúgáshoz vezetnek, vagy a kezelő elvesztheti az uralmát az elektromos kéziszerszám felett.

Külön figyelmeztetések és tájékoztató a csiszoláshoz és daraboláshoz

Kizárólag az Ön elektromos kéziszerszámahoz engedélyezett csiszolótesteket és az ezen csiszolótestekhez előírnyozott védőburkolatot használja. A nem az elektromos kéziszerszámhoz szolgáló csiszolótesteket nem lehet kielégítő módon letakarni és ezért ezek nem biztonságosak.

A peremes csiszolótarcsákat úgy kell felszerelni, hogy a csiszolófelületük ne nyúljon túl a védőburkolat síkján. Egy szakszerűtlenül felszerelt csiszolótarcsát, amely túlnyúlik a védőburkolat szélén, nem lehet kielégítő módon letakarni.

A védőburkolatot biztonságosan kell felszerelni az elektromos kéziszerszámra és úgy kell beállítani, hogy az a lehető legnagyobb biztonságot nyújtsa, vagyis a csiszolótestnek csak a lehető legkisebb része mutasson a kezelő felé. A védőburkolatnak meg kell óvnia a kezelőt a letörött, kirepülő daraboktól, a csiszolótest véletlen megerintésétől és a szikráktól, amelyek meggyújthatják az öltözetét.

A csiszolótesteket csak az azok számára javasolt célokra szabad használni. Például: **Sohase csiszoljon egy vágókorong oldalsó felületével.** A vágókorongok arra vannak méretezve, hogy az anyagot a korong élével munkálják le. Az ilyen csiszolótestekre ható oldalirányú erő a csiszolótest töréséhez vezethet.

Használjon mindig hibátlan, az Ön által választott csiszolókorongnak megfelelő méretű és alakú karimát. A megfelelő karimák megtámasztják a csiszolókorongot és így csökkentik a csiszolókorong eltörésének veszélyét. A vágókorongokhoz szolgáló karimák különbözhetnek a csiszolókorongok számára szolgáló karimáktól.

Ne használjon nagyobb elektromos kéziszerszámokhoz szolgáló elhasznált csiszolótesteket. A nagyobb elektromos kéziszerszámokhoz szolgáló csiszolókorongok nincsenek a kisebb elektromos kéziszerszámok magasabb fordulatszámára méretezve és széttréhetnek.

További különleges figyelmeztető tájékoztató a daraboláshoz

Kerülje el a vágókorong leblokkolását, és ne gyakoroljon túl erős nyomást a készülékre. Ne végezzen túl mély vágást. A túlterhelés megnöveli a csiszolótest igénybevételét és beékelődési vagy leblokkolási hajlamát és visszarúgáshoz vagy a csiszolótest töréséhez vezethet.

Kerülje el a forgó vágókorong előtti és mögötti tartományt. Ha a vágókorongot a munkadarabban magától eltávolodva mozgatja, akkor az elektromos kéziszerszám a forgó koronggal visszarúgás esetén közvetlenül Ön felé pattan.

Ha a vágókorong beékelődik, vagy ha Ön megszakítja a munkát, kapcsolja ki az elektromos kéziszerszámot és tartsa azt nyugodtan, amíg a korong teljesen leáll. **Sohase próbálja meg kihúzni a még forgó vágókorongot a vágásból, mert ez visszarugáshoz vezethet.** Határozza meg és háirtsa el a beékelődés okát.

Addig ne kapcsolja ismét be az elektromos kéziszerszámot, amíg az még benne van a munkadarabban. Várja meg, amíg a vágókorong eléri a teljes fordulatszámát, mielőtt óvatosan folytatná a vágást. A korong ellenkező esetben beékelődhet, kiugorhat a munkadarabból, vagy visszarugáshoz vezethet.

Támassza fel a lemezeket vagy nagyobb munkadarabokat, hogy csökkentse egy beékelődő vágókorong következtében fellépő visszarugás kockázatát. A nagyobb munkadarabok saját súlyuk alatt meghajolhatnak. A munkadarabot mindkét oldalán, és mind a vágási vonal közelében, mind a szélénél alá kell támasztani.

Ha egy meglévő falban, vagy más be nem látható területen hoz létre „táska alakú beszűrást”, járjon el különös óvatossággal. Az anyagba behatoló vágókorong gáz- vagy vízvezetékbe, elektromos vezetékbe vagy más tárgyba ütközhet, amelyek visszarugást okozhatnak.

Külön figyelemztetések és tájékoztató a csiszolópapír alkalmazásával történő csiszoláshoz

Ne használjon túl nagy csiszolólapokat, hanem kizárólag a gyártó által előírt méretet. A csiszoló tányéron túl kilógó csiszolólapok személyi sérülést okozhatnak, valamint a csiszolólapok leblokkolásához, széttépődéséhez, vagy visszarugáshoz vezethetnek.

Külön figyelemztetések és tájékoztató a drótkéffel végzett munkákhoz

Vegye tekintetbe, hogy a drótkéfeből a normális használat közben is kirepülnek egyes drótdarabok. Ne terhelje túl a berendezésre gyakorolt túl nagy nyomással a drótokat. A kirepülő drótdarabok igen könnyen áthatolhatnak a vékonyabb ruhadarabokon vagy az emberi bőrön.

Ha egy védőburkolatot célszerű alkalmazni, akadályozza meg, hogy a védőburkolat és a drótkefe megérintse egymást. A tányér- és fázék-alakú kékék átmérője a berendezésre gyakorolt nyomás és a centrifugális erők hatására megnövekedhet.

További biztonsági tájékoztató

Ne viseljen könnyen gyulladó anyagból készült ruhát. A szikrák ezeket a ruhákat meggyújthatják.

Használjon rugalmas közdarabokat, ha ezek a csiszolótesttel együtt szállításra kerültek.

A peremes csiszolókorongokat úgy kell felszerelni, hogy a csiszolófelületük 2 mm-rel a védőburkolat alsó élének síkjá alatt maradjon. Azokat a csiszolótesteket, amelyek nem felelnek meg ezeknek a követelményeknek, nem lehet kielégítő módon letakarni és ezért ezek nincsenek engedélyezve.

Győződjön meg arról, hogy a szerszámok a gyártó előírásainak megfelelően vannak-e felszerelve.

A felszerelt szerszámoknak szabadon kell forogniuk. A helytelenül felszerelt szerszámok a munka során leválhatnak és kirepülhetnek.

Óvatosan kezelje és a gyártó előírásainak megfelelően tárolja a csiszolótesteket. A megrongálódott csiszolótestekben repedések keletkezhetnek és azok a munka során széttörhetnek.

A menetes betéttel ellátott szerszámoknál győződjön meg arról, hogy elég hosszú menet áll-e a szerszámban rendelkezésre ahhoz, hogy az az elektromos kéziszerszám orsójának teljes hosszát felvegye.

A szerszám menetének meg kell felelnie a tengely menetének. A helytelenül felszerelt szerszámok a munka során leválhatnak és sérüléseket okozhatnak.

Sohase irányítsa az elektromos kéziszerszámot saját magára, vagy a közelben tartózkodó más személyekre, vagy állatokra. Ez az éles vagy forró szerszámok által okozott sérülésekhez vezethet.

Ügyeljen a munkaterület alatt fekvő rejtett elektromos vezetékekre, gáz- és vízcsövekre. Ellenőrizze a munka megkezdése előtt a munkaterületet, használjon ehhez például egy fémkereső készüléket.

Használjon rögzített elszívó rendszert, fújja gyakran ki a szellőzőnyílásokat és ictasson be a vezetékekbe egy hibaáram védőkapcsolót (FI). Különösen hátrányos körülmények fennállása esetén fémek megmunkálásakor az elektromos kéziszerszám belsejébe elektromosan vezetőképes por rakódhat le. Ez hátrányos hatással lehet az elektromos kéziszerszám védőszigetelésére.

Az elektromos kéziszerszámra táblákat és jeleket csavarokkal vagy szegecsekkel felerősíteni tilos. Egy megrongálódott szigetelés már nem nyújt védelmet az áramütés ellen. Használjon öntapadós matricákat.

Mindig csak felszerelt pótfogantyúval dolgozzon. A pótfogantyú garatálja az elektromos kéziszerszám megbízható megvezetését.

Gipszet tartalmazó anyagok megmunkálása után: Tisztítsa meg az elektromos kéziszerszám és a kapcsolóelem szellőző nyílásait száraz és olajmentes préslevegővel. A gipszet tartalmazó por ellenkező esetben lerakódhat az elektromos kéziszerszám házában és a kapcsolóelemen és a levegő nedvességtartalmával vegyülve kikeményedhet. Ez befolyással lehet a kapcsoló mechanizmus működésére.

Üzembevétel előtt ellenőrizze, nincs-e megrongálódva a hálózati csatlakozó vezeték és a csatlakozó dugó.

Ajánlás: Az elektromos kéziszerszámot mindig csak egy 30 mA vagy annál alacsonyabb méretezési áramú hibaáram védőkapcsolón (RCD) keresztül üzemeltesse.

Kéz-kar vibráció

Az ezen előírásokban megadott rezgésszint az EN 60745 szabványban rögzített mérési módszerrel került meghatározásra és a készülékek összehasonlítására ez az érték felhasználható. Az érték a rezgési terhelés ideiglenes megbecslésére is alkalmazható.

A megadott rezgésszint az elektromos kéziszerszám fő alkalmazási területeire vonatkozik. Ha az elektromos kéziszerszámot más célokra, eltérő szerszámokkal, vagy nem elegendő karbantartás mellett használják, a rezgésszint a fenti értékektől eltérhet. Ez az egész munkaidőre vonatkozó rezgési terhelést lényeges mértékben megnövelheti.

A rezgési terhelés pontos megbecsüléséhez figyelembe kell venni azokat az időszakokat is, amikor a berendezés kikapcsolt állapotban van, vagy amikor be van ugyan kapcsolva, de nem kerül ténylegesen használatra. Ez az egész munkaidőre vonatkozó rezgési terhelést lényeges mértékben csökkentheti.

Hozzon kiegészítő biztonsági intézkedéseket a kezelőnek a rezgések hatása elleni védelmére, például: az elektromos kéziszerszám és a szerszámok megfelelő karbantartása, a kezek melegen tartása, a munkafolyamatok átgondolt megszervezése.

A veszélyes porfajták kezelése

Az ezzel a szerszámmal végzett anyagmunkáló folyamatok során olyan porok keletkeznek, amelyek veszélyesek lehetnek.

Egyes porfajták (például azbeszt és azbeszt tartalmú anyagok, ólomtartalmú festékrétegek, fémek, egyes fafajták, ásványok, követ tartalmazó anyagok szilikát részecskéi, festék oldószerek, favedőszerek, a vízi járművek védelmére használt rohadás gátló anyagok) megérintése vagy belélegzése allergiás reakciókat, légúti betegségeket, rákos megbetegedéseket és a szaporodási szervek károsodását válthatják ki. A porok belélegzésével kapcsolatos kockázat az expozíció mértékétől függ. Alkalmazzon a keletkező poroknak megfelelő porszivást, viseljen személyi védőfelszereléseket és gondoskodjon a munkahely jó szellőzéséről. Az azbeszt tartalmú anyagok megmunkálását bízza szakemberekre.

Fa és könnyűfémporok, valamint a csiszolás során keletkező porok és vegyszerek forró keverékei bizonyos körülmények között saját maguktól meggyulladhatnak, vagy robbanást okozhatnak. Gondoskodjon arról, hogy a szikrák ne a portartály felé repüljenek, kerülje el az elektromos kéziszerszám és a csiszolásra kerülő munkadarab túlhevülését, vegye figyelembe az anyag gyártójának megmunkálási előírásait, valamint az adott országban a megmunkálásra kerülő anyagokra vonatkozó érvényes előírásokat.

Kezelési tájékoztató.

! A reteszelő gombot csak álló motor mellett működtesse (lásd az 5. oldalon). Az elektromos kéziszerszám ellenkező esetben megrongálódhat.

Alkatrészek

A **lágymű indító egység** az elektromos kéziszerszám bekapcsolásakor és felfutásakor fellépő reakcióerőknek az üresjáratú fordulatszámánál szokásos értékekre való lecsökkentésére szolgál.

A **véletlen indulás elleni védelem** meggátolja, hogy az elektromos kéziszerszám magától ismét elinduljon, ha üzem közben tápfeszültség kiesés lépett fel. Ebben az esetben kapcsolja ki az elektromos kéziszerszámot, ellenőrizze a tápfeszültséget, majd kapcsolja ismét be az elektromos kéziszerszámot.

A **blokkolási felügyelet** a betétszerszám leblokkolása esetén csökkenti a motor megrongálódásának kockázatát és a balesetveszélyt. Az elektromos kéziszerszám ebben az esetben önállóan kikapcsol. Ebben az esetben állítsa a „KI” helyzetbe a kapcsolót, távolítsa el a munkadarabból az elektromos kéziszerszámot és ellenőrizze a betétszerszám esetleges megrongálódását. Ezután kapcsolja be ismét az elektromos kéziszerszámot.

Az **elektronikus fordulatszám előválasztás** lehetővé teszi a fordulatszám mindenkor alkalmazásnak és az ehhez alkalmazásra kerülő betétszerszámoknak megfelelő beállítását.

A **visszarúgás felügyelet** csökkenti a berendezés váratlan visszarúgásának (Kickback) a kockázatát. Az elektromos kéziszerszám ebben az esetben önállóan kikapcsol. Ebben az esetben állítsa a „KI” helyzetbe a kapcsolót, távolítsa el a munkadarabból az elektromos kéziszerszámot és ellenőrizze a betétszerszám esetleges megrongálódását. Ezután kapcsolja be ismét az elektromos kéziszerszámot.

Üzembentartás és vevőszolgálat.

! Kérjük vegye figyelembe, hogy az elektromos kéziszerszámokat alapvetően csak villamos szakemberek javíthatják, tarthatják karban és ellenőrizhetik, mivel a szakszerűtlen javítás a felhasználóra igen veszélyes lehet.

! Különösen hátrányos körülmények fennállása esetén fémek megmunkálása során az elektromos kéziszerszám belsejében elektromosan vezetőképes por rakódhat le. Ez hátrányos hatással lehet az elektromos kéziszerszám védőszigetelésére. Fújja ki gyakran az elektromos kéziszerszám belső terét a szellőzőnyíláson keresztül száraz és olajmentes préslevegővel és a iktasson be a hálózati vezeték elé egy hibaáram védőkapcsolót (FI). Gipszet tartalmazó anyagok megmunkálása során por rakódhat le az elektromos kéziszerszám belső terében és a kapcsolóelemelem, majd a levegő nedvességtartalmaival vegyülve kikeményedhet. Ez befolyással lehet a kapcsoló mechanizmus működésére. Fújja ki gyakran az elektromos kéziszerszám belső terét a szellőző nyílásokon keresztül száraz és olajmentes préslevegővel.

Az olyan termékeket, amelyek azbeszttel kerültek érintkezésbe, nem szabad javításra leadni. Az azbeszttel szennyezett termékeket az adott országban érvényes, az azbeszttel tartalmazó hulladékokra vonatkozó előírásoknak megfelelően kell ártalmatlanítani.

A javításra szoruló FEIN elektromos kéziszerszámokkal és tartozékokkal forduljon a FEIN Vevőszolgálathoz. A címet a www.fein.com címen találhatja meg.

Ha elhalványul, vagy elkopik, tegyen fel új figyelmeztető címkeket az elektromos kéziszerszámra.

Ha az elektromos kéziszerszám csatlakozó vezetéke megsérült, azt a gyártóval vagy annak képviselőjével ki kell cseréltetni.

Ennek az elektromos kéziszerszámnak a pillanatnyilag érvényes pótalkatrész-listáját az interneten a www.fein.com címen találhatja meg.

Csak eredeti pótalkatrészeket használjon.

A következő alkatrészeket szükség esetén Ön is kicserélheti:

Betétszerszámok, pótfogantyú, befogó karimák, védőbúra, porvédő szűrő, kézvédő

Jótállás és szavatosság.

A termékre vonatkozó jótállás a forgalomba hozási országban hatályos törvényes rendelkezéseknek megfelelően érvényes. Termékeinket ezen túlmenően a FEIN jótállási nyilatkozatában leírtaknak megfelelő kiterjesztett garanciával szállítjuk.

Az elektromos kéziszerszám szállítási terjedelmében lehet, hogy az ezen kezelési útmutatóban leírásra vagy ábrázolásra került tartozékoknak csak egy része található meg.

Megfelelőségi nyilatkozat.

A **CE-nyilatkozat** csak az Európai Unió és az EFTA (Európai Szabadkereskedelmi Társulás) országaira és csak azokra a termékekre érvényes, amelyek az EU- vagy EFTA-piac számára kerültek gyártásra.

A FEIN egyedüli felelőséggel kijelenti, hogy ez a termék megfelel az ezen kezelési útmutató utolsó oldalán megadott idevonatkozó előírásoknak.

A műszaki dokumentáció a következő helyen található:
C. & E. Fein GmbH,
D-73529 Schwäbisch Gmünd

Környezetvédelem, hulladékkezelés.

A csomagolásokat, a selejtes elektromos kéziszerszámokat és tartozékokat a környezetvédelmi szempontoknak megfelelően kell újra felhasználni.

A tartozék kiválasztása (lásd a 12/13/14) oldalon.

Csak eredeti FEIN gyártmányú tartozékokat használjon. A tartozéknak az adott elektromos kéziszerszám típusához kell szolgálnia.

A-1 Védőbúra daraboláshoz, "A" típus

B-1 Védőbúra csiszoláshoz, "B" típus

1-1 Nagyoló tárcsa, 27. típus

2-1 Hasítókorong

3-1 Lamellás csiszolótányér

3-2 Támasztótányér a rostszálas csiszolókorongokhoz, rostszálas csiszolókorongok (csak a készülékkel szállított támasztótányér-befogó eszközzel szabad felszerelni)

3-3 Csiszoló tányér tépőzáras vagy tapadó csiszolólapokkal, tapadó bundás csiszolólapokkal, szivaccsal

(használjon hozzá egy megfelelő villáskulcsot)

4-1 Acéldrótos kúp alakú kefe























4-2 Acéldrót edénykefe, lamellás csiszológerekek (használjon hozzá egy megfelelő villáskulcsot)



5-1 Csempéfűrő

(használjon hozzá egy megfelelő villáskulcsot)

Překlad původního návodu k obsluze.

Použité symboly, zkratky a pojmy.

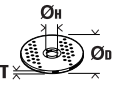
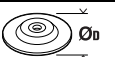
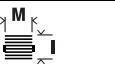
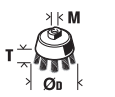
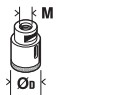
Symbol, značka	Vysvětlení
	Všeobecná značka zákazu. Toto počínání je zakázané.
	Nedotýkejte se rotujících dílů elektronářadí.
	Uposlechněte pokynů ve vedle stojícím textu nebo grafice!
	Nezbytně čtěte přiložené dokumenty jako návod k obsluze a všeobecná bezpečnostní upozornění.
	Před tímto pracovním krokem vytáhněte síťovou zástrčku ze síťové zásuvky. Jinak existuje nebezpečí poranění díky neúmyslnému rozběhu elektronářadí.
	Při práci použijte ochranu očí.
	Při práci použijte ochranu sluchu.
	Při práci použijte ochranu rukou.
	Elektronářadí vždy ovládejte oběma rukama.
	Dotyková plocha je velmi horká a tím nebezpečná.
	Oblast uchopení
	Zapnutí
	Vypnutí
	Zaaretováno
	Nezaaretováno
	Doplňková informace.
	Potvrzuje shodu elektronářadí se směrnicemi evropského společenství.
 VAROVÁNÍ	Toto upozornění ukazuje možnou nebezpečnou situaci, která může vést k vážným poraněním nebo smrti.
	Vyřazené elektronářadí a další elektrotechnické a elektrické výrobky rozebrané shromážděte a dodejte k opětovnému zhodnocení nepoškozujícímu životní prostředí.
	Výrobek s dvojitou nebo zesílenou izolací
~ (a. c.)	Střídavý proud
	Malý počet otáček
	Velký počet otáček
(Ax – Zx)	Označení pro interní účely
(**)	může obsahovat číslice nebo písmena
***	částečný obsah dodávky

Značka	Jednotka mezinárodní	Jednotka národní	Vysvětlení
n	/min, min^{-1} , rpm, r/min	min^{-1}	Jmenovitý počet otáček
P_1	W	W	Příkon
P_2	W	W	Výkon
U	V	V	Jmenovité napětí
f	Hz	Hz	Frekvence
$M...$	mm	mm	Rozměr, metrický závit
\varnothing	mm	mm	Průměr kulatého dílu
	mm	mm	\varnothing_D = max. průměr brusného kotouče/dělicího kotouče \varnothing_H = průměr upínacího otvoru T = tloušťka brusného kotouče/dělicího kotouče
	mm	mm	\varnothing_D = max. průměr brusného talíře
	mm	mm	M = závit pro upínací přírubu / pracovní nástroj l = délka závitového vřetene
	mm	mm	\varnothing_D = max. průměr hrncového kartáče M = závit pro upínací přírubu / pracovní nástroj T = max. délka drátu
	mm	mm	\varnothing_D = max. průměr vrtáku do dlažby M = závit pro upínací přírubu / pracovní nástroj
	kg	kg	Hmotnost podle EPTA-Procedure 01
L_{pA}	dB	dB	Hladina akustického tlaku
L_{wA}	dB	dB	Hladina akustického výkonu
$K...$			Nepřesnost
a	m/s^2	m/s^2	Hodnota emise vibrací podle EN 60745 (vektorový součet tří os)
$a_{h,AG}$	m/s^2	m/s^2	Střední hodnota vibrací pro úhlové broušení
$a_{h,DS}$	m/s^2	m/s^2	Střední hodnota vibrací pro broušení pomocí brusných listů
	m, s, kg, A, mm, V, W, Hz, N, °C, dB, min, m/s^2	m, s, kg, A, mm, V, W, Hz, N, °C, dB, min, m/s^2	Základní a odvozené jednotky z mezinárodní soustavy jednotek SI.

Pro Vaši bezpečnost.

VAROVÁNÍ Čtete všechna varovná upozornění a pokyny.

Zanedbání při dodržování varovných upozornění a pokynů mohou mít za následek zásah elektrickým proudem, požár a/nebo těžká poranění.

Všechna varovná upozornění a pokyny do budoucna uschovejte.



Toto elektronářadí nepoužívejte, dokud jste si důkladně nepřečetli a zcela neporozuměli tomuto návodu k obsluze a též přiloženým „Všeobecným bezpečnostním upozorněním“ (číslo spisu 3 41 30 054 06 1). Uchovejte uvedené podklady k pozdějšímu použití a předejte je při zapůjčení nebo prodeji elektronářadí. Dbejte rovněž příslušných národních ustanovení ochrany při práci.

Určení elektronářadí:

Ruční úhlová bruska pro broušení za sucha, kartáčování drátěnými kartáči a oddělování kovů a kamene a též pro vrtání dlažby pomocí firmou FEIN schválených pracovních nástrojů a příslušenství v prostředí chráněném před povětrnostními vlivy bez použití kapalného chladicího prostředku.

Toto elektronářadí je zamýšleno i pro používání na generátorech střídavého proudu s dostatečným výkonem, jež vyhovují normě ISO 8528, třída provedení G2. Tato normě nevyhovují zejména tehdy, když takzvaný činitel harmonického zkreslení překračuje 10 %. Při pochybnosti se na Vámi používaný generátor informujte.

Dbejte přitom návodu k obsluze a národních předpisů pro instalaci a provoz generátorů střídavého proudu. Elektronářadí není určeno pro opracování lehkých kovů a pro leštění. Za škody dané neurčeným použitím ručí sám uživatel.

Je třeba dodržovat všeobecně uznávané předpisy pro prevenci úrazů a přiložená bezpečnostní upozornění.

Společná varovná upozornění k broušení, smirkování, k pracem s drátěnými kartáči a dělení

Toto elektronářadí se používá jako bruska, bruska brusným papírem, drátěný kartáč a dělicí bruska. Dbejte všech bezpečnostních upozornění, pokynů, vyobrazení a údajů, jež jste se strojem obdrželi. Pokud nebudete dbát těchto pokynů, může dojít k zásahu elektrickým proudem, k požáru a/nebo k těžkým zraněním.

Toto elektronářadí není vhodné pro leštění. Aplikace, pro které není elektronářadí určeno, mohou způsobit ohrožení a zranění.

Nepoužívejte žádné příslušenství, které není výrobcem speciálně pro toto elektronářadí určeno a doporučeno. Pouze to, že můžete příslušenství na Vaše elektronářadí upevnit, nezaručuje bezpečné použití.

Dovolený počet otáček nasazovacího nástroje musí být minimálně tak vysoký, jako na elektronářadí uvedený nejvyšší počet otáček. Příslušenství, jež se otáčí rychleji než je dovoleno, se může rozlomit a rozletět.

Vnější rozměr a tloušťka nasazovacího nástroje musí odpovídat rozměrovým údajům Vašeho elektronářadí. Špatně dimenzované nasazovací nástroje nemohou být dostatečně stíněny nebo kontrolovány.

Nasazovací nástroje se závitovou vložkou musejí přesně lícovat na závit brusného vřetene. U nasazovacích nástrojů, jež se montují pomocí příruby, musí průměr otvoru nasazovacího nástroje lícovat vůči upínacímu průměru příruby. Nasazovací nástroje, které nejsou na elektronářadí přesně upevněny, se nerovnoměrně otáčejí, velmi silně vibrují a mohou vést ke ztrátě kontroly.

Nepoužívejte žádné poškozené nasazovací nástroje. Zkontrolujte před každým použitím nasazovací nástroje jako brusné kotouče na odštěpky a trhlíny, brusné talíře na trhlíny, oter nebo silně opotřebené, drátěné kartáče na uvolněné nebo zlomené dráty. Spadne-li elektronářadí nebo nasazovací nástroj z výšky,

zkontrolujte zda není poškozený nebo použijte nepoškozený nasazovací nástroj. Pokud jste nasazovací nástroj zkontrolovali a nasadili, držte se Vy a v blízkosti nacházející se osoby mimo rovinu rotujícího nasazovacího nástroje a nechte stroj běžet jednu minutu s nejvyššími otáčkami. Poškozené nasazovací nástroje většinou v této době testování prasknou.

Noste osobní ochranné vybavení. Podle aplikace použijte ochranu celého obličeje, ochranu očí nebo ochranné brýle. Taktéž adekvátně noste ochrannou masku proti prachu, ochranu sluchu, ochranné rukavice nebo speciální zástěru, jež Vás ochrání před malými částicemi brusiva a materiálu. Oči mají být chráněny před odletujícími cizími tělisky, jež vznikají při různých aplikacích. Protiprachová maska či respirátor musejí při používání vznikající prach odfiltrovat. Pokud jste dlouho vystaveni silnému hluku, můžete utrpět ztrátu sluchu.

Dbejte u ostatních osob na bezpečnou vzdálenost k Vaší pracovní oblasti. Každý, kdo vstoupí do této pracovní oblasti, musí nosit osobní ochranné vybavení. Úlomky obrobku nebo ulomených nasazovacích nástrojů mohou odletnout a způsobit poranění i mimo přímou pracovní oblast.

Pokud provádíte práce, při kterých může nasazovací nástroj zasáhnout skrytá elektrická vedení nebo vlastní síťový kabel, pak držte stroj pouze na izolovaných plochách rukojeti. Kontakt s elektrickým vedením pod napětím může přivést napětí i na kovové díly stroje a vést k úderu elektrickým proudem.

Držte síťový kabel daleko od otáčejících se nasazovacích nástrojů. Když ztratíte kontrolu nad strojem, může být přerušen nebo zachycen síťový kabel a Vaše ruka nebo paže se může dostat do otáčejícího se nasazovacího nástroje.

Nikdy neodkládejte elektronářadí dříve, než se nasazovací nástroj dostal zcela do stavu klidu. Otáčející se nasazovací nástroj se může dostat do kontaktu s odkládací plochou, čímž můžete ztratit kontrolu nad elektronářadím.

Nenechte elektronářadí běžet po dobu, co jej nesete. Váš oděv může být náhodným kontaktem s otáčejícím se nasazovacím nástrojem zachycen a nasazovací nástroj se může zavrtat do Vašeho těla.

Čistěte pravidelně větrací otvory Vašeho elektronářadí. Ventilátor motoru vtahuje do tělesa prach a silně nahromaděný kovového prachu může způsobit elektrická rizika.

Nepoužívejte elektronářadí v blízkosti hořlavých materiálů. Jiskry mohou tyto materiály zapálit.

Nepoužívejte žádné nasazovací nástroje, které vyžadují kapalně chladící prostředky. Použití vody nebo jiných kapalných chladících prostředků může vést k úderu elektrickým proudem.

Zpětný ráz a odpovídající varovná upozornění
Zpětný ráz je náhlá reakce v důsledku zaseknutého nebo zablokovaného otáčejícího se nasazovacího nástroje, jako je brusný kotouč, brusný talír, drátěný kartáč atd. Zaseknutí nebo zablokování vede k náhlému zastavení rotujícího nasazovacího nástroje. Tím

nekontrolované elektronářadí akceleruje v místě zablokování proti směru otáčení nasazovacího nástroje. Pokud se např. zpříčí nebo zablokuje brusný kotouč v obrobku, může se hrana brusného kotouče, která se zanořuje do obrobku, zakousnout a tím brusný kotouč vylomit nebo způsobit zpětný ráz. Brusný kotouč se potom pohybuje k nebo od obsluhující osoby, podle směru otáčení kotouče na místě zablokování. Při tom mohou brusné kotouče i prasknout. Zpětný ráz je důsledek nesprávného nebo chybného použití elektronářadí. Lze mu zabránit vhodnými preventivními opatřeními, jak je následně popsáno.

Držte elektronářadí dobře pevně a uveďte Vaše tělo a paže do polohy, ve které můžete zachytit síly zpětného rázu. Je-li k dispozici, použijte vždy přidavnou rukojeť, abyste měli co největší možnou kontrolu nad silami zpětného rázu nebo reakčních momentů při rozběhu. Obsluhující osoba může vhodnými preventivními opatřeními zvládnout síly zpětného rázu a reakčního momentu.

Nikdy nedávejte Vaši ruku do blízkosti otáčejících se nasazovacích nástrojů. Nasazovací nástroj se při zpětném rázu může pohybovat přes Vaši ruku.

Vyhýbejte se Vaším tělem oblastí, kam se bude elektronářadí při zpětném rázu pohybovat. Zpětný ráz vhání elektronářadí v místě zablokování do opačného směru k pohybu brusného kotouče.

Zvlášť opatrně pracujte v místech rohů, ostrých hran apod. Zabraňte, aby se nasazovací nástroj odrazil od obrobku a vzpříčil. Rotující nasazovací nástroj je u rohů, ostrých hran a pokud se odrazí náchylný na vzpříčení se. Toto způsobí ztrátu kontroly nebo zpětný ráz.

Nepoužívejte žádný článkový nebo ozubený pilový kotouč. Takoveto nasazovací nástroje způsobují často zpětný ráz nebo ztrátu kontroly nad elektronářadím.

Zvláštní varovná upozornění k broušení a dělení

Používejte výhradně pro Vaše elektronářadí schválená brusná tělesa a pro tato brusná tělesa určený ochranný kryt. Brusná tělesa, která nejsou určena pro toto elektronářadí, nemohou být dostatečně stíněna a jsou nespolehlivá.

Lomené brusné kotouče musejí být namontovány tak, aby jejich brusná plocha nepřechývala nad rovinu okraje brusného krytu. Nesprávně montovaný brusný kotouč, který přechýlává nad rovinu okraje brusného krytu, nemůže být dostatečně zaštitěn.

Ochranný kryt musí být spolehlivě namontovaný na elektronářadí a pro nejvyšší míru bezpečnosti nastavený tak, aby nejmenší možná část brusného tělesa ukazovala nekrytá k obsluhující osobě.

Ochranný kryt pomáhá chránit obsluhu před úlomky, náhodným kontaktem s brusným tělesem a též před jiskrami, jež by mohly vznítit oděv.

Brusná tělesa smějí být použita pouze pro doporučené možnosti nasazení. Např.: nikdy nebruste boční plochou dělicího kotouče. Dělicí kotouče jsou určeny k úběru materiálu hranou kotouče. Boční působení síly na tato brusná tělesa je může rozlámat.

Používejte vždy nepoškozené upínací příruby ve správné velikosti a tvaru pro Vámi zvolený brusný kotouč.

Vhodné příruby podírají brusný kotouč a zmiňují tak nebezpečí prasknutí brusného kotouče. Příruby pro dělicí kotouče se mohou odlišovat od přírub pro jiné brusné kotouče.

Nepoužívejte žádné opotřebené brusné kotouče od většího elektronářadí. Brusné kotouče pro větší elektronářadí nejsou dimenzovány pro vyšší otáčky menších elektronářadí a mohou prasknout.

Další zvláštní varovná upozornění k dělení

Zabraňte zablokování dělicího kotouče nebo příliš vysokému přítlaku. Neprovádějte žádné nadměrné hluboké řezy. Přetížení dělicího kotouče zvyšuje jeho namáhání a náchylnost ke vzpříčení nebo zablokování a tím možnost zpětného rázu nebo prasknutí brusného tělesa.

Vyhýbejte se oblastí před a za rotujícím dělicím kotoučem. Pokud pohybuje dělicím kotoučem v obrobku pryč od sebe, může být v případě zpětného rázu elektronářadí s otáčejícím se kotoučem vymršteno přímo na Vás.

Jestliže dělicí kotouč uvízne nebo práci přerušíte, elektronářadí vypněte a vydržte v klidu než se kotouč zastaví. Nikdy se nepokoušejte ještě běžící dělicí kotouč vytáhnout z řezu, jinak může následovat zpětný ráz. Zjistěte a odstraňte příčinu uvíznutí.

Elektronářadí opět nezapínejte, dokud se nachází v obrobku. Nechte dělicí kotouč nejprve dosáhnout svých plných otáček, než budete v řezu opatrně pokračovat. Jinak se může kotouč zaseknout, vyskočit z obrobku nebo způsobit zpětný ráz.

Desky nebo velké obrobky podepřete, aby se zabránilo riziku zpětného rázu od sevřeného dělicího kotouče.

Velké obrobky se mohou pod svou vlastní hmotností prohnut. Obrobek musí být podepřen na obou stranách a to jak v blízkosti dělicího řezu tak i na okraji.

Buďte obzvlášť opatrní u „kapsovitých řezů“ do stávajících stěn nebo jiných míst, kam není vidět. Zanořující se dělicí kotouč může při zařiznutí do plynových, vodovodních či elektrických vedení nebo jiných objektů způsobit zpětný ráz.

Zvláštní varovná upozornění ke smirkování

Nepoužívejte žádné předimenzované brusné listy, ale dodržujte údaje výrobce k velikosti brusných listů.

Brusné listy, které vyčnívají přes brusný talíř, mohou způsobit poranění a též vést k zablokování, roztržení brusných listů nebo ke zpětnému rázu.

Zvláštní varovná upozornění k práci s drátěnými kartáči

Dbejte na to, že drátěný kartáč i během běžného používání ztrácí kousky drátu. Nepřetěžujte dráty příliš vysokým přítlakem. Odlétající kousky drátu mohou velmi lehe proniknout skrz tenký oděv a/nebo pokožku.

Je-li doporučen ochranný kryt, zabraňte, aby se ochranný kryt a drátěný kartáč mohly dotýkat. Talířové a hrncové kartáče mohou díky přítlaku a odstředivým silám zvětšit svůj průměr.

Další bezpečnostní upozornění

Nenoste žádný snadno zápalný oděv. Jiskry mohou takový oděv zapálit.

Použijte elastické proložky, jsou-li tyto dodávány společně s brusným tělesem.

Zalomené brusné kotouče musejí být namontovány tak, aby se jejich brusná plocha nacházela posazená o 2 mm nazpět vůči spodní hraně ochranného krytu. Brusná tělesa, jež nespĺňují tyto stanovené hodnoty, nelze dostatečně chránit a jsou nepřipustná.

Presvědčete se, že jsou pracovní nástroje namontované podle pokynů výrobce. Namontované pracovní nástroje se musejí volně otáčet. Chybně namontované pracovní nástroje se mohou při práci uvolnit a mohou být odmrštěny.

Zacházejte s brusnými tělesy pečlivě a uskladňujte je podle pokynů výrobce. Poškozená brusná tělesa mohou mít trhliny a mohou při práci prasknout.

Při použití pracovních nástrojů se závitovou vložkou dbejte na to, aby byl závit na pracovním nástroji dostatečně dlouhý pro upnutí celé délky vřetene elektronářadí. Závit v pracovním nástroji musí lícovat se závitem na vřetení. Chybně namontované pracovní nástroje se mohou během provozu uvolnit a způsobit poranění.

Nesměřujte elektronářadí proti sobě ani jiným osobám či zvířatům. Existuje nebezpečí zranění od ostrých nebo horkých pracovních nástrojů.

Dbejte na skrytě položené elektrické vedení, plynové a vodovodní potrubí. Před začátkem práce zkontrolujte pracovní oblast např. přístrojem na zjišťování kovů.

Používejte stacionární odsávací zařízení, často vyfukujte větrací otvory a předradte proudový chránič (FI). Při extrémních podmínkách nasazení se může ve Vašem elektronářadí při opracování kovů usazovat vodivý prach. Může být negativně ovlivněna ochranná izolace elektronářadí.

Je zakázáno šroubovat nebo nýtovat na elektronářadí štítky nebo značky. Poškozená izolace nenabízí žádnou ochranu proti úderu elektrickým proudem. Použijte nalepovací štítky.

Vždy pracujte s přídatnou rukojetí. Příkladná rukojeť zaručuje spolehlivé vedení elektronářadí.

Po opracování materiálů s obsahem sádry: vyčistěte větrací otvory elektronářadí a spinacího prvku pomocí suchého tlakového vzduchu bez obsahu oleje.

V opačném případě se může v tělese elektronářadí a na spinacím prvku usazovat sádrový prach a ve spojení se vzdušnou vlhkostí ztuhnout. To může vést k narušování spinacího mechanismu.

Před uvedením do provozu zkontrolujte vedení síťové přípojky a síťovou zástrčku na poškození.

Doporučení: elektronářadí provozujte vždy přes proudový chránič (RCD) s jmenovitým svodovým proudem 30 mA či méně.

Vibrace rukou či paží

V těchto pokynech uvedené úrovně vibrací byla změřena podle měřících metod normovaných v EN 60745 a může být použita pro vzájemné porovnání elektronářadí. Hodí se i pro předběžný odhad zatížení vibracemi.

Uvedená úroveň vibrací reprezentuje hlavní použití elektronářadí. Pokud ovšem bude elektronářadí nasazeno pro jiná použití, s odlišnými nasazovacími nástroji nebo s nedostatečnou údržbou, může se úroveň vibrací lišit. To může zatížení vibracemi po celou pracovní dobu zřetelně zvýšit.

Pro přesný odhad zatížení vibracemi by měly být zohledněny i doby, v nichž je stroj vypnutý nebo sice běží, ale fakticky není nasazen. To může zatížení vibracemi po celou pracovní dobu zřetelně zredukovat. Stanovte dodatečná bezpečnostní opatření k ochraně obsluhy před účinkem vibrací jako např.: údržba elektronářadí a nasazovacích nástrojů, udržování teplých rukou, organizace pracovních procesů.

Zacházení s nebezpečným prachem

Při pracovních procesech s úběrem materiálu pomocí tohoto nářadí vzniká prach, který může být škodlivý. Dotyk nebo vdechnutí některého prachu jako např. azbestu a materiálů s obsahem azbestu, olovnatých nátěrů, kovu, některých druhů dřeva, minerálů, částíček křemičitanů z materiálů s obsahem kamene, rozpouštědel barev, prostředků na ochranu dřeva, antivegetativních nátěrů plavidel, může u osob vyvolat alergické reakce a/nebo onemocnění dýchacích cest, rakovinu, poruchy reprodukce. Riziko dané vdechnutím prachu závisí na expozici. Použijte odsávání určené na vznikající prach a též osobní ochranné pomůcky a postarejte se o dobré větrání pracovního místa. Opracování materiálů s obsahem azbestu přenechte pouze odborníkům.

Dřevěný prach a prach lehkých kovů, horké směsi z brusného prachu a chemických látek se mohou za nepříznivých podmínek samy vznítit nebo způsobit výbuch. Zabraňte odletu jisker ve směru zásobníku prachu a též přehřátí elektronářadí a broušeného materiálu, nádobu na prach včas vyprazdňujte, dbejte upozornění výrobce materiálů k opracování a též ve Vaší zemi platných předpisů pro opracované materiály.

Pokyny k obsluze.

! Aretační knoflík (viz strana 5) stiskněte pouze za klidového stavu motoru. V opačném případě se může elektronářadí poškodit.

Vybavení

Pozvolný rozběh slouží ke snížení reakčních sil při zapnutí a rozběhu elektronářadí na volnoběžné otáčky.

Ochrana proti znovurozběhu zabraňuje, aby se elektronářadí samovolně opět rozběhlo, když se během provozu přerušil přívod proudu. V tom případě elektronářadí vypněte, zkontrolujte přívod proudu a poté elektronářadí znovu zapněte.

Hlídní blokování snižuje při zablokování pracovního nástroje riziko poškození motoru a též riziko zranění. Elektronářadí se v tom případě automaticky vypne. Dejte poté spínač do polohy vypnuto, odstraňte elektronářadí z obrobku a zkontrolujte poškození pracovního nástroje. Následně elektronářadí znovu zapněte.

Elektronická předvolba počtu otáček umožňuje přizpůsobení počtu otáček pro příslušnou aplikaci a k tomu použitý pracovní nástroj.

Hlídní zpětného rázu redukuje riziko nečekaného zpětného rázu (Kickback) stroje. Elektronářadí se v tom případě automaticky vypne. Dejte poté spínač do polohy vypnuto, odstraňte elektronářadí z obrobku a zkontrolujte poškození pracovního nástroje. Následně elektronářadí znovu zapněte.

Údržba a servis.

 Respektujte prosím, že elektronářadí směřjí zásadně opravovat, provádět údržbu a zkoušet pouze odborníci v oboru elektro, poněvadž nesprávnou opravou mohou vzniknout závažná ohrožení obsluhy.

 Při extrémních podmínkách používání se může při opracování kovů uvnitř elektronářadí usazovat vodivý prach. Ochranná izolace elektronářadí může být negativně ovlivněna. Často vyfukujte vnitřní prostor elektronářadí skrz větrací otvory suchým tlakovým vzduchem bez oleje a předřaďte proudový chránič (FI). Při opracování materiálů s obsahem sádry se může uvnitř elektronářadí a na spínacím prvku usazovat prach a ve spojení se vzdušnou vlhkostí ztuhnout. To může vést k narušování spínacího mechanismu. Často vyfukujte vnitřek elektronářadí skrz větrací otvory a spínací prvek pomocí suchého a oleje prostého tlakového vzduchu.

Výrobky, které přišly do styku s azbestem, nesmějí být předány do opravy. Azbestem kontaminované výrobky zlikvidujte podle v dané zemi platných předpisů pro likvidaci odpadů s obsahem azbestu.

S elektronářadím a příslušenstvím FEIN se v případě oprav prosím obraťte na Váš zákaznický servis FEIN. Adresu naleznete na internetu na www.fein.com.

Při vyblednutí nebo opotřebením obnovte samolepky a varovná upozornění na elektronářadí.

Pokud je poškozený připojovací kabel, musí být vyměněn výrobcem nebo jeho obchodním zastoupením.

Aktuální seznam náhradních dílů tohoto elektronářadí naleznete na internetu na www.fein.com.

Používejte pouze originální náhradní díly.

Následující díly můžete, je-li třeba, vyměnit sami:

pracovní nástroje, přídatnou rukojeť, upínací příruby, ochranný kryt, filtr ochrany proti prachu, ochranu ruky

Záruka a ručení.

Záruka na výrobek platí podle zákonných ustanovení země uvedení do provozu. Nad to navíc poskytuje firma FEIN záruku podle prohlášení o záruce výrobce FEIN.

V obsahu dodávky Vašeho elektronářadí může být obsažen i jen jeden díl příslušenství popsaného nebo zobrazeného v tomto návodu k obsluze.

Prohlášení o shodě.

Prohlášení CE platí pouze pro země Evropské unie a ESVO (Evropské sdružení volného obchodu, anglicky EFTA - European Free Trade Association) a pouze pro výrobky, které jsou určeny pro trh EU nebo ESVO. Firma FEIN prohlašuje ve výhradní zodpovědnosti, že tento výrobek odpovídá příslušným ustanovením uvedeným na poslední straně tohoto návodu k obsluze.

Technické podklady u:

C. & E. Fein GmbH,
D-73529 Schwäbisch Gmünd

Ochrana životního prostředí, likvidace.

Obaly, vyřazené elektronářadí a příslušenství dodejte k opětovnému zhodnocení nepoškozujícím životní prostředí.

Výběr příslušenství (viz strana 12/13/14).

Používejte pouze originální příslušenství FEIN. Příslušenství musí být určeno pro daný typ elektronářadí.

A-1 Ochranný kryt pro oddělování, typ A

B-1 Ochranný kryt pro broušení, typ B

1-1 Hrubovací kotouč, typ 27

2-1 Dělicí kotouč

3-1 Lamelový brusný talíř

3-2 Opěrný talíř pro fibrové brusné kotouče, fibrové brusné kotouče

(namontujte pouze s dodaným upínacím prostředkem ochranného talíře)

3-3 Brusný talíř se suchým zipem, brusné kotouče na suchý zip, flisové kotouče na suchý zip, houby (použijte vhodný stranový klíč)

4-1 Kuželový kartáč s ocelovými dráty























4-2 Hrnčový kartáč s ocelovými dráty, lamelová brusná kola





(použijte vhodný stranový klíč)

5-1 Vrták do dlažby

(použijte vhodný stranový klíč)

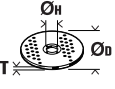
Preklad originálneho návodu na použitie.**Používané symboly, skratky a pojmy.**

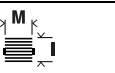
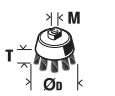
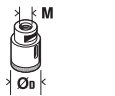
Symbol, značka	Vysvetlenie
	Značka všeobecného zákazu. Táto činnosť je zakázaná.
	Nedotýkajte sa rotujúcich súčiastok ručného elektrického náradia.
	Dodržiavajte pokyny uvedené v priloženom texte alebo na obrázkoch!
	Bezpodmienečne si prečítajte priloženú dokumentáciu ako Návod na použitie a Všeobecné bezpečnostné predpisy.
	Pred každým pracovným úkonom na náradí vyťahnite zástrčku zo zásuvky. Inak hrozí následkom neúmyselného rozbehnutia ručného elektrického náradia nebezpečenstvo poranenia.
	Pri práci používajte pomôcku na ochranu zraku.
	Pri práci používajte chrániče sluchu.
	Pri práci používajte pracovné rukavice.
	Držte elektrické náradie vždy dvoma rukami.
	Na dotyk prístupná povrchová plocha je veľmi horúca, a preto je nebezpečná.
	Uchopovacia časť náradia
	Zapnúť
	Vypnúť
	zaaretované
	nezaaretované
	Dodatočná informácia.
	Potvrďuje konformitu ručného elektrického náradia so smernicami Európskeho spoločenstva.
 POZOR	Toto upozornenie poukazuje na možnú nebezpečnú situáciu, ktorá môže viesť k vážnym poraneniam alebo môže spôsobiť smrť.
	Vyradené ručné elektrické náradie a iné elektrické a elektrotechnické výrobky zbierajte ako triedený odpad a dajte ich na recykláciu zodpovedajúcu ochrane životného prostredia.
	Výrobok s dvojitou alebo zosilnenou izoláciou
~ (a. c.)	Striedavý prúd
	Nízky počet obrátok
	Vysoký počet obrátok
(Ax – Zx)	Označenie na interné účely
(**)	môže obsahovať čísla alebo písmená
***	častočne v základnej výbave

Značka	Medzinárodná jednotka	Národná jednotka	Vysvetlenie
n	/min, min ⁻¹ , rpm, r/min	min ⁻¹	Kalkulovaný počet obrátok
P_1	W	W	Príkon
P_2	W	W	Výkon
U	V	V	Menovité napätie
f	Hz	Hz	Frekvencia
$M...$	mm	mm	Rozmer, metrický závit
\emptyset	mm	mm	Priemer okrúhlej súčiastky
	mm	mm	\emptyset_D = max. priemer brúsneho/rezacieho kotúča \emptyset_H = priemer upínacieho otvoru T = hrúbka brúsneho/rezacieho kotúča
	mm	mm	\emptyset_D = max. priemer brúsneho taniera
	mm	mm	M = závit pre upínanie príruby/nasadený nástroj l = dĺžka závitového vretena
	mm	mm	\emptyset_D = max. priemer miskovitej kefy M = závit pre upínanie príruby/nasadený nástroj T = max. dĺžka drôtov
	mm	mm	\emptyset_D = max. priemer vrtáka do obkladov a dlažby M = závit pre upínanie príruby/nasadený nástroj
	kg	kg	Hmotnosť podľa EPTA-Procedure 01
L_{pA}	dB	dB	Hladina zvukového tlaku
L_{wA}	dB	dB	Hladina akustického tlaku
$K...$			Nepresnosť merania
a	m/s ²	m/s ²	Hodnota emisie vibrácií podľa normy EN 60745 (súčet vektorov troch smerov)
$a_{h,AG}$	m/s ²	m/s ²	stredná hodnota vibrácií pre uhlové brúsenie
$a_{h,DS}$	m/s ²	m/s ²	stredná hodnota vibrácií pre brúsenie pomocou brúsneho listu
	m, s, kg, A, mm, V, W, Hz, N, °C, dB, min, m/s ² , °	m, s, kg, A, mm, V, W, Hz, N, °C, dB, min, m/s ² , °	Základné a odvodené jednotky Medzinárodného systému jednotiek SI .

Pre Vašu bezpečnosť.

⚠ POZOR Prečítajte si všetky Výstražné upozornenia a bezpečnostné pokyny.

Zanedbanie dodržiavania Výstražných upozornení a pokynov uvedených v nasledujúcom texte môže mať za následok zásah elektrickým prúdom, spôsobiť požiar a/alebo ťažké poranenie.

Tieto Výstražné upozornenia a bezpečnostné pokyny starostlivo uschovajte na budúce použitie.



Nepoužívajte toto ručné elektrické náradie predtým, ako si dôkladne prečítate tento Návod na používanie ako aj priložené „Všeobecné bezpečnostné pokyny“ (spisové číslo 3 41 30 054 06 1) a kým úplne neporozumiete ich obsahu. Uvedené podklady si dobre uschovajte na neskoršie použitie a v prípade odovzdania ručného elektrického náradia alebo predaja inej osobe ich odovzdajte s náradím.

Rovnako dodržiavajte aj príslušné národné ustanovenia o ochrane zdravia pri práci.

Určenie ručného elektrického náradia:

Ručne vedená uhlová brúska na suché brúsenie, obrábanie drôtenou kefou a rozbrusovanie/rozrezávanie kovov a kameňa, ako aj na vrávanie do obkladov a dlažby s nasadenými a vloženými nástrojmi, ktoré schválila spoločnosť Fein v prostredí chránenom pred poveternosnými vplyvmi a bez použitia kvapalných chladiacich prostriedkov.

Toto ručné elektrické náradie je konštruované aj na používanie pomocou trojfázových generátorov s dostatočným výkonom, ktoré zodpovedajú norme ISO 8528, triede vyhotovenia G2. Tejto norme nezodpovedá predovšetkým to, ak sa prekročí činiteľ harmonickosti skreslenia v hodnote 10 %. V prípade pochybností sa poinformujte o generátore, ktorý používate.

Dodržiavajte súčasne Návod na používanie a národné predpisy pre inštaláciu a prevádzku generátorov striedavého prúdu.

Elektrické náradie nie je určené na opracovávanie ľahkých kovov a ani na leštenie. Za škody vzniknuté použitím v rozpore s určením zodpovedá a ručí iba samotný používateľ.

Bezpodmienečne dodržiavajte všeobecne uznávané predpisy ochrany pred úrazmi a priložené bezpečnostné pokyny.

Spoločné bezpečnostné pokyny pre brúsenie, brúsenie brúsnym papierom, pre prácu s drôtenou kefou, leštenie a rezanie

Toto ručné elektrické náradie sa používa ako brúska, ako brúska na brúsenie skleneným papierom, drôtenou kefou a tiež ako náradie na rezanie. Rešpektujte všetky bezpečnostné pokyny, upozornenia, obrázky a údaje, ktoré ste dostali s týmto ručným elektrickým náradím. Ak by ste nedodržiali nasledujúce pokyny, mohlo by to mať za následok zásah elektrickým prúdom, viesť ku vzniku požiaru a/alebo k vážnym poraneniam.

Toto ručné elektrické náradie nie je vhodné na leštenie.

Tie spôsoby použitia, pre ktoré nebolo toto ručné elektrické náradie konštruované, môžu znamenať ohrozenie a zapríčiniť poranenia.

Nepoužívajte žiadne také príslušenstvo, ktoré nebolo výrobcom určené a odporúčané špeciálne pre toto ručné elektrické náradie. Okolnosť, že príslušenstvo sa dá na ručné elektrické náradie upevniť, ešte neznamená, že to zaručuje jeho bezpečné používanie.

Prípustný počet obrátok pracovného nástroja musí byť minimálne taký vysoký ako maximálny počet obrátok uvedený na ručnom elektrickom náradí. Príslušenstvo, ktoré sa otáča rýchlejšie, ako je prípustné, by sa mohlo rozlámať a rozletieť po celom priestore pracoviska.

Vonkajší priemer a hrúbka pracovného nástroja musia zodpovedať rozmerovým údajom uvedeným na ručnom elektrickom náradí. Nesprávne dimenzované pracovné nástroje nemôžu byť dostatočne odclonené a kontrolované.

Pracovné nástroje so závitovým nástavcom musia presne pasovať na závit brúsneho vretena. Pri tých pracovných nástrojoch, ktoré sa montujú pomocou príruby, musí priemer otvoru pracovného nástroja pasovať k upinaciemu priemeru príruby. Pracovné nástroje, ktoré sa nedajú na ručné elektrické náradie správne upevniť, sa otáčajú nerovnomerne, veľmi intenzívne vibrujú a môžu spôsobiť stratu kontroly nad náradím.

Nepoužívajte žiadne poškodené pracovné nástroje. Pred každým použitím tohto ručného elektrického náradia skontrolujte, či nie sú pracovné nástroje, ako napr. brúsne kotúče, vyštrbené alebo vylomené, či nemajú brúsne taniere vylomené miesta, trhliny alebo miesta intenzívneho opotrebovania, či nie sú na drôtených kefách uvoľnené alebo polámané drôty. Keď ručné elektrické náradie alebo pracovný nástroj spadli na zem, prekontrolujte, či nie sú poškodené, alebo použite nepoškodený pracovný nástroj. Keď ste prekontrolovali a upli pracovný nástroj, zabezpečte, aby ste neboli v rovine rotujúceho nástroja, a aby sa tam ani nenachádzali žiadne iné osoby, ktoré sú v blízkosti Vášho pracoviska, a nechajte ručné elektrické náradie bežať jednu minútu na maximálne obrátky. Poškodené pracovné nástroje sa obvyčajne počas tejto doby testovania zlomia.

Používajte osobné ochranné prostriedky. Podľa druhu použitia náradia používajte ochranný štít na celú tvár, štít na oči alebo ochranné okuliare. Pokiaľ je to primerané, používajte ochrannú dýchaciu masku, chrániče sluchu, pracovné rukavice alebo špeciálnu zásteru, ktorá Vás uchráni pred odletujúcimi drobnými časticami brusiva a obrábaného materiálu. Predovšetkým oči treba chrániť pred odletujúcimi cudzími teleskami, ktoré vznikajú pri rôznom spôsobe používania náradia. Ochrana proti prachu alebo ochranná dýchacia maska musia predovšetkým odfiltrovať konkrétny druh prachu, ktorý vzniká pri danom druhu použitia náradia. Keď je človek dlhšiu dobu vystavený hlasnému hluku, môže utrpieť stratu sluchu.

Zabezpečte, aby sa iné osoby nachádzali v bezpečnej vzdialenosti od Vášho pracoviska. Každá osoba, ktorá vstúpi do pracovného dosahu náradia, musí byť vybavená osobnými ochrannými pomôckami. Úlomky obrobku alebo zlomený pracovný nástroj môžu odletieť a spôsobiť poranenie osôb aj mimo priameho pracoviska.

Pri vykonávaní takej práce, pri ktorej by mohol brúsny nástroj natrafiť na skryté elektrické vedenia alebo zasiahnuť vlastnú prívodnú šnúru, držte náradie len za izolované plochy rúkavätí. Kontakt s elektrickým vedením, ktoré je pod napätím, môže dostať pod napätie aj kovové súčiastky náradia a spôsobiť zásah elektrickým prúdom.

Zabezpečte, aby sa prívodná šnúra nenachádzala v blízkosti rotujúcich pracovných nástrojov náradia. Ak stratíte kontrolu nad ručným elektrickým náradím, môže sa prerušiť alebo zachytiť prívodná šnúra a Vaša ruka a Vaše predlaktie sa môžu dostať do rotujúceho pracovného nástroja.

Nikdy neodkladajte ručné elektrické náradie skôr, ako sa pracovný nástroj úplne zastaví. Rotujúci pracovný nástroj sa môže dostať do kontaktu s odkladacou plochou, následkom čoho by ste mohli stratiť kontrolu nad ručným elektrickým náradím.

Nikdy nemajte ručné elektrické náradie zapnuté vtedy, keď ho prenášate na iné miesto. Pri náhodnom kontakte Vašich vlasov alebo Vašho oblečenia s rotujúcim pracovným nástrojom by sa Vám pracovný nástroj mohol zavrtáť do tela.

Pravidelne čistite vetracie otvory svojho ručného elektrického náradia. Ventilátor motora vŕha do telesa náradia prach a veľké nahromadenie kovového prachu by mohlo spôsobiť vznik nebezpečného zásahu elektrickým prúdom.

Nepoužívajte toto ručné elektrické náradie v blízkosti horľavých materiálov. Odletujúce iskry by mohli tieto materiály zapáliť.

Nepoužívajte žiadne také pracovné nástroje, ktoré potrebujú chladenie kvapalinou. Používanie vody alebo iných tekutých chladiacich prostriedkov môže mať za následok zásah elektrickým prúdom.

Spätný ráz a príslušné výstražné upozornenia

Spätný ráz je náhlou reakciou náradia na vzpriečený, zaseknutý alebo blokujúci pracovný nástroj, napríklad brúsny kotúč, brúsny tanier, drôtená kefa a pod. Zaseknutie alebo zablokovanie vedie k náhlemu zastaveniu rotujúceho pracovného nástroja. Takýmto spôsobom sa nekontrolované ručné elektrické náradie rozskrúti na zablokovanom mieste proti smeru otáčania pracovného nástroja.

Keď sa napríklad brúsny kotúč vzprieči alebo zablokuje v obrobku, môže sa hrana brúsneho kotúča, ktorá je zapichnutá do obrobku, zachytiť v materiáli a tým sa vylomí z brúsneho taniera, alebo spôsobí spätý ráz náradia. Brúsny kotúč sa potom pohybuje smerom k osobe alebo smerom preč od nej podľa toho, aký bol smer otáčania kotúča na mieste zablokovania. Brúsne kotúče sa môžu v takomto prípade aj rozlomiť.

Spätný ráz je následkom nesprávneho a chybného používania ručného elektrického náradia. Vhodnými preventívnymi opatreniami, ktoré popisujeme v nasledujúcim texte, mu možno zabrániť.

Ručné elektrické náradie vždy držte pevne a svoje telo a ruky udržiavajte vždy v takej polohe, aby ste vydržali prípadný spätý ráz náradia. Pri každej práci používajte prídavnú rukoväť, ak ju máte k dispozícii, aby ste mali čo najväčšiu kontrolu nad silami spätného rázu a reakčnými momentmi pri rozbehu náradia. Pomocou vhodných opatrení môže obsluhujúca osoba silu spätného rázu a sily reakčných momentov zvládnuť.

Nikdy nedávajte ruku do blízkosti rotujúceho pracovného nástroja. Pri spätnom ráze by Vám mohol pracovný nástroj zasiahnuť ruku.

Nemajte telo v priestore, do ktorého by sa mohlo ručné elektrické náradie v prípade spätného rázu vymrštiť. Spätný ráz vymršti ručné elektrické náradie proti smeru pohybu brúsneho kotúča na mieste blokovania.

Mimoriadne opatrne pracujte v oblasti rohov, ostrých hrán a pod. Zabráňte tomu, aby obrobok vymrštil pracovný nástroj proti Vám, alebo aby sa v ňom pracovný nástroj zablokoval. Rotujúci pracovný nástroj má sklon zablokovať sa v rohoch, na ostrých hranách alebo vtedy, keď je vyhodeno. To spôsobí stratu kontroly nad náradím alebo jeho spätný ráz.

Nepoužívajte žiadny reťazový ani iný ozubený pilový list. Takéto pracovné nástroje často spôsobujú spätný ráz alebo stratu kontroly nad ručným elektrickým náradím.

Osobitné bezpečnostné predpisy pre brúsenie

Používajte výlučne brúsne telesá schválené pre Vaše ručné elektrické náradie a ochranný kryt určený pre konkrétne zvolené brúsne teleso. Brúsne telesá, ktoré neboli schválené pre dané ručné elektrické náradie, nemôžu byť dostatočne odclonené a nie sú bezpečné.

Lomené brúsne kotúče treba montovať tak, aby ich brúsna plocha neprečnievala cez rovinu okraja ochranného krytu. Neodborne – nesprávne namontovaný brúsny kotúč, ktorý prečnieva cez rovinu okraja ochranného krytu, sa nedá dostatočne odcloniť.

Ochranný kryt musí byť spoľahlivo upevnený priamo na ručnom elektrickom náradí a musí byť nastavený tak, aby sa dosiahla maximálna miera bezpečnosti a aby bola proti obsluhujúcej osobe otvorená iba najmenšia možná časť brúsneho kotúča (telesa). Ochranný kryt pomáha chrániť obsluhujúcu osobu pred úlomkami materiálu, pred náhodným kontaktom s brúsnym kotúčom ako aj pred iskrami, ktoré by mohli zapáliť odev obsluhujúcej osoby.

Brúsne telesá sa smú používať len pre príslušnú odporúčanú oblasť používania. Napr.: Nikdy nesmiete brúsiť bočnou plochou rezacieho kotúča. Rezacie kotúče sú určené na uberanie materiálu hranou kotúča. Pôsobenie bočnej sily na tento kotúč môže spôsobiť jeho zlomenie.

Vždy používajte pre vybraný typ brúsneho kotúča nepoškodenú upinaciu prírubu správneho rozmeru a tvaru. Vhodná príruha podopiera brúsny kotúč a znižuje nebezpečenstvo zlomenia brúsneho kotúča. Príruba pre rezacie kotúče sa môžu odlišovať od prírub pre ostatné brúsne kotúče.

Nepoužívajte žiadne opotrebované brúsne kotúče z väčšieho ručného elektrického náradia. Brúsne kotúče pre väčšie ručné elektrické náradie nie sú dimenzované pre vyššie obrátky menších ručných elektrických náradí a môžu sa rozlomiť.

Ďalšie osobitné výstražné upozornenia k rezacím kotúčom

Vyhýbajte sa zablokovaniu rezacieho kotúča alebo použitiu príliš veľkého prítlaku. Nevykonávajte žiadne nadmierne hlboké rezy. Preťaženie rezacieho kotúča zvyšuje jeho namáhanie a náchylnosť na vzpriečenie alebo zablokovanie a tým zvyšuje aj možnosť vzniku spätného rázu alebo zlomenia rezacieho kotúča.

Vyhýbajte sa priestoru pred rotujúcim rezacím kotúčom a za ním. Keď pohybuje rezacím kotúčom v obrobku smerom od seba, v prípade spätného rázu môže byť ručné elektrické náradie vymrštené rotujúcim kotúčom priamo na Vás.

Ak sa rezací kotúč zablokuje, alebo ak prerušíte prácu, ručné elektrické náradie vypnite a pokojne ho držte dovedy, kým sa rezací kotúč úplne zastaví. Nepokúšajte sa vyberať rezací kotúč z rezu vtedy, keď ešte beží, pretože by to mohlo mať za následok vyvolanie spätného rázu. Zistite príčinu zablokovania rezacieho kotúča a odstráňte ju.

Nikdy nezapínajte znova ručné elektrické náradie dovedy, kým sa rezací kotúč nachádza v obrobku. Skôr ako budete opatrne pokračovať v reze, počkajte, kým dosiahne rezací kotúč maximálny počet obrátok. V opačnom prípade sa môže rezací kotúč zaseknúť, vyskočiť z obrobku alebo vyvolať spätný ráz.

Veľké platne alebo veľkorozmerné obrobky pri rezaní podoprite, aby ste znížili riziko spätného rázu zablokovaním rezacieho kotúča. Veľké obrobky sa môžu prehnúť následkom vlastnej hmotnosti. Obrobok treba podoprieť na oboch stranách, a to aj v blízkosti rezu aj na hrane.

Mimoriadne opatrný buďte pri rezaní výrezov do neznámych stien alebo do iných neprehľadných miest. Zapichovaný rezací kotúč môže pri zarezaní do plynového alebo vodovodného potrubia, do elektrického vedenia alebo iných objektov spôsobiť spätný ráz.

Osobitné bezpečnostné pokyny pre brúsenie brúsnym papierom

Nepoužívajte žiadne nadrozmerné brúsne listy, ale dodržiavajte údaje výrobcu o rozmeroch brúsných listov. Brúsne listy, ktoré presahujú okraj brúsneho taniera, môžu spôsobiť poranenie a viesť k zablokovaniu, alebo k roztrhnutiu brúsných listov alebo k spätnému rázu.

Osobitné bezpečnostné pokyny pre prácu s drôtenými kefami

Všímajte si, či z drôtenej kefy nevypadávajú počas obvyklého používania kusky drôtu. Drôtenú kefu preto nepreťažujte prívelkým prítlakom. Odlietavajúce kusky drôtu môžu ľahko preniknúť tenkým odevom a/alebo vniknúť do kože.

Ak sa odporúča používanie ochranného krytu, zabráňte tomu, aby sa ochranný kryt a drôtená kefa mohli dotýkať. Tanierové a miskovité drôtené kefy môžu následkom pritlačenia a odstredivých síl zväčšiť svoj priemer.

Ďalšie bezpečnostné pokyny

Nenoste ľahko zápalný odev. Iskry môžu zapáliť odev.

Používajte elastické podložky, ak boli takéto podložky dodané spolu s brúsnym nástrojom.

Lomené (stupňovité) brúsne kotúče treba montovať tak, aby bola ich brúsna plocha posunutá voči dolnej hrane ochranného krytu o 2 mm späť. Brúsne telesá, ktoré túto podmienku nespĺňajú, nemožno dostatočne odtieniť, a preto sa nesmú používať.

Presvedčte sa vždy, či sú pracovné nástroje namontované podľa pokynov výrobcu. Namontovaný pracovný nástroj sa musí dáť rukou voľne otáčať. Nesprávne namontované pracovné nástroje sa môžu pri práci uvoľniť a môžu byť vymrštené.

S brúsnymi nástrojmi manipulujte opatrne a uschovávajú ich podľa pokynov výrobcu. Poškodené brúsne nástroje môžu dostať trhliny a počas práce sa môžu roztrhnúť.

Pri používaní pracovných nástrojov s vložkou so závitom sa presvedčte o tom, či je závit v pracovnom nástroji dosť dlhý na to, aby doň vošla celá dĺžka vretena ručného elektrického náradia. Závit pracovného nástroja sa musí zhodovať so závitom vretena náradia. Pracovné nástroje, ktoré boli namontované nesprávne, sa môžu počas prevádzky uvoľniť a spôsobiť poranenie osôb.

Nesmerujte ručné elektrické náradie proti sebe samému, ani na iné osoby alebo na zvieratá. Hrozí nebezpečenstvo poranenia ostrými alebo horúcimi pracovnými nástrojmi.

Dávajte pozor na skryté elektrické vedenia, plynové a vodovodné potrubia. Pred začiatkom práce prekontrolujte priestor práce napr. pomocou hľadača kovov.

Používajte stacionárne odsávacie zariadenie, častejšie preŕkajte vetracie štrbiny a zapínajte náradie cez ochranný spínač pri poruchových prídoch FI. Za extrémnych prevádzkových podmienok sa pri obrábaní kovov môže vnútri ručného elektrického náradia usádzať jemný elektricky vodivý prach. To môže mať za následok poškodenie ochrannej izolácie ručného elektrického náradia.

Je zakázané skrutkovať alebo nitovať na ručné elektrické náradie nejaké štítky alebo značky. Poškodená izolácia neposkytuje žiadnu ochranu pred zásahom elektrickým prúdom. Používajte samolepiace štítky.

Pracujte vždy s prídavnou rukoväťou. Prídavná rukoväť zaručuje spoľahlivé vedenie ručného elektrického náradia.

Po obrábaní materiálov, ktoré obsahujú sadru: Vyčistite vetracie otvory ručného elektrického náradia a spínacieho elementu pomocou stlačeného vzduchu, ktorý neobsahuje olej. V opačnom prípade sa môže v telese ručného elektrického náradia a na spínacom elemente usadzovať prach obsahujúci asfalt, ktorý môže v spojení s vlhkosťou vzduchu stvrdnúť. To môže negatívne ovplyvniť spínací mechanizmus.

Ak chcete náradie používať, skontrolujte najprv, či nie je poškodená elektrická prívodná šnúra a zástrčka.

Odporúčanie: Používajte toto ručné elektrické náradie vždy iba cez ochranný spínač pri poruchových prídoch (RCD) s kalkulovaným poruchovým prúdom 30 mA alebo menej.

Vibrácie ruky a predlaktia

Úroveň vibrácií uvedená v týchto pokynoch bola nameraná podľa meracieho postupu uvedeného v norme EN 60745 a možno ju používať na vzájomné porovnanie rôznych typov ručného elektrického náradia. Hodí sa aj na predbežný odhad zaťaženia vibráciami.

Uvedená hladina zaťaženia vibráciami reprezentuje hlavné druhy používania tohto ručného elektrického náradia. Avšak v takých prípadoch, keď sa toto ručné elektrické náradie využíva na iné druhy použitia, s odlišnými pracovnými nástrojmi, alebo ak sa podrobuje nedostatočnej údržbe, môže sa hladina zaťaženia vibráciami od týchto hodnôt odlišovať. To môže výrazne zvýšiť zaťaženie vibráciami počas celej pracovnej doby.

Na presný odhad zaťaženia vibráciami počas určitého časového úseku práce s náradím treba zohľadniť doby, počas ktorých je ručné elektrické náradie vypnuté alebo doby, keď je náradie síce zapnuté a beží, ale v skutočnosti nepracuje. Táto okolnosť môže výrazne redukovať zaťaženie vibráciami počas celej pracovnej doby.

Na ochranu osoby pracujúcej s náradím pred účinkami zaťaženia vibráciami vykonajte ďalšie bezpečnostné opatrenia, ako sú napríklad: Údržba ručného elektrického náradia a používaných pracovných nástrojov, zabezpečenie zachovania teploty rúk, organizácia jednotlivých pracovných úkonov.

Zaobchádzanie so zdravím škodlivým prachom

Pri pracovných činnostiach s týmto náradím, pri ktorých dochádza k úberu materiálu, vzniká prach, ktorý môže byť zdraviu škodlivý.

Dotyk alebo vdychovanie niektorých druhov prachu, napr. z azbestu a z materiálov obsahujúcich azbest, z náteru obsahujúceho olovo, z kovov, niektorých druhov dreva, minerálov, silikátových častíc materiálov obsahujúcich kamenivo, z rozpúšťadiel farieb, z prostriedkov na ochranu dreva, z ochranných náterov pre vodné dopravné prostriedky môže vyvolať u niektorých osôb alergické reakcie a/alebo spôsobiť ochorenie dýchacích ciest, rakovinu a vyvolať poruchy plodnosti. Riziko vyvolané nadýchaním sa prachu je závislé od doby zotrvania v ohrozenom priestore. Používajte odsávacie zariadenie zodpovedajúce vznikajúcemu druhu prachu ako aj osobné ochranné pomôcky a postarajte sa o dobrú vetranie pracoviska. Obrábanie materiálov, ktoré obsahujú azbest, prenechajte výlučne na odborníkov. Drevený prach, prach z ľahkých kovov, horúce zmesi brúsneho prachu a chemických látok sa môžu za nepriaznivých podmienok samovznietiť, alebo môžu spôsobiť výbuch. Vyhýbajte sa tomu, aby prúd iskier smeroval k zásobníku na prach, a zabráňte prehrievaniu ručného elektrického náradia a brúseneho materiálu, avšak vyprázdňujte zásobník na prach, dodržiavajte pokyny výrobcu materiálu aj predpisy o obrábaní príslušného materiálu platné vo Vašej krajine.

Návod na používanie.

 Stláčajte aretačné tlačidlo (pozri stranu 5) iba pri úplne zastavenom motore. V opačnom prípade môžete poškodiť elektrické náradie.

Vybavenie

Pozvoľný rozbeh slúži k tomu, zredukovať reakčné sily pri zapnutí a zvyšovaní otáčok elektrického náradia na otáčky voľnobehu.

Ochrana pred opätovným spustením zabraňuje tomu, aby sa elektrické náradie znovu samostatne rozbehlo, ak bol počas prevádzky prerušený prívod prúdu.

Vypnite v takomto prípade elektrické náradie, skontrolujte prívod prúdu a následne znovu zapnite elektrické náradie.

Monitorovanie zablokovania znižuje pri zaseknutí nasadeného alebo vloženého nástroja riziko poškodenia motora, ako aj riziko úrazu, resp. nehody. V takomto prípade sa elektrické náradie automaticky vypne. Následne prepnite spínač do polohy Vyp., vytiahnite, resp. odstráňte elektrické náradie z obrobku a skontrolujte nasadený alebo vložený nástroj, či nie je poškodený. Následne znovu zapnite elektrické náradie.

Elektronické prednastavenie otáčok umožňuje prispôbiť otáčok príslušnému prípadu použitia, ako aj použitému nasadenému alebo vloženému nástroju.

Monitorovanie spätného rázu redukuje riziko neočakávaného spätného rázu (spätného úderu) stroja. V takomto prípade sa elektrické náradie automaticky vypne. Následne prepnite spínač do polohy Vyp., vytiahnite, resp. odstráňte elektrické náradie z obrobku a skontrolujte nasadený alebo vložený nástroj, či nie je poškodený. Následne znovu zapnite elektrické náradie.

Údržba a autorizované servisné stredisko.

 Venujte, prosím, pozornosť tomu, že elektrické náradie smú opravovať, udržiavať a kontrolovať iba odborní elektrikári, pretože neodbornou opravou a údržbou môžu pre používateľa vzniknúť závažné ohrozenia.



Pri extrémnych podmienkach použitia sa môže pri obrábaní kovov vo vnútri elektrického náradia ukladať vodivý prach.

Môže to negatívne ovplyvniť ochrannú izoláciu elektrického náradia. Často prefukujte vnútorný priestor elektrického náradia cez vetracie štrbiny suchým stlačeným vzduchom bez obsahu oleja a predradte prúdový chránič (FI).

Pri obrábaní materiálov obsahujúcich sadru sa môže usadzovať v telese ručného elektrického náradia prach obsahujúci asfalt a v spojení s vlhkosťou vzduchu stvrdnúť. To môže negatívne ovplyvniť spínač mechanizmus. Vnútorný priestor ručného elektrického náradia často pravidelne prefukajte cez vetracie otvory suchým tlakovým vzduchom, ktorý neobsahuje olej. Produkty, ktoré boli v kontakte s azbestom, sa nesmú dávať do opravy. Produkty kontaminované azbestom treba dať na likvidáciu podľa predpisov pre likvidáciu odpadu obsahujúceho azbest, ktoré platia vo Vašej krajine.

Obráťte sa, prosím, s elektrickým náradím a príslušenstvom od spoločnosti FEIN, ktoré vyžaduje opravu, na váš servis pre zákazníkov spoločnosti FEIN. Adresu nájdete na internetovej adrese www.fein.com. Vymeňte nálepky a upozornenia na elektrickom náradí, ak sú zostarnuté a opotrebované.

Keď je poškodená prírodná šnúra elektrického náradia, treba ju dať vymeniť výrobcovi alebo jeho zástupcovi. Aktuálny zoznam náhradných súčiastok pre toto ručné elektrické náradie nájdete na Internete na domovskej stránke www.fein.com.

Používajte len originálne náhradné súčiastky.

V prípade potreby vymeňte nasledujúce súčiastky:

Nasadené nástroje, vložené nástroje, prídavná rukoväť, upínacie príruby, ochranný kryt, filter na ochranu proti prachu, ochrana rúk

Zákonná záruka a záruka výrobcu.

Zákonná záruka na produkt platí podľa zákonných predpisov v krajine uvedenia do prevádzky. Firma FEIN okrem toho poskytuje záruku podľa vyhlásenia výrobcu FEIN o záruke.

V základnej výbave Vášho ručného elektrického náradia sa môže nachádzať len časť príslušenstva popísaného alebo zobrazeného v tomto Návode na používanie.

Vyhlásenie o konformite.

Vyhlásenie CE platí iba pre krajiny Európskej únie a EFTA (European Free Trade Association) a iba pre produkty, ktoré sú určené pre trh EÚ alebo EFTA. Firma FEIN vyhlasuje na svoju výlučnú zodpovednosť, že tento produkt sa zhoduje s príslušnými normatívnymi dokumentmi uvedenými na poslednej strane tohto Návodu na používanie.

Technické podklady sa nachádzajú na adrese:

C. & E. Fein GmbH,
D-73529 Schwäbisch Gmünd

Ochrana životného prostredia, likvidácia.

Obaly, výrobky, ktoré doslúžili, a príslušenstvo dajte na recykláciu zodpovedajúcu ochrane životného prostredia.























Výber príslušenstva (pozri strana 12/13/14).





Používajte len originálne príslušenstvo značky FEIN. Používané príslušenstvo musí byť schválené pre konkrétny typ ručného elektrického náradia.

- A-1** Ochranný kryt na rozbrusovanie/rozrezávanie, typ A
- B-1** Ochranný kryt na brúsenie, typ B
- 1-1** Hrubovací kotúč, typ 27
- 2-1** Rozbrusovací/rezný kotúč
- 3-1** Lamelový brúsny kotúč
- 3-2** Oporný tanier pre fibrové brúsne kotúče, fibrové brúsne kotúče (montujte iba spolu s dodaným upínacím prostriedkom pre oporný tanier)
- 3-3** Brúsny tanier so suchým zipsom, samolepiace brúsne listy, samolepiaca brúsna tkanina, špongie (použite vhodný vidlicový kľúč)
- 4-1** Kuželová kefa s oceľovými drôtmí
- 4-2** Miskovitá kefa s oceľovými drôtmí, lamelové brúsne kotúče (použite vhodný vidlicový kľúč)
- 5-1** Vrták do obkladov a dlažby (použite vhodný vidlicový kľúč)

Tłumaczenie oryginalnej instrukcji eksploatacji.

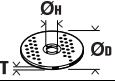
Użyte symbole, skróty i pojęcia.

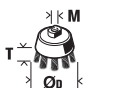
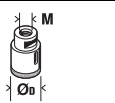
Symbol, znak	Objaśnienie
	Ogólne znaki zakazu. Ten sposób postępowania jest surowo wzbroniony.
	Nie należy dotykać części elektronarzędzia będących w ruchu.
	Należy stosować się do zaleceń zawartych w znajdującym się obok tekście lub na rysunku!
	Załączone dokumenty, tzn. instrukcję eksploatacji i ogólne wskazówki bezpieczeństwa należy koniecznie przeczytać.
	Przed tym etapem pracy należy wyjąć wtyczkę z gniazda sieciowego. W przeciwnym wypadku istnieje niebezpieczeństwo obrażeń spowodowanych przez niezamierzony rozruch elektronarzędzia.
	Podczas pracy należy używać środków ochrony oczu.
	Podczas pracy należy używać środków ochrony słuchu.
	Podczas pracy należy używać środków ochrony rąk.
	Elektonarzędzie należy zawsze prowadzić oburącz.
	Powierzchnia jest bardzo gorąca. a co za tym idzie – niebezpieczna.
	Zakres chwytania
	Włączanie
	Wyłączanie
	blokada
	brak blokady
	Informacja dodatkowa.
	Potwierdza zgodność budowy elektronarzędzia z wytycznymi Wspólnoty Europejskiej.
 OSTRZEŻENIE	Nieprzestrzeganie tej wskazówki może doprowadzić do poważnych urazów ciała lub nawet utraty życia.
	Wyeliminowane elektronarzędzia i inne produkty elektrotechniczne i elektryczne należy zbierać oddzielnie i poddać utylizacji zgodnie z zasadami ochrony środowiska.
	Produkt z podwójną lub wzmocnioną izolacją
~ (a. c.)	Prąd zmienny
	Niska prędkość obrotowa
	Wysoka prędkość obrotowa
(Ax – Zx)	Oznakowanie do celów wewnętrznych
(**)	może zawierać cyfry lub litery alfabetu
***	wchodzi częściowo w zakres dostawy

Znak	Jednostka międzynarodowa	Jednostka lokalna	Objaśnienie
n	/min, min^{-1} , rpm, r/min	/min	Prędkość obrotowa obliczeniowa
P_1	W	W	Moc pobierana
P_2	W	W	Moc wyjściowa
U	V	V	Napięcie pomiarowe
f	Hz	Hz	Częstotliwość
$M...$	mm	mm	Miara, gwint metryczny
\varnothing	mm	mm	Średnica okrągłego elementu
	mm	mm	\varnothing_D = maks. średnica tarczy szlifierskiej/tnącej \varnothing_H = średnica otworu mocowania tarczy T = grubość tarczy szlifierskiej/tnącej
	mm	mm	\varnothing_D = maks. średnica talerza szlifierskiego
	mm	mm	M = gwint na kołnierzu mocującym / narzędzie robocze l = długość pręta gwintowanego
	mm	mm	\varnothing_D = maks. średnica szczotki garnkowej M = gwint na kołnierzu mocującym / narzędzie robocze T = maks. długość drutu
	mm	mm	\varnothing_D = maks. średnica wiertła do płytek ceramicznych M = gwint na kołnierzu mocującym / narzędzie robocze
	kg	kg	Ciężar zgodny z EPTA-Procedure 01 (= z metodą Europejskiej Parlamentarnej Weryfikacji Technologii)
L_{pA}	dB	dB	Poziom hałasu
L_{wA}	dB	dB	Poziom mocy akustycznej
$K...$			Niepewność
a	m/s^2	m/s^2	Wartości łączne drgań (suma wektorowa z trzech kierunków) oznaczone zgodnie z EN 60745
$a_{h,AG}$	m/s^2	m/s^2	średnia wartość drgań dla szlifierek kątowych
$a_{h,DS}$	m/s^2	m/s^2	średnia wartość drgań dla szlifowania papierem ściernym
	m, s, kg, A, mm, V, W, Hz, N, °C, dB, min, m/s^2 , °	m, s, kg, A, mm, V, W, Hz, N, °C, dB, min, m/s^2 , °	Jednostki podstawowe i jednostki pochodne wg Międzynarodowego Układu Jednostek Miar SI .

Dla własnego bezpieczeństwa.

⚠ OSTRZEŻENIE Należy przeczytać wszystkie wskazówki i przepisy. Błędy w przestrzeganiu poniższych wskazówek mogą spowodować porażenie prądem, pożar i/lub ciężkie obrażenia ciała.

Należy starannie przechowywać wszystkie przepisy i wskazówki bezpieczeństwa dla dalszego zastosowania.



Nie należy używać elektronarzędzia przed uważnym przeczytaniem i zrozumieniem niniejszej instrukcji eksploatacji, jak również załączonych „Ogólnych wskazówek bezpieczeństwa“ (numer 3 41 30 054 06 1). Dokumenty te należy zachować do dalszych zastosowań i przekazać je oddając lub sprzedając elektronarzędzie. Należy przestrzegać również odpowiednich przepisów krajowych w zakresie bezpieczeństwa elektrycznego i higieny pracy.

Przeznaczenie elektronarzędzia:

Ręcznie prowadzona szlifierka kąтова przeznaczona do szlifowania na sucho, szcztokowania oraz cięcia metali i kamienia, a także do wiercenia w płytkach ceramicznych bez stosowania płynnego chłodziwa, w odpowiednich warunkach atmosferycznych i przy zastosowaniu zatwierdzonych przez firmę FEIN narzędzi roboczych i osprzętu.

Niniejsze elektronarzędzie przewidziane jest również do pracy z generatorami prądu zmiennego o wystarczającej mocy, odpowiadającymi normie ISO 8528, klasy G2. Norma ta uważana jest za przekroczoną, w szczególności wówczas, gdy tak zwany współczynnik zniekształceń harmonicznych przekracza 10 %. W razie zaistnienia wątpliwości należy zasięgnąć informacji na temat stosowanego generatora.

Należy stosować się do wskazówek zawartych w instrukcji obsługi producenta prądnicy, a także przestrzegać obowiązujących w danym kraju przepisów lokalnych.

Elektronarzędzie nie jest przeznaczone do obróbki metali lekkich oraz prac polerskich. Za szkody spowodowane użytkowaniem niezgodnym z przeznaczeniem odpowiada tylko i wyłącznie użytkownik.

Należy przestrzegać ogólnie obowiązujących przepisów zapobiegania nieszczęśliwym wypadkom oraz załączonych przepisów bezpieczeństwa i higieny pracy.

Wskazówki bezpieczeństwa dotyczące szlifowania, szlifowania papierem ściernym, pracy z użyciem szcztok drucianych i przecinania ściernicą

Niniejsze elektronarzędzie może służyć do szlifowania, do szlifowania papierem ściernym, jako szcztka drucziana i jako szlifierko-przecinarka. Należy stosować się do wszystkich wskazówek bezpieczeństwa, instrukcji, ilustracji oraz danych technicznych, otrzymanych wraz z niniejszym urządzeniem.

Konsekwencją niestosowania się do poniższych zaleceń może być porażenie prądem, pożar i/lub poważne obrażenia ciała.

Elektronarzędzie nie nadaje się do polerowania.

Zastosowanie elektronarzędzia do innej, niż przewidziana czynności roboczej, może spowodować różnorakie zagrożenia i obrażenia ciała.

Nie należy używać osprzętu, który nie jest przewidziany i polecany przez producenta specjalnie do tego urządzenia. Fakt, że osprzęt daje się zamontować do elektronarzędzia nie jest gwarantem bezpiecznego użycia.

Dopuszczalna prędkość obrotowa stosowanego narzędzia roboczego nie może być mniejsza niż podana na elektronarzędziu maksymalna prędkość obrotowa.

Narzędzie robocze, obracające się z szybszą niż dopuszczalna prędkością, może się złamać, a jego części odprysnąć.

Średnica zewnętrzna i grubość narzędzia roboczego muszą odpowiadać wymiarom elektronarzędzia.

Narzędzia robocze o niewłaściwych wymiarach nie mogą być wystarczająco osłonięte lub kontrolowane.

Narzędzia robocze z wkładką gwintowaną muszą dokładnie pasować do gwintu wrzeciona ściernicy. W przypadku narzędzi roboczych montowanych za pomocą kołnierza średnica otworu narzędzia roboczego musi odpowiadać średnicy uchwytu kołnierza. Narzędzia robocze, które nie zostały dokładnie zamocowane w elektronarzędziu obracają się nieregularnie, poddane są wysokim wibracjom i mogą doprowadzić do utraty kontroli nad elektronarzędziem.

W żadnym wypadku nie należy używać uszkodzonych narzędzi roboczych. Przed każdym użyciem należy skontrolować oprzyrządowanie, np. ściernice pod kątem odprysków i pęknięć, tancerze szlifierskie pod kątem pęknięć, starcia lub silnego zużycia, szcztki drucziane pod kątem luźnych lub złamanych drutów. W razie upadku elektronarzędzia lub narzędzia roboczego, należy sprawdzić, czy nie uległo ono uszkodzeniu, lub użyć innego, nieszkodzonego narzędzia. Po skontroLOWaniu i osadzeniu narzędzia roboczego, elektronarzędzie należy włączyć na minutę na najwyższych obrotach, zwracając przy tym uwagę, by operator i osoby postronne znajdujące się w pobliżu, znalazły się poza strefą obracającego się narzędzia. Uszkodzone narzędzia łamią się najczęściej w tym czasie próbnym.

Należy nosić osobiste wyposażenie ochronne. W zależności od rodzaju pracy, należy nosić maskę ochronną pokrywającą całą twarz, ochronę oczu lub okulary ochronne. W razie potrzeby należy użyć maski przeciwpyłowej, ochrony słuchu, rękawic ochronnych lub specjalnego fartucha, chroniącego przed małymi cząstkami ściieranego i obrabianego materiału. Należy chronić oczy przed unoszącymi się w powietrzu ciałami obcymi, powstałymi w czasie pracy. Maski przeciwpyłowa i ochronna dróg oddechowych muszą filtrować powstający podczas pracy pył. Oddziaływanie hałasu przez dłuższy okres czasu, może doprowadzić do utraty słuchu.

Należy uważać, by osoby postronne znajdowały się w bezpiecznej odległości od strefy zasięgu elektronarzędzia. Każdy, kto znajduje się w pobliżu pracującego elektronarzędzia, musi używać osobistego wyposażenia ochronnego. Odłamki obrabianego przedmiotu lub pęknięte narzędzia robocze mogą odpryskiwać i spowodować obrażenia również poza bezpośrednią strefą zasięgu.

Podczas wykonywania prac, przy których narzędzie mogłoby natrafić na ukryte przewody elektryczne lub na własny przewód zasilający, należy je trzymać wyłącznie za izolowane powierzchnie rękojęści. Kontakt z przewodem sieci zasilającej może spowodować przekazanie napięcia na części metalowe elektronarzędzia, co mogłoby spowodować porażenie prądem elektrycznym.

Przewód sieciowy należy trzymać z dala od obracających się narzędzi roboczych. W przypadku utraty kontroli nad narzędziem, przewód sieciowy może zostać przecięty lub wciągnięty, a dłoń lub cała ręka mogą dostać się w obracające się narzędzie robocze.

Nigdy nie wolno odkładać elektronarzędzia przed całkowitym zatrzymaniem się narzędzia roboczego. Obracające się narzędzie może wejść w kontakt z powierzchnią, na którą jest odłożone, przez co można stracić kontrolę nad elektronarzędziem.

Nie wolno przenosić elektronarzędzia, znajdującego się w ruchu. Przypadkowy kontakt ubrania z obracającym się narzędziem roboczym może spowodować jego wciągnięcie i wciągnięcie się narzędzia roboczego w ciało osoby obsługującej.

Należy regularnie czyścić szczeliny wentylacyjne elektronarzędzia. Dmuchawa silnika wciąga pył do obudowy, a duże nagromadzenie pyłu metalowego może spowodować zagrożenie elektryczne.

Nie należy używać elektronarzędzia w pobliżu materiałów łatwopalnych. Iskry mogą spowodować ich zapłon.

Nie należy używać narzędzi, które wymagają płynnych środków chłodzących. Użycie wody lub innych płynnych środków chłodzących może doprowadzić do porażenia prądem.

Odrzut i odpowiednie wskazówki bezpieczeństwa
Odrzut jest nagłą reakcją elektronarzędzia na zablokowanie lub zawadzenie obracającego się narzędzia, takiego jak ściernica, talerz szlifierski, szczotka druciana itd. Zaczepienie się lub zablokowanie prowadzi do nagłego zatrzymania się obracającego się narzędzia roboczego. Niekontrolowane elektronarzędzie zostanie przez to szarpnięte w kierunku przeciwnym do kierunku obrotu narzędzia roboczego. Gdy, np. ściernica zatnie się lub zakleszczy w obrabianym przedmiocie, zanurzona w materiale krawędź ściernicy, może się zablokować i spowodować jej wypadnięcie lub odrzut. Ruch ściernicy (w kierunku osoby obsługującej lub od niej) uzależniony jest wtedy od kierunku ruchu ściernicy w miejscu zablokowania. Oprócz tego ściernice mogą się również złamać. Odrzut jest następstwem niewłaściwego lub błędnego użycia elektronarzędzia. Można go uniknąć przez zachowanie opisanych poniżej odpowiednich środków ostrożności.

Elektronarzędzie należy mocno trzymać, a ciało i ręce ustawić w pozycji, umożliwiającej złagodzenie odrzutu. Jeżeli w skład wyposażenia standardowego wchodzi uchwyt dodatkowy, należy go zawsze używać, żeby mieć jak największą kontrolę nad siłami odrzutu lub momentem odwodzącym podczas rozruchu. Osoba obsługująca urządzenie może opanować szarpnięcia i zjawisko odrzutu poprzez zachowanie odpowiednich środków ostrożności.

Nie należy nigdy trzymać rąk w pobliżu obracających się narzędzi roboczych. Narzędzie robocze może wskutek odrzutu zranić rękę.

Należy trzymać się z dala od strefy zasięgu, w której poruszy się elektronarzędzie podczas odrzutu. Na skutek odrzutu, elektronarzędzie przemieszcza się w kierunku przeciwnym do ruchu ściernicy w miejscu zablokowania.

Szczególnie ostrożnie należy obrabiać narożniki, ostre krawędzie itd. Należy zapobiegać temu, by narzędzia robocze zostały odbite lub by się one zablokowały. Obracające się narzędzie robocze jest bardziej podatne na zakleszczenie przy obróbce kątów, ostrych krawędzi lub gdy zostanie odbite. Może to stać się przyczyną utraty kontroli lub odrzutu.

Nie należy używać brzeszczotów do drewna lub zębatych. Narzędzia robocze tego typu często powodują odrzut lub utratę kontroli nad elektronarzędziem.

Szczególne wskazówki bezpieczeństwa dla szlifowania i przecinania ściernicą

Należy używać wyłącznie ściernicy przeznaczonej dla danego elektronarzędzia i osłony przeznaczonej dla danej ściernicy. Ściernice nie będące oprzyrządowaniem danego elektronarzędzia nie mogą być wystarczająco osłonięte i nie są wystarczająco bezpieczne.

Tarcze szlifierskie wygięte należy mocować w taki sposób, aby ich powierzchnia szlifująca nie wystawała poza krawędź pokrywy ochronnej. Niefachowo osadzona tarcza szlifierska, wystająca poza krawędź pokrywy ochronnej nie może być wystarczająco osłonięta.

Pokrywa ochronna musi być prawidłowo zamontowana na elektronarzędziu i – w celu zapewnienia jak największego stopnia bezpieczeństwa – ustawiona w taki sposób, aby wrócona do operatora część ściernicy, która nie została osłonięta była jak najmniejsza. Pokrywa ochronna chroni operatora przed odłamkami, przypadkowym kontaktem ze ściernicą, jak również iskrami, które mogłyby spowodować zapalenie się odzieży.

Ściernic można używać tylko do prac dla nich przewidzianych. Nie należy np. nigdy szlifować boczną powierzchnią ściernicy tarczowej do cięcia. Tarczowe ściernice tnące przeznaczone są do usuwania materiału krawędzią tarczy. Wpływ sił bocznych na te ściernice może je złamać.

Do wybranej ściernicy należy używać zawsze nieuszkodzonych kołnierzy mocujących o prawidłowej wielkości i kształcie. Odpowiednie kołnierze podpierają ściernicę i zmniejszają tym samym niebezpieczeństwo jej złamania się. Kołnierze do ściernic tnących mogą różnić się od kołnierzy przeznaczonych do innych ściernic.

Nie należy używać zużytych ściernic z większych elektronarzędzi. Ściernice do większych elektronarzędzi nie są zaprojektowane dla wyższej liczby obrotów, która jest charakterystyką mniejszych elektronarzędzi i mogą się dlatego złamać.

Dodatkowe szczególne wskazówki bezpieczeństwa dla przecinania ściernicą

Należy unikać zablokowania się tarczy tnącej lub za dużego nacisku. Nie należy przeprowadzać nadmiernie głębokich cięć. Przeciążenie tarczy tnącej podwyższa jej obciążenie i jej skłonność do zakleszczenia się lub zablokowania i tym samym możliwość odrzutu lub złamania się tarczy.

Należy trzymać się z dala do obracającej się tarczy tnącej – niebezpieczny jest zarówno zakres za jak i przed nią. Jeśli tarczę tnącą przesuwa się w przedmiocie obrabianym do przodu (od siebie), może się zdarzyć, że w razie szarpnięcia elektronarzędzie wraz z obracającą się tarczą odskoczy w kierunku operatora.

W przypadku zakleszczenia się tarczy tnącej lub przerwy w pracy, elektronarzędzie należy wyłączyć i odczekać, aż tarcza całkowicie się zatrzyma. Nigdy nie należy próbować wyciągać poruszającej się jeszcze tarczy z miejsca cięcia, gdyż może to wywołać odrzut. Należy wykryć i usunąć przyczynę zakleszczenia się.

Nie włączać ponownie elektronarzędzia, dopóki znajduje się ono w materiale. Przed kontynuacją cięcia, tarcza tnąca powinna osiągnąć swoją pełną prędkość obrotową. W przeciwnym wypadku ściernica może się zaczeplić, wyskoczyć z przedmiotu obrabianego lub spowodować odrzut.

Płyty lub duże przedmioty należy przed obróbką podeprzeć, aby zmniejszyć ryzyko odrzutu, spowodowanego przez zakleszczoną tarczę. Duże przedmioty mogą się ugiąć pod ciężarem własnym. Obrabiany przedmiot należy podeprzeć z obydwu stron, zarówno w pobliżu linii cięcia jak i przy krawędzi.

Zachować szczególną ostrożność przy wycinaniu otworów w ścianach lub operowaniu w innych niewidocznych obszarach. Wgłębiająca się w materiał tarcza tnąca może spowodować odrzut narzędzia po natrafieniu na przewody gazowe, wodociągowe, przewody elektryczne lub inne przedmioty.

Szczególne wskazówki bezpieczeństwa dla szlifowania papierem ściernym

Nie należy stosować zbyt wielkich arkuszy papieru ściernego. Przy wyborze wielkości papieru ściernego, należy kierować się zaleceniami producenta. Wystający poza płytę szlifierską papier ścierny może spowodować obrażenia, a także doprowadzić do zablokowania lub rozdarcia papieru lub do odrzutu.

Szczególne wskazówki bezpieczeństwa dla pracy z użyciem szczotek drucianych

Należy wziąć pod uwagę, że nawet przy normalnym użytkowaniu dochodzi do utraty kawałeczków druta przez szczotkę. Nie należy przeciążać drutów przez zbyt silny nacisk. Unoszące się w powietrzu kawałki drutów mogą z łatwością przebić się przez cienkie ubranie i/lub skórę.

Jeżeli zalecane jest użycie osłony, należy zapobiec kontaktowi szczotki z osłoną. Średnica szczotek do talerzy i garnków może się zwiększyć przez siłę nacisku i siły odśrodkowe.

Pozostałe wskazówki bezpieczeństwa

Nie należy nosić łatwopalnego ubrań. Iskry mogą spowodować ich zapłon.

Należy stosować elastyczne przekładki, jeżeli zostały one dostarczone wraz ze ściernicą.

Tarcze szlifierskie wygięte należy mocować w taki sposób, aby ich powierzchnia szlifująca była cofnięta o 2 mm w stosunku do krawędzi pokrywy ochronnej. Narzędzia ściernie, niespełniające tych wymogów nie mogą być wystarczająco osłonięte i są niedozwolone.

Upewnić się, że narzędzia robocze zostały zamontowane zgodnie z zaleceniami producenta. Zamontowane narzędzie musi się swobodnie obracać. Niewłaściwie zamontowane narzędzia robocze mogą się uwolnić podczas pracy i zostać z dużą siłą wyrzucone.

Należy ostrożnie obchodzić się ze ściernicami i przechowywać je zgodnie z zaleceniami producenta. Na uszkodzonej ściernicy mogą pojawić się pęknięcia i tarcza może się złamać podczas pracy i rozprysnąć.

Podczas pracy z narzędziami roboczymi, wyposażonymi w gwintowaną podkładkę należy zwrócić uwagę na to, by gwint w narzędziu roboczym był wystarczająco długi na przyjęcie długości wrzeciona elektronarzędzia. Gwint w narzędziu roboczym musi pasować do gwintu na wrzecionie. Niewłaściwie zamontowane narzędzia robocze mogą się obsunąć podczas użytkowania elektronarzędzia i spowodować obrażenia.

Nie wolno kierować elektronarzędzia ani w swoim kierunku, ani w kierunku innych osób lub zwierząt. Istnieje niebezpieczeństwo skażenia przez ostre lub gorące narzędzia robocze.

Należy uważać na leżące w ukryciu przewody elektryczne, rury gazowe i wodociągowe. Przed rozpoczęciem pracy należy skontrolować zakres pracy, np. używając urządzenia do wykrywania metali.

Należy stosować stacjonarny system odsysania pyłu, często przedmuchiwać otwory wentylacyjne i stosować wyłącznik ochronny różnicowo-prądowy (FI). Obróbka metali w ekstremalnych warunkach może spowodować osadzenie się wewnątrz elektronarzędzia pyłu metalicznego, mogącego przewodzić prąd. Może to mieć niekorzystny wpływ na izolację ochronną elektronarzędzia.

Zabronione jest przykręcanie lub nitowanie tabliczek i znaków na elektronarzędziu. Uszkodzona izolacja nie daje żadnej ochrony przed porażeniem prądem. Należy używać naklejek.

Należy zawsze pracować przy użyciu rękodzielnicy dodatkowej. Rękodzielnicy dodatkowa gwarantuje pewne i bezpieczne prowadzenie elektronarzędzia.

Po obróbce materiałów zawierających gips należy: przedmuchać otwory wentylacyjne elektronarzędzia i oczyścić element przełącznikowy za pomocą suchego i bezolejowego powietrza sprężonego. W przeciwnym wypadku pył gipsowy może nagromadzić się w obudowie elektronarzędzia i na elemencie przełącznikowym i stwardnieć pod wpływem wilgotnego powietrza. Może to spowodować uszkodzenie mechanizmu sterującego.

Przed przystąpieniem do użytkowania elektronarzędzia należy sprawdzić przewód zasilania sieciowego i wtyczkę pod kątem uszkodzeń mechanicznych.

Zalecenie: Elektronarzędzie należy zawsze stosować przy równoczesnym użyciu wyłącznika różnicowoprądowego (RCD) o pomiarowym prądzie różnicowym wynoszącym 30 mA lub mniej.

Drgania działające na organizm człowieka przez kończyny górne

Podany w niniejszej instrukcji poziom drgań pomierzony został zgodnie z określoną przez normę EN 60745 procedurą pomiarową i może zostać użyty do porównywania elektronarzędzi. Można go też użyć do wstępnej oceny ekspozycji na drgania.

Podany poziom drgań jest reprezentatywny dla podstawowych zastosowań elektronarzędzia. Jeżeli elektronarzędzie użyte zostanie do innych zastosowań lub z innymi narzędziami roboczymi, a także, jeśli nie będzie wystarczająco konserwowane, poziom drgań może odbiegać od podanego. Podane powyżej przyczyny mogą spowodować podwyższenie ekspozycji na drgania podczas całego czasu pracy. Aby dokładnie ocenić ekspozycję na drgania, trzeba wziąć pod uwagę także okresy, gdy urządzenie jest wyłączone lub, gdy jest wprawdzie włączone, ale nie jest używane do pracy. W ten sposób łączna (obliczana na pełny wymiar czasu pracy) ekspozycja na drgania może okazać się znacznie niższa.

Należy wprowadzić dodatkowe środki bezpieczeństwa, mające na celu ochronę operatora przed skutkami ekspozycji na drgania, np.: konserwacja elektronarzędzia i narzędzi roboczych, zabezpieczenie odpowiedniej temperatury rąk, ustalenie kolejności operacji roboczych.

Obchodzenie się z niebezpiecznymi pyłami

Podczas obróbki ubytkowej za pomocą niniejszego narzędzia powstają pyły, które mogą stanowić zagrożenie.

Dotykanie lub wdychanie niektórych rodzajów pyłów, np. pyłów azbestowych lub z materiałów zawierających azbest, z pyłków zawierających ołów, z metalu, z niektórych rodzajów drewna, minerałów, cząstek silikatu z materiałów zawierających kamień, środków zawierających rozpuszczalnik, substancji do ochrony drewna, farb przeciwporostowych może wywołać reakcje alergiczne i/lub choroby dróg oddechowych, raka i zaburzenia związane z płodnością. Ryzyko spowodowane wdychaniem pyłów zależy od stopnia ekspozycji. Zaleca się użycie systemu odsysania, dostosowanego do rodzaju pyłu jak również

osobistego wyposażenia ochronnego, a także zadbanie o dobrą wentylację stanowiska pracy. Obróbkę materiałów zawierających azbest należy zlecić odpowiednim fachowcom.

W niesprzyjających warunkach może dojść do samozapalenia pyłów drewnianych i pyłów z metali lekkich, gorących mieszanek z pyłów szlifierskich i substancji chemicznych lub wręcz do eksplozji. Należy zapobiec, aby iskry powstające podczas obróbki spadały na pojemnik na pył; należy też unikać przegrzania się elektronarzędzia i obrabianego materiału. Należy regularnie opróżniać pojemnik na pył, przestrzegając przy tym wskazówek producenta obrabianego materiału, jak również obowiązujących przepisów danego kraju.

Wskazówki dotyczące obsługi.

! Przycisk blokady (zob. str. 5) przyciskać można tylko przy całkowicie wyłączonym silniku. W przeciwnym wypadku może dojść do uszkodzenia elektronarzędzia.

Wyposażenie

System łagodnego rozruchu służy temu, aby podczas włączania elektronarzędzia i zwiększania mocy pracy zredukować siły reakcji do biegu jałowego.

Zabezpieczenie przed ponownym rozruchem uniemożliwia niezamierzone ponowne włączenie się elektronarzędzia po przerwie w dopływie prądu. W takim przypadku należy wyłączyć elektronarzędzie, skontrolować dopływ prądu i ponownie włączyć elektronarzędzie.



Monitorowanie blokad redukuje w przypadku zablokowania narzędzia roboczego ryzyko uszkodzenia silnika oraz zagrożenie nieszczęśliwymi wypadkami. Elektronarzędzie wyłącza się w takim wypadku samoczynnie. Należy wówczas ustawić wyłącznik w pozycji wyl., odsunąć elektronarzędzie od obrabianego materiału i skontrolować narzędzie robocze pod kątem uszkodzeń. Następnie można ponownie włączyć elektronarzędzie.

Elektroniczny wybór wstępny prędkości obrotowej pozwala na dostosowanie prędkości obrotowej do danego zastosowania oraz do możliwości użytego narzędzia roboczego.

Kontrola odrzutu redukuje ryzyko wystąpienia nieoczekiwanego odrzutu (tzw. kickback) maszyny. Elektronarzędzie wyłącza się w takim wypadku samoczynnie. Należy wówczas ustawić wyłącznik w pozycji wyl., odsunąć elektronarzędzie od obrabianego materiału i skontrolować narzędzie robocze pod kątem uszkodzeń. Następnie można ponownie włączyć elektronarzędzie.

Konserwacja i serwisowanie.

 Należy wziąć pod uwagę, że napraw, konserwacji i kontroli okresowych elektronarzędzia mogą dokonywać jedynie wykwalifikowani elektrycy, gdyż nieprawidłowo przeprowadzona naprawa może skutkować poważnym zagrożeniem dla użytkownika.

  Obróbka metali w ekstremalnych warunkach może spowodować osadzenie się wewnątrz elektronarzędzia pyłu metalicznego, będącego w stanie przewodzić prąd. Może to mieć niekorzystny wpływ na izolację ochronną elektronarzędzia. Należy często przedmuchiwać wnętrze elektronarzędzia (przez otwory wentylacyjne) za pomocą suchego i bezolejowego powietrza sprężonego i stosować wyłącznik ochronny różnicowo-prądowy (FI).

Podczas obróbki materiałów zawierających gips pył gipsowy może nagromadzić się w obudowie elektronarzędzia i na elemencie przełącznikowym i stwardnieć pod wpływem wilgotnego powietrza. Może to spowodować uszkodzenie mechanizmu sterującego. Należy często przedmuchiwać wnętrze elektronarzędzia (przez otwory wentylacyjne) oraz czyścić element przełącznikowy za pomocą suchego i bezolejowego powietrza sprężonego.

Wyrobow, który miały kontakt z azbestem nie wolno oddawać do naprawy. Wyroby skażone azbestem należy usuwać w sposób zgodny z obowiązującymi w danym kraju przepisami prawnymi określającymi sposób postępowania z azbestem.

W razie konieczności naprawy elektronarzędzia wyprodukowanego przez firmę FEIN lub jego osprzętu należy zwrócić się do jednego z punktów obsługi klienta FEIN. Potrzebne adresy można znaleźć na stronie internetowej https://fein.com/pl_pl/.

Stare, nieczytelne lub uszkodzone naklejki i ostrzeżenia umieszczone na elektronarzędziu należy zastępować nowymi.

Jeżeli przewód przyłączeniowy elektronarzędzia jest uszkodzony, wymiany musi dokonać producent lub jego przedstawiciel handlowy.

Aktualna lista części zamiennych dla niniejszego elektronarzędzia znajduje się pod adresem internetowym www.fein.com.

Należy stosować wyłącznie oryginalne części zamienne.

W razie potrzeby możliwa jest wymiana we własnym zakresie następujących elementów:

Narzędzia robocze, rękojeść dodatkowa, kołnierze mocujące, pokrywa ochronna, filtr przeciwpylowy, osłona ręki

Rękojmia i gwarancja.

Rękojmia na produkt jest ważna zgodnie z ustawowymi przepisami regulującymi w kraju, w którym produkt został wprowadzony do obrotu. Oprócz tego produkt objęty jest gwarancją firmy FEIN, zgodnie z deklaracją gwarancyjną producenta.

W zakres dostawy nabytego elektronarzędzia może wchodzić tylko część ukazanego na rysunkach lub opisanego w instrukcji eksploatacji osprzętu.

Oświadczenie o zgodności.

Deklaracja CE dotyczy tylko krajów Unii Europejskiej oraz Europejskiego Stowarzyszenia Wolnego Handlu (EFTA) i tylko wyrobów, i które przeznaczone są do rozprowadzania na rynku UE lub EFTA.

Firma FEIN oświadcza z pełną odpowiedzialnością, że niniejszy produkt zgodny jest z odpowiednimi postanowieniami podanymi na ostatniej stronie niniejszej instrukcji eksploatacji.

Dokumentacja techniczna: C. & E. Fein GmbH, D-73529 Schwäbisch Gmünd

Ochrona środowiska, usuwanie odpadów.

Opakowanie, zużyte elektronarzędzia i osprzęt należy dostarczyć do utylizacji zgodnie z przepisami z ochrony środowiska.





















Wybór osprzętu (zob. str. 12/13/14).



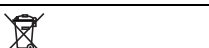

Należy stosować wyłącznie oryginalny osprzęt firmy FEIN. Osprzęt musi być przeznaczony dla danego typu elektronarzędzia.

- A-1** Pokrywa ochronna do cięcia, typ A
- B-1** Pokrywa ochronna do szlifowania, typ B
- 1-1** Tarcza ścierna, typ 27
- 2-1** Tarcza do cięcia
- 3-1** Talerz szlifierski lamelkowy
- 3-2** Talerz oporowy do fibrowych tarcz szlifierskich, tarcze szlifierskie fibrowe (mocować tylko przy użyciu załączonego w dostawie narzędzia mocującego do talerzy oporowych)
- 3-3** Talerz szlifierski z mocowaniem na rzep, samoprzyczepne arkusze szlifierskie, okładzina włókninowa samoprzyczepna, gąbki (należy stosować pasujący klucz widełkowy)
- 4-1** Druciana szczotka stożkowa
- 4-2** Druciana szczotka garnkowa ze stali nierdzewnej, kółka szlifierskie lamelkowe (należy stosować pasujący klucz widełkowy)
- 5-1** Wiertło do płytek ceramicznych (należy stosować pasujący klucz widełkowy)

Traducerea instrucțiunilor de utilizare originale.

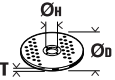
Simboluri, prescurtări și termeni utilizați.

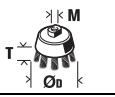
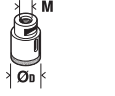
Simbol, semn	Explicație
	Semn de interzicere în general. Această acțiune este interzisă.
	Nu atingeți componentele sculei electrice care se rotesc.
	Respectați instrucțiunile din textul sau schița alăturată!
	Citiți neapărat documentele alăturate precum instrucțiunile de utilizare și indicațiile de ordin general privind siguranța și protecția muncii.
	Înainte de această etapă de lucru scoateți ștecherul de la rețea afară din priză. În caz contrar pornirea accidentală a sculei electrice poate provoca leziuni.
	În timpul lucrului folosiți ochelari de protecție.
	În timpul lucrului folosiți protecție auditivă.
	În timpul lucrului folosiți mănuși de protecție.
	Manevrați întotdeauna scula electrică cu ambele mâini.
	O suprafață expusă atingerii este foarte fierbinte și prin aceasta, periculoasă.
	Suprafață de prindere
	Pornire
	Oprire
	blocat
	deblocat
	Informație suplimentară.
	Certifică conformitatea sculei electrice cu Normele Comunității Europene.
	Această indicație avertizează asupra posibilității de producere a unei situații periculoase care poate duce la accidentare.
	Colectați separat sculele electrice și alte produse electronice și electrice scoase din uz și direcționați-le către o stație de reciclare ecologică.
	Produs cu izolație dublă sau întărită
~ (a. c.)	Curent alternativ
	Turație mică
	Turație mare
(Ax – Zx)	Marcaj pentru scopuri interne
(**)	poate conține cifre sau litere
***	parțial în setul de livrare

Simbol	Unitate de măsură internațională	Unitate de măsură națională	Explicație
n	/min, min ⁻¹ , rpm, r/min	rot/min	Turație nominală
P_1	W	W	Putere nominală
P_2	W	W	Putere în sarcină
U	V	V	Tensiune de măsurare
f	Hz	Hz	Frecvență
$M...$	mm	mm	Dimensiune, filet metric
\varnothing	mm	mm	Diametrul unei piese rotunde
	mm	mm	\varnothing_D =Diametru disc de șlefuire/tăiere \varnothing_H =Diametru orificiu de prindere T=Grosime disc de șlefuire/tăiere
	mm	mm	\varnothing_D =Diametru max. disc de abraziv
	mm	mm	M=Filet flanșă de prindere/accesoriu l=Lungimea arborelui filetat
	mm	mm	\varnothing_D =Diametru maxim perie oală M=Filet flanșă de prindere/accesoriu T=Lungime maximă sârmă
	mm	mm	\varnothing_D =Diametru maxim burghiu pentru plăci ceramice M=Filet flanșă de prindere/accesoriu
	kg	kg	Greutate conform EPTA-Procedure 01
L_{pA}	dB	dB	Nivel presiune sonoră
L_{wA}	dB	dB	Nivel putere sonoră
$K...$			Incertitudine
a	m/s ²	m/s ²	Valoarea vibrațiilor emise conform EN 60745 (suma vectorială a trei direcții)
$a_{h,AG}$	m/s ²	m/s ²	Valoare medie a vibrațiilor pentru șlefuirea cu polizoare unghiolare
$a_{h,DS}$	m/s ²	m/s ²	Valoare medie a vibrațiilor pentru șlefuirea cu foi abrazive
	m, s, kg, A, mm, V, W, Hz, N, °C, dB, min, m/s ²	m, s, kg, A, mm, V, W, Hz, N, °C, dB, min, m/s ²	Unități de măsură de bază sau derivate din Sistemul Internațional SI.

Pentru siguranța dumneavoastră.

AVERTISMENT Citiți toate instrucțiunile și indicațiile privind siguranța și

protecția muncii. Nerespectarea instrucțiunilor și indicațiilor privind siguranța și protecția muncii poate duce la electrocutare, incendiu și/sau provoca leziuni grave.

Păstrați în vederea unei utilizări viitoare toate instrucțiunile și indicațiile privind siguranța și protecția muncii.



Nu folosiți această sculă electrică înainte de a citi temeinic și a înțelege în întregime prezentele instrucțiuni de utilizare cât și „Instrucțiunile de ordin general privind siguranța și protecția muncii” (număr document 3 41 30 054 06 1) alăturate. Păstrați documentația amintită în vederea unei utilizări ulterioare și transmiteți-le mai departe în cazul predării sau înstrăinării sculei electrice.

Respectați deasemenea normele naționale de protecția muncii.

Destinația sculei electrice:

Polizor unghiular manual pentru șlefuire uscată, lucrul cu perii de sârmă și tăierea metalelor și a pietrei cât și pentru găurirea plăcilor ceramice cu dispozitive de lucru și accesorii admise de FEIN în mediu protejat la intemperii, fără a se utiliza lichide de răcire.

Această sculă electrică este concepută și pentru alimentare de la generatoare de curent alternativ având o putere corespunzătoare, care satisfac cerințele standardului ISO 8528, clasa de execuție G2. Se consideră că cerințele standardului nu sunt respectate în special în cazul în care așa numitul coeficient al distorsiunilor de neliniaritate depășește 10 %. În caz de dubiu informați-vă cu privire la generatorul pe care îl utilizați.

Respectați instrucțiunile de folosire și dispozitiile naționale pentru instalarea și exploatarea generatorului de curent alternativ.

Scula electrică nu este destinată prelucrării metalelor ușoare și nici pentru lucrări de lustruire. Răspunderea pentru pagubele datorate utilizării neconforme destinației îi revine utilizatorului.

Se vor respecta prevederile de ordin general privind prevenirea accidentelor și instrucțiunile de siguranță alăturate.

Indicații de avertizare comune pentru șlefuire, șlefuire cu hârtie abrazivă, lucrul cu perii de sârmă și tăiere

Această sculă electrică se va utiliza ca polizor, dispozitiv manual de șlefuit cu hârtie abrazivă, perie de sârmă și mașină specială de retezat cu disc abraziv. Respectați toate instrucțiunile de siguranță, indicațiile, schițele și datele primite împreună cu scula electrică.

În cazul nerespectării prezentelor instrucțiuni se poate ajunge la electrocutare, foc și/sau leziuni grave.

Această sculă electrică nu este adecvată pentru lustruire. Utilizările pentru care această sculă electrică nu este prevăzută, pot crea situații periculoase și cauza răni.

Nu folosiți accesorii care nu sunt prevăzute și recomandate în mod special de către producător pentru această sculă electrică. Faptul în sine că accesoriul respectiv poate fi montat pe scula dumneavoastră electrică nu garantează în niciun caz utilizarea lui sigură.

Turația admisă a accesoriului trebuie să fie cel puțin egală cu turația maximă indicată pe scula electrică. Un accesoriu care se rotește mai repede decât este admis, se poate rupe, iar bucățile desprinse pot zbura în toate părțile.

Diametrul exterior și grosimea dispozitivului de lucru trebuie să corespundă datelor dimensionale ale sculei dumneavoastră electrice. Dispozitivele de lucru greșit dimensionate nu pot fi protejate sau controlate în suficientă măsură.

Accesoriile cu inserție filetată trebuie să se potrivească exact pe filetul arborelui de polizat. La accesoriile care se montează cu flanșă, diametrul găurii accesoriului trebuie să se potrivească cu diametrul exterior de prindere al flanșei. Accesoriile care nu sunt fixate exact la scula electrică, se rotesc neuniform, vibrează foarte puternic și pot duce la pierderea controlului.

Nu folosiți dispozitive de lucru deteriorate. Înainte de fiecare utilizare controlați dacă dispozitivele de lucru ca discurile de șlefuit nu sunt sparte și fisurate, dacă discurile abrazive nu sunt fisurate, uzate sau foarte tocite, dacă periile de sârmă nu prezintă fire desprinse sau rupte. Dacă scula electrică sau dispozitivul de lucru cade pe jos, verificați dacă nu s-a deteriorat sau folosiți un dispozitiv de lucru nedeteriorat. După ce ați controlat și montat dispozitivul de lucru, țineți persoanele aflate în preajmă în afara planului de rotație al dispozitivului de lucru și lăsați scula electrică să funcționeze un minut la turația nominală. De cele mai multe ori, dispozitivele de lucru deteriorate se rup în această perioadă de probă.

Purtați echipament personal de protecție. În funcție de utilizare, purtați o protecție completă a feței, protecție pentru ochi sau ochelari de protecție. Dacă este cazul, purtați mască de protecție împotriva prafului, protecție auditivă, mănuși de protecție sau șorț special care să vă ferească de micile așchii și particule de material. Ochii trebuie protejați de corpurile străine aflate în zbor, apărute în cursul diferitelor aplicații. Maska de protecție împotriva prafului sau masca de protecție a respirației trebuie să filtreze praful degajat în timpul utilizării. Dacă sunteți expuși timp îndelungat zgomotului puternic, vă puteți pierde auzul.

Aveți grijă ca celelalte persoane să păstreze o distanță sigură față de sectorul dumneavoastră de lucru. Oricine pătrunde în sectorul de lucru trebuie să poarte echipament personal de protecție. Fragmente din piesa de lucru sau din dispozitivele rupte pot zbura necontrolat și provoca răni chiar în afara sectorului direct de lucru.

Prindeți scula electrică numai de mânerul izolat atunci când executați lucrări pe parcursul cărora dispozitivul de lucru poate nimeri conductorii electrici ascunși sau propriul cablu de alimentare. Contactul cu un cablu aflat sub tensiune poate pune sub tensiune și componentele metalice ale sculei electrice și duce la electrocutare.

Țineți cablul de alimentare departe de accesoriile care se rotesc. Dacă pierdeți controlul asupra mașinii, cablul de alimentare poate fi tăiat sau prins iar mâna sau brațul dumneavoastră poate nimeri sub accesoriul care se rotește.

Nu puneți niciodată jos scula electrică înainte ca accesoriul să se fi oprit complet. Accesoriul care se rotește poate ajunge în contact cu suprafața de sprijin, fapt care vă poate face să pierdeți controlul asupra sculei electrice.

Nu lăsați scula electrică să funcționeze în timp ce o transportați. În urma unui contact accidental cu accesoriul care se rotește, acesta vă poate prinde îmbrăcămintea și chiar pătrunde în corpul dumneavoastră.

Curățați regulat fantele de aerisire ale sculei dumneavoastră electrice. Ventilatorul motorului atrage praf în carcasă iar acumularea puternică de pulberi metalice poate provoca pericole electrice.

Nu folosiți scula electrică în apropierea materialelor inflamabile. Scântele pot duce la aprinderea acestor materiale.

Nu folosiți accesorii care necesită agenți de răcire lichizi. Folosirea apei sau a altor agenți de răcire lichizi poate duce la electrocutare.

Recul și avertismente corespunzătoare

Recul este reacția bruscă apărută la agățarea sau blocarea unui accesoriu care se rotește, cum ar fi un disc de șlefuit, un disc abraziv, o perie de sârmă, etc. Agățarea sau blocarea duce la oprirea bruscă a accesoriului care se rotește. Aceasta face, ca scula electrică necontrolată să fie accelerată în punctul de blocare, în sens contrar direcției de rotație a accesoriului.

Dacă, de exemplu, un disc de șlefuit se agață sau se blochează în piesa de lucru, marginea discului de șlefuit care penetrează direct piesa de lucru se poate agăța în aceasta și duce astfel la smulgerea discului de șlefuit sau poate provoca reculul. Discul de șlefuit se va deplasa către operator sau în sens opus acestuia, în funcție de direcția de rotație a discului în punctul de blocare. În această situație discurile de șlefuit se pot chiar rupe. Un recul este consecința utilizării greșite sau defectuoase a sculei electrice. El poate fi împiedicat prin măsuri preventive adecvate, precum cele descrise în continuare.

Țineți bine scula electrică și aduceți-vă corpul și brațele într-o poziție în care să puteți controla forțele de recul. Folosiți întotdeauna un mâner suplimentar, în caz că acesta există, pentru a avea un control maxim asupra forțelor de recul sau a momentelor de reacție la turații înalte. Operatorul poate stăpâni forțele de recul și de reacție prin măsuri preventive adecvate.

Nu apropiați niciodată mâna de accesoriile aflate în mișcare de rotație. În caz de recul accesoriul se poate deplasa peste mâna dumneavoastră.

Evitați să staționați cu corpul în zona de mișcare a sculei electrice în caz de recul. Reculul proiectează scula electrică într-o direcție opusă mișcării discului de șlefuit din punctul de blocare.

Lucrați extrem de atent în zona colțurilor, muchiilor ascuțite, etc. Împiedicați ricoșarea accesoriului de pe piesa de lucru și blocarea acestuia. Accesoriul aflat în mișcare de rotație are tendința să se blocheze în colțuri, pe muchii ascuțite sau când ricoșează în urma izbirii. Aceasta duce la pierderea controlului sau la recul.

Nu folosiți pânze de ferăstrău pentru lemn sau pânze dințate. Asemenea dispozitive de lucru provoacă frecvent recul sau duc la pierderea controlului asupra sculei electrice.

Avertismente speciale privind șlefuirea și tăierea

Folosiți numai corpuri abrazive admise pentru scula dumneavoastră electrică și o apărătoare de protecție prevăzută pentru aceste corpuri abrazive. Corpurile abrazive care nu sunt prevăzute pentru această sculă electrică nu pot fi acoperite și protejate suficient, fiind nesigure.

Discurile de șlefuire cu degajare trebuie să fie astfel montate, încât suprafața lor de șlefuire să nu depășească planul marginii apărătoarei de protecție. Un disc de șlefuire montat necorespunzător, care depășește planul marginii apărătoarei de protecție, nu va fi acoperit în suficientă măsură.

Apărătoarea de protecție trebuie să fie bine montată pe scula electrică și, pentru un maxim de siguranță, să fie astfel reglată încât numai o porțiune infimă din corpul abraziv să rămână neacoperită în partea dinspre operator. Apărătoarea de protecție are rolul de a proteja operatorul de fragmentele desprinse din corpul abraziv, de contactul accidental cu acesta cât și scântele degajate, care i-ar putea aprinde îmbrăcămintea.

Corpurile abrazive trebuie folosite numai pentru posibilitățile de utilizare recomandate. De exemplu: nu șlefuiți cu partea laterală a unui disc de tăiere.

Discurile de tăiere sunt destinate îndepărtării de material cu marginea discului. Exercițiul unei forțe laterale asupra acestui corp abraziv poate duce la ruperea sa.

Folosiți întotdeauna flanșe de prindere nedeteriorate având dimensiuni și forme corespunzătoare discului de șlefuit ales de dumneavoastră. Flanșele adecvate sprijină discul de șlefuit diminuând astfel pericolul ruperii acestuia. Flanșele pentru discuri de tăiere pot fi diferite față de flanșele pentru alte discuri de șlefuit.

Nu întrebuințați discuri de șlefuit uzate provenind de la scule electrice mai mari. Discurile de șlefuit pentru sculele electrice mai mari nu sunt concepute pentru turațiile mai ridicate ale sculelor electrice mai mici și se pot rupe.

Alte avertismente speciale privind tăierea

Evitați blocarea discului de tăiere sau o apăsare prea puternică. Nu executați tăieri exagerat de adânci. O supraîncărcare a discului de tăiere mărește solicitarea acestuia și tendința sa de a devia, de a se răscui în piesa de lucru sau de a se bloca, apărând astfel posibilitatea unui recul sau a ruperii corpului abraziv.

Evitați zona din fața și din spatele discului de tăiere care se rotește. Dacă deplasați discul de tăiere în piesa de lucru în direcție opusă dumneavoastră, în caz de recul, scula electrică împreună cu discul care se rotește pot fi proiectate direct spre dumneavoastră.

Dacă discul de tăiere se blochează sau dacă întrerupeți lucrul, deconectați scula electrică și nu o mișcați până când discul se oprește complet. Nu încercați niciodată să extrageți discul de tăiere din tăietură, altfel se poate produce un recul. Stabiliți și îndepărtați cauza blocării discului.

Nu reporniți niciodată scula electrică cât timp aceasta se mai află încă în piesa de lucru. Lăsați discul de tăiere să atingă turația nominală și numai după aceea continuați să tăiați cu precauție. În caz contrar discul se poate agăța, sări afară din piesa de lucru sau provoca recul.

Sprrijiniți plăcile sau piesele de lucru mari pentru a diminua riscul reculului cauzat de blocarea discului de tăiere. Piesele mari se pot încovoia sub propria greutate. De aceea, piesa de lucru trebuie sprijinită pe ambele părți, atât în apropierea liniei de tăiere cât și pe margine.

Fiți extrem de atenți în cazul „tăierii de cavitații” în pereți deja existenți sau în alte sectoare fără vizibilitate. La penetrarea în sectorul vizat, discul de tăiere poate cauza recul dacă nimereste în conducte de gaz sau de apă, conductori electrici sau alte obiecte.

Avertismente speciale privind șlefuirea cu hârtie abrazivă

Nu întrebuințați foi abrazive supradimensionate ci respectați indicațiile fabricantului pivitoare la dimensiunile foilor abrazive. Foile abrazive care depășesc marginile discului abraziv, pot cauza răniri precum și agățarea, ruperea foilor abrazive, sau pot duce la recul.

Avertismente speciale privind lucrul cu periile de sârmă

Țineți seama de faptul că peria de sârmă pierde bucăți de sârmă chiar în timpul utilizării obișnuite. Nu suprasolicitați firele de sârmă printr-o apăsare prea puternică. Bucățile de sârmă desprinse pot pătrunde cu ușurință prin îmbrăcămintea subțire și/sau în piele.

Dacă se recomandă o apărătoare de protecție, împiedicați contactul dintre apărătoarea de protecție și peria de sârmă. Discurile-perie și periile-oolă își pot mări diametrul sub acțiunea presiunii de apăsare și a forțelor centrifuge.

Alte instrucțiuni de siguranță

Nu purtați îmbrăcăminte ușor inflamabilă. Scânteile pot aprinde ușor o astfel de îmbrăcăminte.

Nu folosiți straturi intermediare elastice decât în cazul în care acestea au fost livrate împreună cu corpul abraziv.

Discurile de șlefuire cu degajare trebuie să fie astfel montate, încât suprafața lor de șlefuire să se afle cu 2 mm sub marginea inferioară a apărătoarei de protecție. Corpurile abrazive care nu îndeplinesc aceste cerințe nu pot fi protejate în suficientă măsură și nu sunt admise.

Asigurați-vă că accesoriile sunt montate conform indicațiilor producătorului. Accesoriile montate trebuie să se poată roti liber. Accesoriile montate greșit se pot desprinde în timpul lucrului și pot fi azvârlite în exterior.

Manevrați cu grijă corpurile abrazive și păstrați-le conform indicațiilor producătorului. Corpurile abrazive deteriorate se pot fisura și sparge în timpul lucrului.

În cazul utilizării accesoriilor cu gaură filetată, aveți grijă ca aceasta să aibă o lungime corespunzătoare lungimii arborelui sculei electrice. Filetul din interiorul accesoriului trebuie să se potrivească cu filetul arborelui sculei electrice. Accesoriile montate greșit se pot desprinde în timpul funcționării și provoca leziuni.

Nu îndreptați scula electrică spre dumneavoastră, spre alte persoane sau animale. Există pericol de rănire din cauza accesoriilor ascuțite sau fierbinți.

Aveți grijă la conductorii electrici ascunși, conductele de gaz și de apă ascunse. Înainte de a începe lucrul controlați, de ex. cu un detector de metale, sectorul de lucru.

Folosiți o instalație de aspirare staționară, suflați frecvent fanțele de ventilație și legați în serie un întrerupător automat cu protecție diferențială (FI). În condiții de lucru extrem de dificile, la prelucrarea metalelor, în interiorul sculei electrice se poate depune praf bun conducător electric. Izolația de protecție a sculei electrice poate fi afectată.

Este interzisă înșurubarea sau nituirea de plăcuțe și embleme pe scula electrică. O izolație deteriorată nu oferă protecție împotriva electrocutării. Folosiți etichete autocolante.

Lucrați întotdeauna cu mânerul suplimentar montat. Mânerul suplimentar asigură o ghidare sigură a sculei electrice.

După prelucrarea materialelor care conțin ipsos: curățați orificiile de aerisire ale sculei electrice și ale elementului de comutare cu aer comprimat uscat și fără ulei. În caz contrar, în carcasa sculei electrice și pe elementul de comutare se poate depune praf care conține ipsos și care, datorită umidității aerului, se poate întări. Aceasta poate cauza deteriorări ale mecanismului de comutare.

Înainte punerii în funcțiune verificați dacă cablul de alimentare și ștecherul nu sunt deteriorate.

Recomandare: conectați scula electrică întotdeauna printr-un întrerupător cu protecție diferențială (RCD), cu un curent de defect măsurat de 30 mA sau mai mic.

Vibrații mână-braț

Nivelul vibrațiilor specificat în prezentele instrucțiuni a fost măsurat conform unei proceduri de măsurare standardizate în EN 60745 și poate fi utilizat la compararea sculelor electrice între ele.

Nivelul specificat al vibrațiilor se referă la utilizările principale ale sculei electrice. Desigur în cazul în care scula electrică va fi folosită pentru alte utilizări, cu dispozitive de lucru neautorizate sau nu va beneficia de o întreținere corespunzătoare, nivelul vibrațiilor poate fi diferit. Aceasta poate mări considerabil expunerea la vibrații calculată pe tot intervalul de lucru.

Pentru o evaluare precisă a expunerii la vibrații ar trebui luate în considerare și perioadele de timp în care scula electrică este oprită sau este în funcțiune dar nu este folosită efectiv. Aceasta ar putea reduce semnificativ expunerea la vibrații calculată cumulativ pe întregul interval de lucru.

Adoptați măsuri suplimentare privind siguranța, pentru a proteja operatorul împotriva efectelor vibrațiilor, ca de exemplu: întreținerea sculei electrice și a dispozitivelor de lucru, menținerea la cald a mâinilor, organizarea rațională a proceselor de lucru.

Manipularea pulberilor periculoase

În timpul operațiilor de îndepărtare a materialului cu această unealtă, se degajă pulberi care pot fi periculoase. Atingerea sau inhalarea anumitor pulberi ca de exemplu azbest și materiale care conțin azbest, vopsele pe bază de plumb, metale, anumite tipuri de lemn, minerale, particule de silicați provenind din materiale de construcții din piatră, solvenți, agenți de protecție a lemnului, vopsele antifouling pentru cisterne, pot provoca reacții alergice și/sau afecțiuni ale căilor respiratorii, cancer, infertilitate. Riscul generat de inhalarea acestor pulberi depinde de gradul de expunere la acestea. Folosiți o instalație de aspirare adecvată tipului de praf degajat precum și echipamente personale de protecție și asigurați o bună ventilație a locului de muncă. Nu permiteți prelucrarea materialelor care conțin azbest decât de către personal corespunzător calificat.

În condiții nefavorabile, praful de lemn și de metale ușoare, amestecurile fierbinți de praf de șlefuire și substanțe chimice se pot autoaprinde sau provoca explozii. Împiedicați zborul scânteilor în direcția recipientului colector de praf precum și încălzirea excesivă a sculei electrice și a materialului șlefuit, goliți din timp recipientul colector de praf, respectați instrucțiunile de prelucrare ale producătorului materialului respectiv cât și prescripțiile în vigoare în țara dumneavoastră cu privire la materialele de prelucrat.

Instrucțiuni de utilizare.

! Acționați butonul de blocare (vezi pagina 5) numai cu motorul oprit. În caz contrar scula electrică s-ar putea defecta.

Echipare

Pornirea lină are rolul de a reduce până la turația de mers în gol forțele de reacție la pornire și la mărirea vitezei de lucru a sculei electrice.

Protecția la repornire împiedică repornirea involuntară a sculei electrice după o pană de curent apărută în timpul funcționării sale. Deconectați în acest caz scula electrică, verificați alimentarea curentului electric și apoi conectați din nou scula electrică.

Sistemul de oprire în caz de blocare reduce riscul defectării motorului sau al accidentelor în cazul blocării accesoriului. În acest caz scula electrică se deconectează automat. Aduceți în continuare întrerupătorul în poziția Oprit, îndepărtați scula electrică de pe piesa de lucru și verificați dacă accesoriul nu s-a deteriorat. Reporniți apoi scula electrică.

Preselecția electronică a turației permite adaptarea turației în funcție de fiecare caz de utilizare și accesoriu în parte.

Sistemul de oprire în caz de recul reduce riscul unei recul (Kickback) neașteptat al sculei electrice. În acest caz scula electrică se oprește automat. Aduceți în continuare întrerupătorul în poziția Oprit, îndepărtați scula electrică de pe piesa de lucru și verificați dacă accesoriul nu s-a deteriorat. Reporniți apoi scula electrică.

Întreținere și asistență service post-vânzări.

! Vă rugăm să aveți în vedere că, în principiu, sculele electrice pot fi reparate, întreținute și verificate numai de electricieni specializați, deoarece reparațiile necorespunzătoare pot cauza pericole considerabile pentru utilizator.



În condiții de lucru extreme, la prelucrarea metalelor, în interiorul sculei electrice se poate depune praf bun conductor electric.

Izolația de protecție a sculei electrice poate fi afectată. Curățați frecvent interiorul sculei electrice suflând prin fantele de aerisire aer comprimat uscat și fără ulei și conectați în amonte un întrerupător cu protecție diferențială (FI).

În cazul prelucrării materialelor care conțin ipsos, în interiorul sculei electrice și pe elementul de comutare se poate depune praf, care, datorită umidității aerului, se poate întări. Aceasta poate cauza deteriorări ale mecanismului de comutare. Curățați frecvent interiorul sculei electrice, suflând aer comprimat uscat, fără ulei, prin orificiile de aerisire și elementul de comutare. Produsele care au intrat în contact cu azbestul, nu trebuie date la reparat. Eliminați produsele contaminate cu azbest conform reglementărilor în vigoare în țara dumneavoastră privind eliminarea deșeurilor care conțin azbest.

Pentru repararea sculelor electrice și accesoriilor FEIN care s-au defectat, adresați-vă atelierului dumneavoastră de asistență clienți FEIN. Adresa o găsiți pe internet la www.fein.com.

Înlocuiți etichetele și avertismentele de pe scula electrică, în cazul în care acestea s-au învechit și s-au uzat.

În cazul în care cablul de alimentare al sculei electrice este deteriorat, îl trebuie înlocuit de către producător sau de către reprezentantul acestuia.

Găsiți lista actuală de piese de schimb pentru această sculă electrică pe internet, la www.fein.com.

Folosiți numai piese de schimb originale.

Puteți schimba și singuri, dacă este necesar, următoarele piese:

accesorii, mâner suplimentar, flanșe de prindere, apărătoare de protecție, filtru de protecție împotriva prafului, apărătoare de mână

Garanția legală de conformitate și garanția comercială.

Garanția legală de conformitate a produsului se acordă conform reglementărilor legale din țara punerii în circulație a acestuia. În plus, FEIN acordă o garanție comercială conform certificatului de garanție al producătorului FEIN.

Setul de livrare al sculei dumneavoastră electrice poate să cuprindă numai o parte a accesoriilor descrise sau ilustrate în prezentele instrucțiuni de folosire.

Declarație de conformitate.

Declarația CE este valabilă numai pentru țările din Uniunea Europeană și EFTA (European Free Trade Association) și numai pentru produsele destinate pieței UE sau EFTA-.

Firma FEIN declară pe proprie răspundere că acest produs corespunde prevederilor specificate la ultima pagină a prezentelor instrucțiuni de utilizare.

Documentație tehnică la: C. & E. Fein GmbH, D-73529 Schwäbisch Gmünd

Protecția mediului înconjurător, eliminare.

Amalajele, sculele electrice și accesoriile scoase din uz trebuie direcționate către o stație de reciclare ecologică.

Alegerea accesoriilor (vezi pagina 12/13/14).

Folosiți numai accesoriile originale FEIN. Accesoriile trebuie să fie destinate tipului respectiv de sculă electrică.

A-1 Apărătoare de protecție pentru tăiere, tip A

B-1 Apărătoare de protecție pentru șlefuire, tip B

1-1 Disc de degroșare, tip 27

2-1 Disc de tăiere

3-1 Disc de șlefuit lamele

3-2 Disc suport pentru discuri de șlefuit cu fibre, discuri de șlefuit cu fibre

(a se monta numai cu elementul de prindere pentru disc suport din setul de livrare)

3-3 Discuri de șlefuit cu foi abrazive cu prindere tip arici, fixate prin strângere, discuri din pâslă abrazivă fixate prin strângere, bureți abrazivi (folosiți o cheie fixă potrivită)

4-1 Perie conică din sârmă de oțel

4-2 Perie oală din sârmă de oțel, discuri de șlefuit lamele























(folosiți o cheie fixă potrivită)





5-1 Burghiu pentru plăci ceramice

(folosiți o cheie fixă potrivită)

Prevod originalnega navodila za obratovanje.

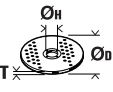
Uporabljeni simboli, kratice in pojmi.

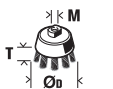
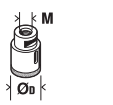
Simbol, znaki	Razlaga
	Splošni znak za prepoved. To dejanje je prepovedano.
	Ne dotikajte se rotirajočih delov električnega orodja.
	Sledite navodilom bližnjega besedila ali slike!
	Nujno preberite priloženo dokumentacijo, kot je to Navodilo za obratovanje in Splošna varnostna navodila.
	Pred tem delovnim korakom potegnite omrežno stikalo iz omrežne vtičnice. Sicer obstaja nevarnost poškodb zaradi nenamerne vklopa električnega orodja.
	Pri delu morate uporabljati zaščito za oči.
	Pri delu morate uporabljati zaščito sluha.
	Pri delu morate uporabljati zaščito za roke.
	Električno orodje upravljajte vedno z obema rokama.
	Dotična površina je zelo vroča in zaradi tega zelo nevarna.
	Področje držala
	Vklop
	Izklop
	aretirano
	ni aretirano
	Dodatna informacija.
	Potrdilo o skladnosti električnega orodja z direktivami Evropske skupnosti.
 OPOZORILO	To opozorilo prikazuje možno nevarno situacijo, ki lahko privede do resnih poškodb ali smrti.
	Ločeno zbirajte električna orodja in druge elektrotehnične in električne proizvode in poskrbite za njihovo okolju prijazno recikliranje.
	Izdelek z dvojno ali ojačano izolacijo
~ (a. c.)	Izmenični tok
	Majhno število vrtljajev
	Veliko število vrtljajev
(Ax - Zx)	Oznaka za interne namene
(**)	lahko vsebuje številke ali črke
***	delno v dobavnem obsegu

Znaki	Mednarodna enota	Nacionalna enota	Razlaga
n	/min, min ⁻¹ , rpm, r/min	/min	Dimenzionirano število vrtljajev
P_1	W	W	Zmogljivost motorja
P_2	W	W	Oddajanje moči
U	V	V	Naznačena napetost
f	Hz	Hz	Frekvenca
$M_{...}$	mm	mm	Mera, metrični navoj
\emptyset	mm	mm	Premer okroglega dela
	mm	mm	\emptyset_D = maks. premer brusilnega/rezalnega krožnika \emptyset_H = premer izvrtine prijemala T = debelina brusilne/rezalne plošče
	mm	mm	\emptyset_D = maks. premer brusilnega krožnika
	mm	mm	M = navoj za napenjalno prirobnico / vstavljivo orodje I = dolžina navojnega vretena
	mm	mm	\emptyset_D = maks. premer krtača za lonce M = navoj za napenjalno prirobnico / vstavljivo orodje T = max. Drahtlänge
	mm	mm	\emptyset_D = maks. premer svedra za ploščice M = navoj za napenjalno prirobnico / vstavljivo orodje
	kg	kg	Teža v skladu z EPTA-Procedure 01
L_{pA}	dB	dB	Nivo hrupa
L_{wA}	dB	dB	Moč hrupa
$K_{...}$			Negotovost
a	m/s ²	m/s ²	Emisijske vrednosti vibracij v skladu z EN 60745 (vektorska vsota treh smeri)
$a_{h,AG}$	m/s ²	m/s ²	Srednja nihajna vrednost za kotno brušenje
$a_{h,DS}$	m/s ²	m/s ²	Srednja nihajna vrednost za brušenje z brusilnim listom
	m, s, kg, A, mm, V, W, Hz, N, °C, dB, min, m/s ²	m, s, kg, A, mm, V, W, Hz, N, °C, dB, min, m/s ²	Osnovne in izpeljane enote iz mednarodnega merskega sestava SI .

Za vašo varnost.

⚠ OPOZORILO Preberite vsa varnostna opozorila in navodila. Neupoštevanje varnostnih navodil in napotkov lahko povzroči električni udar, požar in/ali težke poškodbe.

Shranite vsa varnostna opozorila in navodila za prihodnost.

 Tega električnega orodja ne uporabljajte tako dolgo, preden niste temeljito prebrali tega navodila za uporabo ter priloženih „Splošnih varnostnih opozoril“ (številka spisa 3 41 30 054 06 1) in jih v celoti razumeli. Navedeno dokumentacijo shranite za kasnejšo uporabo in jo izročite naprej pri posredovanju ali odsvojitvi električnega orodja.

Prav tako upoštevajte zadevne nacionalne predpise varstva pri delu.

Namembnost električnega orodja:

Ročno vodeni kotni brusilniki za suho brušenje, žične krtače in rezanje kovin in kamnov in za vrtnanje ploščic z vstavljivim orodji, ki ga je odobrilo podjetje FEIN, in dodatki v okolju, zaščitenim pred vremenskimi vplivi, brez uporabe tekočih hladilnih sredstev.

To električno orodje je namenjeno tudi za uporabo z generatorji na izmenični tok z dovolj veliko močjo, ki ustrezajo standardu ISO 8528, izvedbeni razred G2. Še posebej ni v skladu s standardom, če se faktor distorzije prekorači za 10 %. V primeru dvoma se informirajte o generatorju, ki ga uporabljate.

Pri tem upoštevajte navodilo za obratovanje in nacionalne predpise za instalacijo in obratovanje generatorja na izmenični tok.

Električno orodje ni namenjeno za obdelavo lahkih kovin in za poliranje. Uporabnik v celoti odgovarja za škode, ki so nastale zaradi nenamenske uporabe.

Upoštevati je treba splošno priznane predpise za preprečevanje nezgod pri delu in priložena varnostna navodila.

Skupna opozorila za brušenje, brušenje z brusnim papirjem, delo z žičnimi ščetkami, poliranje in rezanje

To električno orodje se uporablja kot brus, brus s smirkovim papirjem, žičnata krtača in kot rezalni brusilnik. Upoštevajte vsa varnostna navodila, napotke, prikaze in podatke, ki ste jih prejeli skupaj z napravo. V primeru neupoštevanja napotkov v nadaljevanju, lahko to posledično povzroči električni udar, požar in/ali težke poškodbe.

To električno orodje ni primerno za poliranje. Vsakršna uporaba, ki ni predvidena za električno orodje, lahko privede do ogrožanja in poškodb.

Ne uporabljajte pribora, ki ga proizvajalec za to orodje ni specialno predvidel in katerega uporabe ne priporoča. Zgolj dejstvo, da lahko nek pribor pritrdite na Vaše električno orodje, še ne zagotavlja varne uporabe.

Dovoljeno število vrtljajev vsadnega orodja mora biti najmanj tako visoko kot maksimalno število vrtljajev, ki je navedeno na električnem orodju. Pribor, ki se vrti hitreje kot je dovoljeno, se lahko zlomi in leti naokrog.

Zunanji premer in debelina vsadnega orodja morata ustrezati meram Vašega električnega orodja. Napačno dimenzioniranih vsadnih orodij ne boste mogli dovolj dobro zavarovati ali nadzorovati.

Vstavna orodja z navojnim vstavkom se morajo natančno prilegati navoju brusilnega vretena. Pri vstavnih orodjih, ki se montirajo s pomočjo prirobnice, se mora premer luknje vstavnega orodja natančno prilegati premeru prijemala prirobnice. Vstavna orodja, ki jih ne pritrdite povsem natančno na električno orodje, se vrtijo neenakomerno, močno vibrirajo in lahko povzročijo izgubo nadzora nad orodjem.

Ne uporabljajte poškodovanih vsadnih orodij. Pred vsako uporabo preglejte brusilne kolote, če se ne luščijo oziroma če nimajo razpok, brusilne krožnike, če nimajo razpok oziroma če niso močno obrabljeni ali izrabljeni, žične ščetke pa, če nimajo zrahljanih ali odlomljenih žic. Če pade električno orodje ali vsadno orodje na tla, pogledajte, če ni poškodovano in uporabljajte samo nepoškodovana vsadna orodja. Po kontroli in vstavljanju vsadnega orodja se ne zadržujte v ravnini vrtečega se vsadnega orodja, kar velja tudi za druge osebe v bližini. Električno orodje naj eno minuto deluje z najvišjim številom vrtljajev. Poškodovana vsadna orodja se največkrat zlomijo med tem preizkusnim časom.

Uporabljajte osebno zaščitno opremo. Odvisno od vrste uporabe si nataknite zaščitno masko čez cel obraz, zaščito za oči ali zaščitna očala. Če je potrebno, nosite zaščitno masko proti prahu, zaščitne slušnice, zaščitne rokavice ali specialni predpasnik, ki Vas bo zavaroval pred manjšimi delci materiala, ki nastajajo pri brušenju. Oči je treba zavarovati pred tujki, ki nastajajo pri različnih vrstah uporabe naprave in letijo naokrog. Zaščitna maska proti prahu ali dihalna maska morata filtrirati prah, ki nastaja pri uporabi. Predolgo izpostavljanje glasnemu hrupu ima lahko za posledico izgubo sluha.

Pazite, da bodo druge osebe varno oddaljene od Vašega delovnega območja. Vsak, ki stopi na delovno območje, mora nositi osebno zaščitno opremo. Odlomljeni delci obdelovanca ali zlomljena vsadna orodja lahko odletijo stran in povzročijo telesne poškodbe, tudi izven neposrednega delovnega območja.

Če izvajate dela, pri katerih lahko vstavno orodje pride v stik s skritimi omrežnimi napeljavami ali z lastnim omrežnim kablom, smete napravo držati le na izoliranem ročaju. Stik z napeljavo, ki je pod napetostjo, lahko povzroči, da so tudi kovinski deli naprave pod napetostjo, kar lahko povzroči električni udar.

Omrežnega kabla ne približujte vrtečemu se vsadnemu orodju. Če izgubite nadzor nad električnim orodjem, lahko orodje prereže ali zagradi kabel, Vaša roka pa zaide v vrteče se vsadno orodje.

Ne odlagajte električnega orodja, dokler se vsadno orodje popolnoma ne ustavi. Vrteče se vsadno orodje lahko pride v stik z odlagalno površino, zaradi česar lahko izgubite nadzor nad električnim orodjem.

Električno orodje naj medtem, ko ga prenašate naokrog, ne deluje. Vrteče se vsadno orodje lahko zaradi naključnega kontakta zagradi Vaše oblačilo in se zavrtva v Vaše telo.

Prezračevalne reže Vašega električnega orodja morate redno čistiti. Ventilator motorja povleče v ohlajše prah in velika količina nabranega prahu je lahko vzrok za električno nevarnost.

Ne uporabljajte električnega orodja v bližini gorljivih materialov. Ti materiali se lahko zaradi iskrenja vnamejo.

Ne uporabljajte vsadnih orodij, ki za hlajenje potrebujejo tekočino. Uporaba vode ali drugih tekočin lahko povzroči električni udar.

Povratni udarec in ustrezna opozorila

Povratni udarec je nenadna reakcija, ki nastane zaradi zagozdenja ali blokiranja vrtečega se vsadnega orodja, na primer brusilnega kolota, brusilnega krožnika, žične ščetke in podobnega. Zagozdenje ali blokiranje ima za posledico takojšnjo ustavitve vrtečega se vsadnega orodja. Nekontrirano električno orodje se zaradi tega pospešeno premakne v smer, ki je nasprotna smeri vrtenja vsadnega orodja.

Če se na primer brusilni kolot zatakne aliablokira v obdelovancu, se lahko rob brusilnega kolota, ki je potopljen v obdelovanec, zaplete vanj in brusilni kolot se odloimi ali povzroči povratni udarec. Brusilni kolot se nato premakne proti uporabniku ali proč od njega, odvisno od smeri vrtenja brusilnega kolota na mestu

blokiranja. Blokirni koloti se lahko pri tem tudi zlomijo. Povratni udarec je posledica napačne ali pomanjkljive uporabe električnega orodja. Preprečite ga lahko z ustreznimi previdnostnimi ukrepi. Navedeni so v nadaljevanju besedila.

Dobro držite električno orodje in premaknite telo in roke v položaj, v katerem boste lahko prestregli moč povratnega udarca. Če je na voljo dodatni ročaj, ga obvezno uporabljajte in tako zagotovite najboljše možno nadziranje moči povratnih udarcev ali reakcijskih momentov pri zagonu naprave. Z ustreznimi previdnostnimi ukrepi lahko uporabnik obvlada moč povratnih udarcev in reakcijskih momentov.

Nikoli z roko ne segajte v bližino vrtečih se vsadnih orodij. V primeru povratnega udarca se lahko orodje premakne čez Vašo roko.

Ne približujte telesa področju, v katerega se lahko v primeru povratnega udarca premakne električno orodje. Povratni udarec potisne električno orodje v smer, ki je nasprotna smeri premikanja brusilnega kolota na mestu blokiranja.

Posebno previdno delajte v kotih, na ostrih robovih in podobnih površinah. Preprečite, da bi vsadna orodja odskočila od obdelovanca in se zagodila. Vrteče se vsadno orodje se v kotih, na ostrih robovih ali če odskoči, zlahka zagodzi. To povzroči izgubo nadzora ali povratni udarec.

Ne uporabljajte veržnih ali nazobčanih žaginskih listov. Ta vsadna orodja pogosto povzročijo povratni udarec ali izgubo nadzora nad električnim orodjem.

Posebna opozorila za brušenje in rezanje

Uporabljajte samo brusila, ki so atestirana za Vaše električno orodje in zaščitni pokrov, predviden za ta brusila. Brusil, ki niso predvidena za Vaše električno orodje, ne boste mogli dobro zavarovati in so zato nevarna.

Kolenaste brusilne plošče morate montirati tako, da njihova brusilna površina ne bo segala čez rob zaščitnega pokrova. Nepravilno montirana brusilna plošča, ki sega čez rob zaščitnega pokrova, ni zadostno zavarovana.

Zaščitni pokrov morate varno namestiti na električnem orodju in ga nastaviti tako, da se doseže največja mera varnosti, to pomeni da je najmanjši možni del brusilnega telesa obrnjen v smeri k uporabniku orodja. Zaščitni pokrov pomaga pri zaščiti uporabnika pred drobci, naključnim stikom z brusilnim telesom ter iskricami, ki bi lahko zanetile obleko.

Brusila lahko uporabljate samo za vrste uporabe, ki jih priporoča proizvajalec. Na primer: Nikoli ne brusite s stransko ploskvijo rezalne plošče. Rezalne plošče so namenjene odstranjevanju materiala z robom plošče. Brusilo se lahko zaradi bočnega delovanja sile zlomi.

Za izbrani brusilni kolot vedno uporabljajte nepoškodovane vpenjalne prirobnice pravilne velikosti in oblike. Ustrezne prirobnice podpirajo brusilni kolot in tako zmanjšujejo nevarnost, da bi se kolot zlomil. Prirobnice za rezalne plošče se lahko razlikujejo od prirobnic za druge brusilne kolote.

Ne uporabljajte obrabljenih brusilnih kolotov večjih električnih orodij. Brusilni koloti za večja električna orodja niso konstruirana za višje število vrtljajev, s katerimi delujejo manjša električna orodja in se lahko zato zlomijo.

Ostala posebna opozorila za rezanje

Izogibajte se blokiranju rezalne plošče ali premočnemu pritiskanju na obdelovanec. Ne delajte pretirano globokih rezov. Preobremenjenost rezalne plošče se poveča, prav tako dovzetnost za zatikanje ali blokiranje in s tem možnost povratnega udarca ali zloma brusila.

Izogibajte se področja pred in za vrtečo se rezalno ploščo. Če boste rezalno ploščo, ki je v obdelovancu, potisnili stran od sebe, lahko električno orodje v primeru povratnega udarca skupaj z vrtečim se kolotom odleti naravnost v Vas.

Če se rezalna plošča zagodzi ali če prekinete z delom, električno orodje izklopite in ga držite pri miru, dokler se kolot popolnoma ne ustavi. Nikoli ne poskušajte rezalne plošče, ki se še vrti, potegniti iz reza, ker lahko pride do povratnega udarca. Ugotovite in odstranite vzrok zagoditve.

Dokler se električno orodje nahaja v obdelovancu, ga ne smete ponovno vklopiti. Počakajte, da bo rezalna plošča dosegla polno število vrtljajev in šele potem previdno nadaljujte z rezanjem. V nasprotnem primeru se lahko plošča zatakne, skoči iz obdelovanca ali povzroči povratni udarec.

Plošče ali velike obdelovance ustrezno podprite in tako zmanjšajte tveganje povratnega udarca zaradi zataknjene rezalne plošče. Veliki obdelovanci se lahko zaradi lastne teže upognejo. Obdelovanec mora biti podprt z obeh strani, pa tudi v bližini reza in na robu.

Še posebno previdni bodite pri „rezanju žepov“ v obstoječe stene ali v druga področja, v kateri nimate vpogleda. Pogrezajoča se rezalna plošča lahko pri zarezovanju v plinske ali vodovodne cevi ter električne vodnike in druge predmete povzroči povratni udarec.

Posebna opozorila za brušenje in rezanje z brusnim papirjem

Ne uporabljajte predimenzioniranih brusilnih listov, temveč upoštevajte podatke proizvajalca o velikosti žaginega lista. Brusilni listi, ki gledajo čez brusilni krožnik, lahko povzročijo telesne poškodbe ali pa blokiranje in trganje žaginega lista oziroma povratni udarec.

Posebna opozorila za delo z žičnimi ščetkami

Upoštevajte dejstvo, da žična ščetka tudi med običajno uporabo izgublja kosčke žice. Žic zato ne preobremenjujte s premočnim pritiskanjem na ščetko. Koščki žice, ki letijo stran, lahko zelo hitro prodrejo skozi tanko oblačilo in/ali kožo.

Če je za delo priporočljiva uporaba zaščitnega pokrova, preprečite, da bi se zaščitni pokrov in žična ščetka dotikala. Premer diskastih in lončastih žičnih ščetk se lahko zaradi pritiskanja nanje in zaradi delovanja centrifugalnih sil poveča.

Nadaljna varnostna navodila

Ne nosite lahko vnetljivih oblačil. Iskre lahko vnamejo ta oblačila.

Uporabite elastične vmesnike, če so priloženi dobavi brusilnega telesa.

Kolenaste brusilne plošče morate montirati tako, da njihova brusilna površina v razmaku 2 mm do spodnjega roba zaščitnega pokrova. Brusnih teles, ki ne izpolnjujejo te pogoje, ni moč v zadostni meri izolirati in so zato nevarna.

Prepričajte se, da so vstavna orodja montirana v skladu z navodili izdelovalca. Montirana vstavna orodja se morajo prosto vrteti. Napačno montirana vstavna orodja se lahko pri delu razrahljajo in vržejo ven.

Z brusilnimi tesli rokujte skrbno in jih shranjujte v skladu z navodili izdelovalca. Poškodovana brusilna telesa lahko dobijo razpoke in se pri delu razpočijo.

Pazite pri uporabi vstavnih orodij z navojnim vstavkom na to, da je navoj v vstavnem orodju dovolj dolg, da lahko sprejme dolžino vretena električnega orodja. Navoj v vstavnem orodju se mora ujemati z navojem na vretenu. Napačno montirana vstavna orodja se lahko pri delu razrahljajo in povzročijo poškodbe.

Električnega orodja ne obračajte proti svojemu telesu ali telesu drugih oseb ali živali. Obstaja nevarnost poškodb zaradi ostrih ali vročih vstavnih orodij.

Pazite na skrite električne vodnike, plinliski in vodovodni cevovod. Pred pričetkom dela kontrolirajte delovno območje npr. z laboratorjem kovine.

Uporabite stacionarno odsesovalno napravo, pogosto izpihujete prezačevalne zareze in predvklonite tokovno zaščitno stikalo (FI). Pri ekstremnih pogojih uporabe se lahko prevodni prah, ki nastane pri obdelavi kovin usede v notranjosti električnega orodja. Pri tem se lahko poškoduje zaščitna izolacija električnega orodja.

Prepovedano je privijačenje ali kovičenje ploščic in znakov na električno orodje. Poškodovana izolacija ne nudi zaščite proti električnemu udaru. Uporabljajte lepilne ploščice.

Delajte vedno z dodatnim ročajem. Dodatni ročaj vam zagotavlja zanesljivo vodenje električnega orodja.

Po obdelavi mavčnih materialov: Očistite prezačevalne odprtine električnega orodja in stikalnega elementa s suhim stisnjenim zrakom brez vsebnosti olja. V nasprotnem primeru se lahko mavčni prah usede v ohišju in na stikalnem elementu električnega orodja ter se v povezavi z zračno vlago strdi. To lahko vodi do poškodovanja stikalnega mehanizma.

Pred zagonom preverite omrežni priključek in omrežni vtič in poškodbe.

Priporočamo: Električno orodje uporabljajte vedno preko zaščitnega stikala za okvarni tok (RCD) z dimenzioniranim okvarnim tokom 30 mA ali manj.

Vibracije rok

Podane vrednosti nivoja vibracij v teh navodilih so se izmerile v skladu s standardiziranim merilnim postopkom po EN 60745 in se lahko uporabljajo za primerjavo električnih orodij med seboj. Primeren je tudi za začasno oceno obremenjenosti z vibracijami. Naveden nivo vibracij reprezentira glavne uporabe električnega orodja. Če pa električno orodje uporabljate še v druge namene, z odstopajočimi vstavnimi orodji ali pri nezadostnem vzdrževanju, lahko nivo vibracij odstopa. To lahko obremenjenosti z vibracijami med določenim obdobjem uporabe občutno poveča.

Za natančnejšo oceno obremenjenosti z vibracijami morate upoštevati tudi tisti čas, ko je naprava izklopljena in sicer teče, vendar dejansko ni v uporabi. To lahko obremenjenost z vibracijami preko celotnega obdobja dela občutno zmanjša. Določite dodatne varnostne ukrepe za zaščito uporabnika pred vpljivi vibracij, npr. vzdrževanje električnega orodja in vstavnih orodij, segrevanje rok, organizacija delovnih postopkov.

Rokovanje z nevarnimi prahovi

Pri delovnih postopkih, kjer se odstranjuje material, nastajajo pri delu s tem orodjem prahovi, ki so lahko nevarni.

Dotik ali vdihavanje nekaterih prahov, npr. azbesta in mineralov, ki vsebujejo azbest, svinčene premaza, kamin, nekaterih vrst lesa, mineralov, silikatnih delcev kameninskih materialov, barvnih topil, sredstev za zaščito lesa, antivegetativnih premazov za plovila lahko pri osehah povzročijo alergične reakcije in/ali obolenja dihal, rak, okvare plodnosti. Tveganje zaradi vdihavanja prahov je odvisno od ekspozicije. Uporabite primeren način odsesovanja, ki je usklajen z vrsto nastalega prahu ter osebno zaščitno opremo in poskrbite za dobro odzračevanje delovnega mesta. Obdelavo materialov, ki vsebujejo azbest prepustite le strokovnjakom. Lesni prah in prah lahkih kovin, vroče mešanice brusnega prahu in kemične snovi se lahko pod neugodnimi pogoji samostojno vnamejo ali povzročijo eksplozijo. Preprečite iskenje v smeri zbiralnikov prahu ter pregrevanje električnega orodja in brusnega materiala, pravočasno izpraznite zbiralnice prahov, upoštevajte opozorila za obdelavo, ki so od proizvajalca materiala ter predpise, ki so za obdelavo materialov veljavni v vaši državi.

Navodila za uporabo.

! Uporabite gumb za aretiranje (glje stran 5) samo pri mirujočem motorju. Sicer se lahko poškoduje električno orodje.

Oprema

Mehki zagon je namenjen za zmanjšanje reakcijskih sil pri vklopu in zagonu električnega orodja na vrtilno frekvenco prostega teka.

zaščita pred ponovnim zagonom preprečuje, da bi se električno orodje samo od sebe ponovno zagnalo, ko je bila prekinjena dobava energije med obratovanjem. V tem primeru izklopite električno orodje, preverite dovod energije in nato ponovno vklopite električno orodje.



Nadziranje blokade zmanjša pri blokiranju vstavljenega orodja nevarnost poškodbe motorja ter nevarnost nesreč. V tem primeru se električno orodje samodejno izklopi. Preklopite nato stikalo na položaj izklop, odstranite vstavljivo orodje od obdelovanca in preverite vstavljivo orodje glede poškodb. Nato ponovno vklopite električno orodje.

Elektronska predhodna izbira števila obratov omogoča prilagoditev vrtilne frekvence za ustrezn primer uporabe in uporabljeno vstavljivo orodje.

Nadziranje povratnega udarca zmanjša nevarnost nepričakanega povratnega udarca (angl. kickback) stroja. V tem primeru se električno orodje samodejno izklopi. Preklopite nato stikalo na položaj izklop, odstranite vstavljivo orodje od obdelovanca in preverite vstavljivo orodje glede poškodb. Nato ponovno vklopite električno orodje.

Vzdrževanje in servis.

 Upoštevajte, da lahko električna orodja popravljajo, servisirajo in pregledujejo samo usposobljeni električarji, saj lahko neustrezna popravila predstavljajo veliko nevarnosti za uporabnika.

  Pri ekstremnih pogojih uporabe se lahko pri obdelavi kovin sesede prevodni prah v notranjosti električnega orodja. Zaščitna izolacija električnega orodja se lahko poslabša. Pogosto prepahajte notranjost električnega orodja skozi zračne reže s suhim komprimiranim zrakom brez olja in predvklopite zaščitno stikalo na diferenčni tok (FI-stikalo).

Pri obdelavi mavčnih materialov se lahko mavčni prah usede v notranjosti električnega orodja in na stikalnem elementu ter se v povezavi z zračno vlago strdi. To lahko vodi do poškodovanja stikalnega mehanizma. Pogosto izpihajte notranjost električnega orodja skozi prezračevalne odprtine in stikalni element s suhim stisnjanim zrakom brez vsebnosti olja. Izdelkov, ki so prišli v stik z azbestom, ne smete vročiti v popravilo. Izdelke, ki so prišli v stik z azbestom morate odstraniti v skladu z ustreznimi veljavnimi nacionalnimi predpisi za odstranjevanje odpadkov z vsebnostjo azbesta.

Če potrebujete popravilo električnega orodja in pribora FEIN, se obrnite na službo za pomoč strankam FEIN. Naslov najdete na internetu pod naslovom www.fein.com.

Pri staranju in obrabi obnovite nalepke in navodila za varnost na električnem orodju.

Če se poškoduje priključni vodnik električnega orodja, ga mora nadomestiti proizvajalec ali njegovo predstavništvo.

Aktualni seznam nadomestnih delov se nahaja na spletni strani pod www.fein.com.

Uporabljajte izključno originalne nadomestne dele.

Naslednje dele lahko po potrebi samostojno zamenjate: Vstavljiva orodja, dodatni ročaj, napenjalna prirobnica, zaščitni pokrov, filter za zaščito pred prahom, zaščita za roke

Jamstvo in garancija.

Jamstvo za izdelek velja v skladu z zakonskimi pravili v državi, kjer se je izdelek dal v promet. Poleg tega vam daje FEIN garancijo v skladu z izjavo proizvajalca FEIN. V obsegu dobave električnega orodja se lahko nahaja tudi le del pribora, ki je opisan ali naslikan v tem navodilu za obratovanje.

Izjava o skladnosti.

Izjava CE velja samo za države Evropske unije in EFTO (Evropsko združenje za prosto trgovino) in samo za izdelke, ki so namenjeni za trg Evropske unije ali EFFE. Podjetje FEIN izjavlja pod izključno odgovornostjo, da ta izdelek ustreza navedenim zadevnim določilom, ki so opisana na zadnji strani tega navodila za obratovanje. Tehnična dokumentacija se nahaja pri: C. & E. Fein GmbH, D-73529 Schwäbisch Gmünd

Varstvo okolja, odstranitev odpadkov.

Embalaže, odpadna električnega orodja in pribor morate reciklirati v skladu z varstvom okolja.

Izbir pribora (glejte stran 12/13/14).

Uporabite le originalni pribor podjetja FEIN. Pribor mora biti namenjen za tip električnega orodja.

A-1 Zaščitni pokrov za rezanje, tip A

B-1 Zaščitni pokrov za brušenje, tip B

1-1 Stružna plošča, tip 27

2-1 Rezalna plošča

3-1 Lamelna brusna plošča

3-2 Oporna plošča za vlaknene brusne plošče, vlaknene brusne plošče (namestite jo samo s pri dostavi priloženim sredstvom za napenjanje oporne plošče)

3-3 Oporna plošča z ježkom, oprijemalnimi brusnimi listi, oprijemalnim brusnim flisom, gobicami (uporabite pri tem ustrezni viličasti ključ)

4-1 Stožčasta krtača iz jeklene žice

4-2 Krtača za lonce iz jeklene žice, lamelni brusilni koluti























(uporabite pri tem ustrezni viličasti ključ)





5-1 Sveder za ploščice

(uporabite pri tem ustrezni viličasti ključ)

Prevod originalnog uputstva za upotrebu.

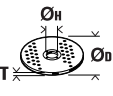
Upotrebljeni simboli, skraćenice i pojmovi.

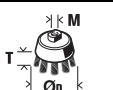
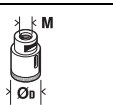
Simbol, znak	Objašnjenje
	Znak opšte zabrane. Ova radnja je zabranjena.
	Rotirajuće delove električnog alata ne dodirivati.
	Sledite uputstva u sledećem tekstu ili grafici!
	Neizostavno čitajte priložena dokumenta kao uputstvo za rad i opšta sigurnosna upozorenja.
	Pre ovoga radnog zahvata izvucite mrežni utikač iz utičnice. Inače postoji opasnost od povreda usled nenamernog pokretanja električnog alata.
	Pri radu koristite zaštitu za oči.
	Pri radu koristite zaštitu za sluh.
	U radu koristite zaštitu za ruku.
	Električnim alatom uvek rukujte dvema rukama.
	Površina za dodirivanje je vrlo vrela i opasna.
	Područje zahvata
	Uključiti
	Isključiti
	utvrđeno
	nije utvrđeno
	Dodatna informacija.
	Potvrđuje usaglašenost električnog alata sa smernicama Evropske Zajednice.
 UPOZORENJE	Ovo upozorenje pokazuje moguću opasnu situaciju, koja može uticati na najozbiljnije povrede ili smrt.
	Prikazane električne alate i druge elektrotehničke i električne proizvode sakupljajte odvojeno i odvozite na reciklažu koja odgovara zaštiti čovekove okoline.
	Proizvodi sa dvostrukom ili pojačanom izolacijom
~ (a. c.)	Trofazna struja
	Bez broja obrtaja
	Veliki broj obrtaja
(Ax - Zx)	Oznaka za internu uporebu
(**)	može sadržati brojeve ili slova
***	Delimični obim isporuke

Znak	Jedinica internacionalna	Jedinica nacionalna	Objašnjenje
n	/min, min ⁻¹ , rpm, r/min	/min	Odredjen broj obrtaja
P_1	W	W	Primnjena snaga
P_2	W	W	Predana snaga
U	V	V	Odredjivanje napona
f	Hz	Hz	Frekvencija
$M_{...}$	mm	mm	Dimenzija, metrički navoj
\varnothing	mm	mm	Presek nekog okruglog dela
	mm	mm	\varnothing_D =maks. presek ploče za brušenje/presecanje \varnothing_H =Presek otvora za prihvat T =Debljina ploče za brušenje/presecanje
	mm	mm	\varnothing_D =maks. presek diska za brušenje
	mm	mm	M =navoj za steznu priрубnicu / radni alat l =Dužina vretena sa navojem
	mm	mm	\varnothing_D =maks. prečnik lončaste četke M =navoj za steznu priрубnicu / radni alat T =maks. dužina žice
	mm	mm	\varnothing_D =maks. prečnik svrdla za keramičke pločice M =navoj za steznu priрубnicu / radni alat
	kg	kg	Težina prema EPTA-Procedure 01
L_{pA}	dB	dB	Nivo zvučnog pritiska
L_{wA}	dB	dB	Brzi nivo snage
$K_{...}$			Nesigurnost
a	m/s ²	m/s ²	Emisiona vrednost vibracija je prema EN 60745 (Zbir vektora tri pravca)
$a_{h,AG}$	m/s ²	m/s ²	Srednja vrednost vibracija za ugaono brušenje
$a_{h,DS}$	m/s ²	m/s ²	Srednja vrednost vibracija za brušenje sa brusnim listom
	m, s, kg, A, mm, V, W, Hz, N, °C, dB, min, m/s ²	m, s, kg, A, mm, V, W, Hz, N, °C, dB, min, m/s ²	Bazne i izvedene jedinice iz internacionalnog sistema jedinica SI .

Za Vašu sigurnost.

⚠ UPOZORENJE Čitajte sva sigurnosna upozorenja i uputstva. Propusti kod održavanja sigurnosnih upozorenja i uputstava mogu prouzrokovati električni udar, požar i/ili teške povrede.

Čuvajte sva sigurnosna upozorenja i uputstva za budućnost.



Ne upotrebljavajte ovaj električni alat, pre nego što temeljno ne pročitate i potpuno razumete ovo uputstvo za rad kao i priložena „Opšta sigurnosna upozorenja“ (broj spisa 3 41 30 054 06 1). Čuvajte navedenu dokumentaciju za kasniju upotrebu i predajte je kod nekog otudjenja ili davanja električnog alata.

Pazite isto tako na važeće nacionalne propise o zaštiti na radu.

Odredjivanje električnog alata:

Ručna ugaona brusilica za suvo brušenje, radove sa žičanim četkama i razdvajanje metala i kamena i za brušenje keramičkih pločica radnim alatima i priborom koji odobrava firma FEIN u sredini zaštićenoj od vremenskih uslova bez upotrebe tečnog rashladnog sredstva.

Ovaj električni alat je namenjen i za upotrebu kod generatora naizmjenične struje sa dovoljnom snagom, koja odgovara standardu ISO 8528, klasa konstrukcije G2. Ovaj standard se posebno ne preporučuje, ako takozvano linearno izobličenje prelazi 10 %. U slučaju sumnje informišite se preko generatora koji upotrebljavate.

Obratite pažnju pritom na uputstvo za rad i nacionalne propise za instalisanje i rad generatora naizmjenične struje.

Električni alat nije namenjen za obradu lakih metala i za radove poliranja. Za štete nastale nenamenskom upotrebom odgovara isključivo korisnik.

Treba se pridržavati opšte prihvaćenih propisa o sprečavanju nesreća i priloženih bezbednosnih napomena.

Zajedničko uputstvo sa upozorenjem za brušenje, brušenje brusnim papirom, radove sa čeličnim četkama i brušenje sa presecanjem

Ovaj električni alat se može koristiti kao brusilica, brusilica sa pešćanim papirom, žičanom četkom i mašinom za brušenje sa presecanjem. Obratite pažnju na sigurnosna uputstva, savete, prikaze i podatke koje dobijate sa uređajem. Ako ne obraćate pažnju na sledeća uputstva, može doći do električnog udara, požara i/ili teških povreda.

Ovaj električni alat nije pogodan za poliranje. Upotrebe za koje električni alat nije predviđen, mogu prouzrokovati opasnosti i povrede.

Ne koristite pribor, koji proizvođač nije specijalno predvideo i preporučio za ovaj električni alat. Samo zato što pribor možete da pričvrstite na Vaš električni alat, ne garantuje sigurnu upotrebu.

Dozvoljeni broj obrtaja upotrebljenog alata mora najmanje biti tako visok kao i najveći broj obrtaja naznačen na električnom alatu. Pribor koji se okreće brže nego što je dozvoljeno, može se slomiti ili razleteti oko.

Spoljni presek i debljina upotrebljenog električnog alata moraju odgovarati gabaritima Vašeg električnog alata. Pogrešno izmereni upotrebljeni električni alati ne mogu se dovoljno zaštititi ili kontrolisati.

Upotrebljeni alati sa uloškom i navojem moraju tačno odgovarati navoju brusnog vretena. Kod umetnutih alata, koji se montiraju pomoću pribornice, mora presek otvora umetnutog alata odgovarati presecu prihvatna pribornice. Umetnuti alati, koji se ne pričvršćuju ispravno na električnom alatu, okreću se neravnomerno, vibriraju veoma jako i mogu uticati na gubitak kontrole.

Ne upotrebljavajte oštećene alate. Kontrolišite pre svake upotrebe uzete alate kao što su brusne ploče da li se cepaju i imaju naprsline, brusne disкове na naprsline, habanje ili jaku istrošenost, čelične četke da li ima slobodnih ili polomljenih čica. Ako bi električni alat ili upotrebljeni alat pao dole, prokontrolišite, da li je oštećen, ili upotrebite neoštećeni alat. Ako ste upotrebljeni alat prokontrolisali i ubacili, držite se kao i osobe koje se nalaze u blizini izvan ravni upotrebljenog alata koji se okreće i pustite električni alat jedan minut da se okreće sa najvišim obrtajima. Oštećeni upotrebljeni alati se u najviše slučajeva lome prilikom ovoga testa.

Nosite ličnu zaštitnu opremu. Upotrebljavajte zavisno od namene potpunu zaštitu za lice, zaštitu za oči ili zaštitne naočare. Ako odgovara, nosite masku za prašinu, zaštitu za sluh, zaštitne rukavice ili specijalnu kećelju, koja male čestice od brušenja i materijal drže na odstojanju od Vas. Oči treba da budu zaštićene od stranih tela koja bi letela oko, koja nastaju pri različitim radovima. Maska za prašinu ili disanje mora filtrirati prašinu koja nastaje prilikom rada. Ako ste izloženi dugo glasnoj buci, možete izgubiti i sluh.

Pazite kod drugih osoba na sigurno rastojanje do vašeg područja rada. Svako ko udje u područje rada, mora nositi ličnu zaštitnu opremu. Odlomljeni komadi radnog komada ili polomljenog upotrebljenog alata mogu odleteti i prouzrokovati povrede i izvan direktnog radnog područja.

Držite uređaj samo za izolovane drške, kada izvodite radove, pri kojima upotrebljeni alat može sresti skrivene vodove struje ili vlastiti mrežni kabel. Kontakt sa vodom koji provodi napon može staviti pod napon i metalne delove uređaja i uticati na električni udar. Držite mrežni kabel dalje od upotrebljenih električnih alata koji se okreću. Ako izgubite kontrolu nad električnim alatom, može se mrežni kabel prekinuti ili biti zahvaćen i Vaša ruka ili Vaša šaka dospeti u upotrebljeni alat koji se okreće.

Ne ostavljajte nikada električni alat pre nego što se je upotrebljeni alat potpuno umirio. Upotrebljeni alat koji se okreće može dospeti u kontakt sa površinom za odlaganje, kada možete izgubiti kontrolu nad električnim alatom.

Ne dopustite da električni alat radi, dok ga nosite. Vaše odelo može biti zahvaćeno slučajnim kontaktom sa upotrebljenim alatom koji se okreće i upotrebljeni alat može povrediti Vaše telo.

Čistite redovno proreze za vazduh Vašeg električnog alata. Motorna duvaljka vuče prašinu u kućište i dosta sakupljene metalne prašine može prouzrokovati električnu opasnost.

Ne upotrebljavajte električni alat u blizini zapaljivih materijala. Varnice mogu zapaliti ove materijale.

Ne upotrebljavajte nikakve alate koji traže tečno rashladno sredstvo. Upotreba vode ili drugih tečnih rashladnih sredstava može uticati na električni udar.

Povratan udarac i odgovarajuće uputstva za upozorenjima

Povratni udarac je iznenadna reakcija usled upotrebljenog alata koji se okreće i zapinje ili blokira, kao što su brusne ploče, brusni diskovi, čelične četke itd. Kačenje ili blokiranje utiču na iznenadno zaustavljanje upotrebljenog alata koji se okreće. Tako se ubrzava nekontrolisani električni alat nasuprot pravca okrećanja upotrebljenog alata na strani blokiranja.

Ako na primer zapinje ili blokira neka brusna ploča u radnom komadu, može se ivica brusne ploče koja ulazi u radni komad, zaplesti i tako polomiti brusnu ploču ili prouzrokovati povratni udar. Brusna ploča se pokreće tada na radnu osobu ili od nje, zavisno od pravca okretanja ploče na strani blokiranja. Pritom se mogu slomiti i brusne ploče.

Povratan udarac je posledica pogrešne ili manjkave upotrebe električnog alata. On se može sprečiti pogodnim merama opreza, kao što je kasnije opisano.

Držite električni alat dobro i čvrsto i dovedite Vaše telo i vaše šake u poziciju, u kojoj možete prihvatiti sile povratnog udara. Koristite uvek dodatnu dršku, ako postoji, da bi imali najbolju moguću kontrolu nad silama povratnog udara ili nad reakcionim momentima pri većim obrtajima. Osoba koja radi može pogodnim merama opreza savladati sile povratnog udara i sile reakcije.

Ne dovodite Vašu ruku nikada u blizinu upotrebljenih alata koji se okreću. Upotrebljeni alat može se pokrenuti preko Vaše šake pri povratnom udarcu.

Izbegavajte sa Vašim telom područje, u koje se električni alat kreće pri povratnom udarcu. Povratni udarac tera električni alat u pravcu suprotnom od pokretanja brusne ploče na strani blokade.

Radite posebno oprezno u području čoškova, oštih ivica itd. Sprečite da se upotrebljeni alat odbije od radnog komada i slepljuje. Upotrebljeni alat koji se okreće sklon je u čoškovima, kod oštih ivica i ako se odbije, tome da se zaglavi. Ovo prouzrokuje gubitak kontrole ili povratan udarac.

Ne upotrebljavajte lančanu testeru ili lisnatu testeru sa zubima. Takvi upotrebljeni alati prouzrokuju često povratan udarac ili gubitak kontrole nad električnim alatom.

Posebna uputstva sa upozorenjem za brušenje i brušenje sa presecanjem

Upotrebljavajte isključito brusne alate koji su dozvoljeni za Vaš električni alat i zaštitnu haubu predviđenu za ove brusne alate. Brusni alati koji nisu predviđeni za električni alat, ne mogu se dovoljno zaštititi i nesigurni su.

Savijene na lakat busne ploče moraju tako da se montiraju, da njena brusna površina ne izlazi napolje iznad ravni ivice zaštitne haube. Jedna nestručno montirana brusna ploča koja izlazi napolje preko ravni ivice zaštitne haube, ne može se dovoljno zaštititi.

Zaštitna hauba mora sigurno da se namesti na električnom alatu i tako obezbedi najveću dimenziju sigurnosti, što će najmanji mogući deo brusnog tela otvoreno pokazivati na radnika. Zaštitna hauba pomaže da zaštiti radnika od lomljenih komada, slučajnog kontakta sa brusnim telom kao i varnicama koje mogu zapaliti odelo.

Brusni alati smeju se koristiti samo za preporučene mogućnosti upotrebe. Naprimer: Ne brusite nikada sa bočnom stranom ploče za presecanje. Ploče za presecanje su određene za obradu materijala sa ivicom ploče. Bočno delovanje sile na brusne alate može iz prelomiti.

Upotrebljavajte uvek neoštećenu zateznu prirubnicu sa pravom veličinom i oblikom za brusnu ploču koju ste izabrali. Pogodna prirubnica štiti brusnu ploču i smanjuje tako opasnost od loma brusne ploče. Prirubnice za ploče za presecanje mogu se razlikovati od prirubnica za druge brusne ploče.

Ne upotrebljavajte istrošene brusne ploče velikih električnih alata. Brusne ploče za velike električne alate nisu konstruisane za veće obrtaje manjih električnih alata i mogu se slomiti.

Dalja posebna uputstva sa upozorenjem za ploče za presecanje

Izbegavajte blokiranje ploče za presecanje ili prevelik pritisak. Ne izvodite prekomerno duboke preseke. Preopterećenje ploče za presecanje povećava njeno opterećenje i podložnost za iskretanje ili blokiranje a time i mogućnost povratnog udara ili loma brusnog alata.

Izbegavajte područje ispred i iza ploče za presecanje koja se okreće. Ako ploču za presecanje u radnom komadu pokrećete od sebe, može u slučaju povratnog udara električni alat sa pločom koja se okreće direktno biti izbačena na Vas.

Ako ploča za presecanje zaglavljuje ili prekidate rad, isključite električni alat i držite ga mirno, dok se ploča ne umiri. Ne pokušavajte nikada da ploču za presecanje koja se još okreće izvadite iz reza, jer može uslediti povratni udarac. Pronadjite i uklonite uzrok zaglavlivanja.

Ne uključujte električni alat ponovo, dokle god se nalazi u radnom komadu. Pustite da ploča za presecanje prvo dostigne svoje pune obrtaje, pre nego što oprezno nastavite sečenje. U drugom slučaju može ploča zakačiti, iskočiti iz radnog komada ili prouzrokovati povratni udarac.

Učvrstite ploče ili velike radne komade, da bi smanjili rizik povratnog udara usled zaglavljene ploče za presecanje. Veliki radni komadi se mogu savijati usled svoje velike težine. Radni komad se mora učvrstiti na obe strane, i to kako u blizini presecanja tako i na ivici.

Budite posebno oprezni kod „sečenja džepova“ u postojeće zidove ili druga nevidljiva područja. Ubačena ploča za presecanje može kod presecanja gasovoda ili vodovoda, električnih vodova ili drugih objekata prouzrokovati povratni udar.

Posebna uputstva sa upozorenjem za brušenje brusnim papirom

Ne koristite predimenzionirane brusne listove, već sledite podatke proizvođača u vezi veličine brusnog lista. Brusni listovi koji su veći od brusne ploče, mogu prouzrokovati povrede kao i blokiranje, kidanje brusnog lista ili voditi povratnom udarcu.

Posebna uputstva sa upozorenjem za rad sa žičanim četkama

Obratite pažnju da žičana četka i za vreme uobičajene upotrebe gubi komade žice. Ne preopterećujte žice suviše velikim pritiskom. Komadi žice koji se razleću mogu vrlo lako prodrati kroz tanko odelo i/ili kožu.

Ako se preporučuje zaštitna hauba, sprečite da se zaštitna hauba i žičana četka mogu dodirivati. Tanjiraste i lončaste četke mogu pritiskivanjem i centrifugalnom silom uvećati svoj presek.

Dalja sigurnosna uputstva

Ne nosite lakozapaljivu odeću. Iskre mogu zapaliti tu odeću.

Upotrebite elastične medjuslojeve, ako su oni isporučeni zajedno sa brusnim telima.

Izvijene brusne ploče moraju se tako montirati da njena brusna površina stoji povučena 2 mm naspram donje ivice zaštitne haube. Brusna tela koja ne ispunjavaju ove zadatke ne mogu se dovoljno zaštititi i nisu dozvoljena.

Uverite se da umetnuti alati budu montirani prema uputstvima proizvođača. Montirani upotrebljeni alati moraju slobodno da se okreću. Pogrešno montirani umetnuti alati mogu se u radu odvrnuti i izleteti napolje.

Rukujte sa brusnim telima pažljivo i čuvajte ih prema uputstvima proizvođača. Oštećena brusna tela mogu dobiti riseve i pritom se raspući.

Pazite pri upotrebi umetnutih alata sa umetnutim navojem na to, da je navoj u umetnutom alatu dovoljno dugačak, da bi prihvatio dužinu vretena električnog alata. Navoj u umetnutom alatu mora da odgovara navoju na vretenu. Pogrešno montirani umetnuti alati mogu se odvrnuti za vreme rada i prouzrokovati nesreću.

Ne upravljajte električni alat na sebe samog, druge osobe ili životinje. Postoji opasnost od povrede usled oštrih ili vrelih upotrebljenih alata.

Pazite na skrivene postavljene električne vodove, gasovode i vodovodne cevi. Kontrolišite pre početka rada radno područje na primer sa nekim uredjajem za potragu metala.

Upotrebljavajte stacionarni uredjaj za usisavanje, izduvavajte često proreze za provetranje i uključite ispred jedan zaštitni prekidač struje u kvaru (FI). Kod ekstremnih uslova korišćenja može se taložiti u unutrašnjosti električnog alata pri obradi metala provodljiva prašina. Zaštitna izolacija električnog alata može se oštetiti.

Zabranjeno je zavrtnuti tablice i znake na električni alat ili ih nitovati. Oštećena izolacija ne pruža neku zaštitu protiv električnog udara. Upotrebljavajte lepljive tablice.

Radite uvek sa dodatnom drškom. Dodatna drška obezbeđuje pouzdano vođenje električnog alata.

Posle obrade materijala koji sadrže gips: Čistite otvore za ventilaciju električnog alata spojnog elementa sa suvim i bez ulja komprimovanim vazduhom. U drugom slučaju može se taložiti prašina koja sadrži gips u kućištu električnog alata i spojnom elementu i u vezi sa vlagom iz vazduha da se otvrdne. Ovo može uticati na oštećenja na spojnom elementu.

Kontrolišite pre puštanja u rad da li su mrežni priključak i utikač oštećeni.

Preporuka: Radite sa električnim alatom uvek preko zaštitnog prekidača struje (RCD) sa izmerenom strujom kvara od 30 mA ili manjom.

Vibracije ruke i šake

Nivo vibracija naveden u ovim upozorenjima je izmeren prema jednom mernom postupku koji je standardizovan u EN 60745 i može se upotrebiti za poredjenje električnih alata jedan sa drugim. Pogodno je i za privremenu procenu opterećenja vibracijama. Navedeni nivo vibracija predstavlja glavne primene električnog alata. Ako se svakako električni alat upotrebljava za druge namene, sa upotrebljenim alatima koji odstupaju ili nedovoljnim održavanjem, može nivo vibracija odstupati. Ovo može opterećenje vibracijama značajno povećati preko celog radnog vremena. Za neku tačnu procenu opterećenja vibracijama trebalo bi uzeti u obzir i vreme, u kojem je uredjaj isključen, ili doduše radi, međutim nije stvarno u upotrebi. Ovo može značajno redukovati opterećenje vibracijama preko celog radnog vremena.

Utvrđite dodatne sigurnosne mere za zaštitu radnika pre delovanja vibracija kao na primer: Održavanje električnih alata i alata za upotrebu, održavajte ruke tople, organizacija radnog postupka.

Ophodjenje sa opasnom prašinom

Kod rada sa skidanjem materijala sa ovim alatom nastaju prašine, koje mogu biti opasne.

Dodir ili udisanje nekih prašina na primer azbesta i materijala koji sadrže azbest, prezama koji sadrže olovo, metala, nekih vrsta drveta, minerala, čestica silikata materijala koji sadrže kamen, rastvarača za boju, sredstava za zaštitu drveta, sredstava za upotrebu vodenih vozila može izazvati kod osoba alergijske reakcije i/ili obolenja disajnih puteva, rak, oštećenja rasplodjavanja. Rizik usled udisanja prašine zavisi od ekspozicije. Koristite jedno usisivanje koje odgovara nastaloj prašini kao i ličnu zaštitnu opremu i pobrinite se za dobro provetranje radnog mesta. Prepustite rad sa azbestnim materijalom samo stručnjacima.

Drvenu prašinu i prašinu lakih metala, vreme mešavine brušene prašine i hemijskih materijala mogu pod nepovoljnim uslovima podležti samopaljenju ili prouzrokovati eksploziju. Izbegavajte varničenja u pravcu rezervoara sa prašinom kao i pregrevanje električnog alata i materijala koji se brusi, praznite na vreme rezervar za prašinu, pazite na uputstva za prerađu proizvođača materijala kao i na propise koji važe u Vašoj zemlji za materijale koje treba prerađivati.

Uputstva za rad.

-  Pritisnite dugme za blokiranje (vidi stranicu 5) samo kada motor miruje. U suprotnom električni alat može da se ošteti.

Oprema

Meko pokretanje služi da se smanje reaktivne sile kod uključivanja i pokretanja električnog alata na brzinu obrtaja u praznom hodu.

Zaštita od ponovnog pokretanja sprečava da se električni alat automatski pokrene ako se tokom rada prekine dovod električne energije. U tom slučaju isključite električni alat, proverite dovod električne energije i zatim ponovo uključite električni alat.

Nadzor blokiranja smanjuje rizik od oštećenja motora i rizik od nesreća u slučaju blokiranja radnog alata. Električni alat će se u tom slučaju automatski isključiti. Zatim postavite prekidač u isključeni položaj, odvojite električni alat od obratka i proverite da li se radni alat ošteti. Zatim ponovo uključite električni alat.

Elektroničko biranje brzine obrtaja omogućava prilagođavanje brzine obrtaja za odgovarajuću primenu i radni alat koji se koristi za to.

Nadzor povratnog udara smanjuje rizik od neočekivanog povratnog udara (trzaja) mašine. Električni alat će se u tom slučaju automatski isključiti. Zatim postavite prekidač u isključeni položaj, odvojite električni alat od obratka i proverite da li se radni alat ošteti. U zatim ponovo uključite električni alat.

Održavanje i servis.

 Molimo vodite računa da električne alate u pravilu smeju da popravljavaju, održavaju i proveravaju samo stručni električari jer zbog nestručnog servisa mogu da nastanu znatne opasnosti za korisnika.

 U ekstremnim uslovima upotrebe kod obrade metala može se nakupiti vodljiva prašina u unutrašnjosti električnog alata. To može uticati na zaštitnu izolaciju električnog alata. Često izduvavajte unutrašnjost električnog alata kroz ventilacione otvore suvim komprimovanim vazduhom bez ulja i uključite zaštitni strujni prekidač (FI).

Kod obrade materijala koji sadrže gips može se nataložiti prašina u unutrašnjosti električnog alata i spojnog elementa i može se otvrdnuti u vezi sa vlagom iz vazduha. Izduvavajte često unutrašnji prostor kroz otvore za vazduh i spojni element sa suvim i bez ulja komprimovanim vazduhom.

Proizvodi koji su došli u dodir sa azbestom, nesmeju se dati na popravku. Proizvode koji su kontaminirani sa azbestom bacite prema u zemlji važećim propisima za ukidanje otpada koji sadrži azbest.

Za neispravne FEIN električne elete i pribor molimo obratite se FEIN servisnoj službi. Adresu možete naći na internetu na www.fein.com.

Obnovite nalepnicu i opomenu na električnom alatu kod starog alata i habanja.

Ako je priključni vod električnog alata oštećen, mora ga proizvođač ili njegov zastupnik zameniti.

Aktuelna lista rezervnih delova ovoga električnog alata naći ćete na Internetu pod www.fein.com.

Upotrebljavajte samo originalne rezervne delove.

Sledeće delove možete pri potrebi sami zameniti:

Radni alati, dodatna drška, stezna prirubnica, štitnik, filter protiv prašine, štitnik ruku

Jemstvo i garancija.

Garancija na proizvod važi prema zakonskim regulativama u zemlji gde se pušta u rad. Pored toga daje FEIN garanciju prema FEIN garantnoj izjavi proizvođača.

U obimu isporuke Vašeg električnog alata može biti čak samo jedan deo pribora koji je opisan u uputstvu za rad ili koji je prikazan na slikama.

Izjava o usaglašenosti.

CE izjava važi samo za države Evropske unije i EFTA-e (Evropska asocijacija slobodne trgovine) i samo za proizvode namenjene za EU ili EFTA tržište.

Firma FEIN izjavljuje na vlastitu odgovornost, da ovaj proizvod odgovara važećim propisima koji su navedeni na poslednjoj stranici ovoga uputstva za rad.

Tehnička dokumentacija kod: C. & E. Fein GmbH, D-73529 Schwäbisch Gmünd

Zaštita čovekove okoline, uklanjanje djubreta.

Pakovanja, sortirani električni alati i pribor odvoze nekoj reciklaži koja odgovara zaštiti čovekove okoline.

Biranje pribora (pogledajte stranu 12/13/14).

Upotrebljavajte samo originalni FEIN pribor. Pribor mora biti određen za tip električnog alata.

A-1 Štitnik za odvajanje, tip A

B-1 Štitnik za brušenje, tip B

1-1 Brusna ploča za grubu obradu, tip 27

2-1 Brusna ploča za odvajanje

3-1 Lamelni brusni tanjir

3-2 Potporni tanjir za vlaknate brusne ploče, vlaknate brusne ploče

(postavite samo isporučenim zatezačem potpornog tanjira)

3-3 Brusni tanjir sa čičak spojem, brusni listovi, brusni flis, spužve

(koristite pogodan viličasti ključ)

4-1 Stožasta četka od čelične žice

4-2 Lončana četka od čelične žice, lamelni brusni točkovi

(koristite pogodan viličasti ključ)





5-1 Svrdo za keramičke pločice

(koristite pogodan viličasti ključ)

Prijevod originalnog priručnika za uporabu.

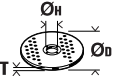
Korišteni simboli, kratice i pojmovi.

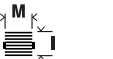
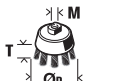
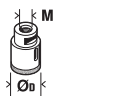
Simbol, znak	Objašnjenje
	Opći znak zabrane. Ovo rukovanje je zabranjeno.
	Ne dodirivati rotirajuće dijelove električnog alata.
	Treba se pridržavati uputa u tekstu ili na slikama!
	Neizostavno treba pročitati priložene dokumente, kao što su upute za rukovanje i opće napomene za sigurnost.
	Prije ove radne operacije mrežni utikač treba izvući iz mrežne utičnice. Inače postoji opasnost od ozljeda zbog nehotičnog pokretanja električnog alata.
	Kod rada treba nositi zaštitne naočale.
	Kod rada treba nositi štitnik za sluh.
	Pri radovima treba koristiti zaštitne rukavice.
	Električnim alatom uvijek rukujte objema rukama.
	Dodirna površina je vrlo vruća i stoga opasna.
	Površina zahvata
	Uključivanje
	Isključivanje
	blokirano
	nije blokirano
	Dodatna informacija.
	Potvrđuje usklađenost električnog alata sa smjernicama Europske unije.
	Ove upute pokazuju moguće opasne situacije koje mogu dovesti do ozbiljnih ozljeda ili do smrtnog slučaja.
	Neuporabive električne alate i ostale elektrotehničke i električne proizvode treba odvojeno sakupiti i dovesti na ekološki prihvatljivo recikliranje.
	Proizvod sa dvostrukom ili ojačanom izolacijom
~ (a. c.)	Izmjenična struja
	Mali broj okretaja
	Veliki broj okretaja
(Ax - Zx)	Oznaka za interne svrhe
(**)	može sadržavati brojeve ili slova
***	djelomični opseg isporuke

Znak	Međunarodna jedinica	Nacionalna jedinica	Objašnjenje
n	/min, min^{-1} , rpm, r/min	/min	Izmjereni broj okretaja
P_1	W	W	Primljena snaga
P_2	W	W	Predana snaga
U	V	V	Napon dimenzioniranja
f	Hz	Hz	Frekvencija
$M_{...}$	mm	mm	Mjera, metrički navoj
\varnothing	mm	mm	Promjer okruglog dijela
	mm	mm	\varnothing_D = max. promjer brusne ploče/ploče za rezanje brušenjem \varnothing_H = promjer steznog provrta T = debljina brusne ploče/ploče za rezanje brušenjem
	mm	mm	\varnothing_D = max. promjer brusnog tanjura
	mm	mm	M = navoj za steznu prirubnicu / radni alat l = duljina navojnog vretena
	mm	mm	\varnothing_D = maks. promjer lončaste četke M = navoj za steznu prirubnicu / radni alat T = maks. duljina žice
	mm	mm	\varnothing_D = maks. promjer svrdla za pločice M = navoj za steznu prirubnicu / radni alat
	kg	kg	Težina prema EPTA postupku 01
L_{pA}	dB	dB	Razina zvučnog tlaka
L_{wA}	dB	dB	Razina učinka buke
$K_{...}$			Nesigurnost
a	m/s^2	m/s^2	Vrijednost emisija vibracija prema EN 60745 (vektorski zbroj u tri smjera)
$a_{h,AG}$	m/s^2	m/s^2	srednja vrijednost vibracija za kutno brušenje
$a_{h,DS}$	m/s^2	m/s^2	srednja vrijednost vibracija za brušenje s brusnim listom
	m, s, kg, A, mm, V, W, Hz, N, °C, dB, min, m/s^2	m, s, kg, A, mm, V, W, Hz, N, °C, dB, min, m/s^2	Osnovne i izvedene jedinice iz Međunarodnog sustava jedinica SI .

Za vašu sigurnost.

⚠ UPOZORENJE Pročitajte sve upute za sigurnost i upute za uporabu.

Propusti kod poštivanja napomena za sigurnost i uputa mogu prouzročiti strujni udar, požar i/ili teške ozljede. Sve napomene za sigurnost i upute spremite za buduću uporabu.



Ovaj električni alat ne koristite prije nego što temeljito pročitali i razumjeli ove upute za rukovanje kao i priložene „Opće napomene za sigurnost“ (br. tiska. 3 41 30 054 06 1). Spomenutu dokumentaciju spremite za kasniju uporabu i predajte je novom vlasniku kod predaje ili prodaje električnog alata.

Također, pridržavajte se važećih nacionalnih propisa zaštite pri radu.

Definicija električnog alata:

Ručna kutna brusilica za suho brušenje, radove sa žičanim četkama i rezanje metala i kamena te za brušenje keramičkih pločica radnim alatima i priborom koji je odobrila tvrtka u okolini zaštićenoj od vremenskih utjecaja bez uporabe tekućih rashladnih tekućina.

Ovaj električni alat je izveden iz priključak na generatore izmjenične struje dovoljne snage, koji odgovaraju normi ISO 8528, klasa izvedbe G2. Ova norma neće odgovarati ako bi se premašio tzv. faktor distorzije 10 %. U slučaju sumnje informirajte se o generatoru koji koristite.

Pritom se pridržavajte priručnika za uporabu i nacionalnih propisa za montiranje i rad generatora izmjenične struje.

Električni alat nije namijenjen za obrađivanje lakih metala i za radove poliranja. Za štete uzrokovane nemamjenskom uporabom odgovara isključivo korisnik. Potrebno je pridržavati se općeprihvaćenih propisa o sprječavanju nesreća i priloženih sigurnosnih napomena.

Zajedničke napomene upozorenja za brušenje brusilicama, brušenje brusnim papirom, radove sa čeličnim četkama i rezanje brusnim pločama

Ovaj radni alat treba koristiti kao običnu brusilicu, brusilicu za brušenje brusnim papirom, žičanu četku i brusilicu za rezanje brušenjem. Pridržavajte se svih uputa za sigurnost, uputa za uporabu, slika i podataka isporučenih s uređajem. Ako se ne bi pridržavali slijedećih uputa, može doći do strujnog udara, požara i/ili teških ozljeda.

Ovaj električni alat nije prikladan za poliranje. Primjene za koje električni alat nije predviđen, mogu prouzročiti opasnosti i ozljede.

Ne koristite pribor koji proizvođač nije posebno predvidio i preporučio za ovaj električni alat. Sama činjenica da se pribor može pričvrstiti na vaš električni alat, ne jamči sigurnu primjenu.

Dopušteni broj okretaja električnog alata mora biti barem toliko visok kao maksimalni broj okretaja naveden na električnom alatu. Pribor koji se vrti brže nego što je do dopušteno, mogao bi se polomiti i razletjeti.

Vanjski promjer i debljina radnog alata moraju odgovarati dimenzijama vašeg električnog alata. Pogrešno dimenzionirani električni alati ne mogu se dovoljno zaštititi ili kontrolirati.

Radni alati s navojnim umetkom moraju točno odgovarati navoju brusnog vretena. Za radne alate koji se ugrađuju preko prirubnice, promjer povrta radnog alata mora odgovarati promjeru stezanja prirubnice. Radni alati koji nisu točno pričvršćeni na električnom alatu, okreću se nejednolično, vrlo jako vibriraju, što može rezultirati gubitkom kontrole nad električnim alatom.

Ne koristite oštećene radne alate. Prije svake primjene kontrolirajte radne alate, kao što su brusne ploče na odlamanje komadića i pukotine, brusne tanjure na pukotine, trošenje ili veću istrošenost, čelične četke na oslobodene ili odlomljene žice. Ako bi električni alat ili

radni alat pao, provjerite da li je oštećen ili koristite neoštećeni radni alat. Kada koristite ili kontrolirate radni alat, osobe koje se nalaze blizu držite izvan ravnine rotirajućeg radnog alata i ostavite električni alat da se jednu minutu vrti sa maksimalnim brojem okretaja. Oštećeni radni alati najčešće se lome u vrijeme ovakvih ispitivanja.

Nosite osobnu zaštitnu opremu. Ovisno od primjene koristite masku za zaštitu lica i zaštitne naočale. Ukoliko je to potrebno, nosite masku za zaštitu od prašine, štitičke za sluh, zaštitne rukavice ili specijalne pregače, koje će vas zaštititi od sitnih čestica od brušenja i materijala. Oči treba zaštititi od letećih stranih tijela koja nastaju kod različitih primjena. Zaštitne maske protiv prašine ili za disanje moraju filtrirati prašinu nastalu kod primjene. Ako ste dulje vrijeme izloženi buci, mogao bi vam se pogoršati sluh.

Ako radite sa drugim osobama, pazite na siguran razmak do njihovog radnog područja. Svatko tko stupi u radno područje mora nositi osobnu zaštitnu opremu. Odlomljeni komadići izratka ili odlomljeni radni alati mogu odletjeti i uzrokovati ozljede i izvan neposrednog radnog područja.

Kod izvođenja radova uređaj držite samo na izoliranim površinama zahvata, kada bi radni alat mogao oštetiti skrivene električne vodove ili vlastiti priključni kabel. Kontakt sa električnim vodom pod naponom mogao bi staviti pod napon metalne dijelove uređaja i prouzročiti strujni udar.

Priključni kabel držite dalje od rotirajućeg radnog alata. Ako bi izgubili kontrolu nad električnim alatom, mogao bi se odrezati ili zahvatiti priključni kabel, a mogao bi zahvatiti i vaše ruke i šake.

Električni alat nikada ne odlažite prije nego što se radni alat potpuno zaustavi. Rotirajući radni alat mogao bi dodirnuti površine odlaganja, zbog čega bi mogli izgubiti kontrolu nad električnim alatom.

Ne dopustite da električni alat radi dok ga nosite. Rotirajući radni alat bi slučajnim kontaktom mogao zahvatiti vašu odjeću, a radni alat bi vas mogao ozlijediti.

Redovito čistite otvore za hlađenje vašeg električnog alata. Ventilator motora uvlači prašinu u kućište električnog alata, a veliko nakupljanje metalne prašine može uzrokovati električne opasnosti.

Električni alat ne koristite blizu zapaljivih materijala. Iskre bi mogle zapaliti ove materijale.

Ne koristite radne alate koji zahtijevaju tekuća rashladna sredstva. Primjena vode ili ostalih tekućih rashladnih sredstava može dovesti do električnog udara.

Povratni udar i odgovarajuće upute upozorenja Povratni udar je iznenadna reakcija zbog radnog alata koji se je zaglavio ili blokirao, kao što su brusilice, brusni tanjuri, čelične četke itd. Zaglavljivanje ili blokiranje dovodi do naglog zaustavljanja rotirajućeg radnog alata. Zbog toga će se nekontrolirani električni alat ubrzati u smjeru suprotnom od smjera rotacije radnog alata na mjestu blokiranja.

Ako bi se npr. brusna ploča zaglavila ili blokirala u izratku, tada rub brusne ploče koja je zarezala u izradak može odlomiti brusnu ploču ili uzrokovati povratni udar. Brusna ploča se kod toga pomiče prema osobi koja rukuje električnim alatom ili od nje, ovisno od smjera rotacije brusne ploče na mjestu blokiranja. Kod toga se brusne ploče mogu i odlomiti.

Povratni udar je posljedica pogrešne ili neispravne uporabe električnog alata. On se može spriječiti prikladnim mjerama opreza, kao što su dolje opisane.

Električni alat držite čvrsto i vaše tijelo i ruke dovedite u položaj u kojem možete preuzeti sile povratnog udara. Ukoliko postoji koristite uvijek dodatnu ručku, kako bi imali najveću moguću kontrolu nad silama povratnog udara ili momentima reakcije kod rada električnog alata. Osoba koja rukuje električnim alatom može prikladnim mjerama opreza ovladati povratnim udarom ili silama reakcije.

Vaše ruke nikada ne stavljajte blizu rotirajućeg radnog alata. Radni alat se kod povratnog udara može pomaknuti preko vaših ruku.

Vašim tijelom izbjegavajte područja u kojim se električni alat pomiče kod povratnog udara. Povratni udar potiskuje električni alat u smjeru suprotnom od pomicanja brusne ploče na mjestu blokiranja.

Posebno opreznim radom u području uglova, oštirih rubova, itd. spriječit ćete da se radni alat odbaci od izratka i da se u njemu uklješti. Rotirajući radni alat kada se odbije na uglovima ili oštirih rubovima, sklon je uklještenju. To uzrokuje gubitak kontrole nad radnim alatom ili povratni udar.

Ne koristite lančane ili nazubljene listove pile. Takvi radni alati često uzrokuju povratni udar ili gubitak kontrole nad električnim alatom.

Posebne upute upozorenja za brušenje i rezanje brusnom pločom

Koristite isključivo brusna tijela odobrena za električni alat i štitičnik predviđen za ova brusna tijela. Brusna tijela koja nisu predviđena za ovaj električni alat ne mogu se dovoljno zaštititi i nesigurna su.

Brusne ploče koljenastog oblika moraju se tako montirati da njihova površina brušenja ne strši izvan ravnine ruba štitičnika. Nestručno montirana brusna ploča koja strši izvan ravnine ruba štitičnika ne može se dovoljno zaštititi.

Štitičnik mora biti sigurno montiran na električnom alatu i u svrhu maksimalne sigurnosti tako namješten da se osoba koja radi s kutnom brusilicom zaštititi od najsitnijih komadića brusne ploče. Štitičnik pomaže da se osoba koja radi s kutnom brusilicom zaštititi od odlomljenih komadića, slučajnog kontakta s brusnom pločom, kao i od iskrenja, zapaljenja odjeće.

Brusna tijela se smiju koristiti samo za preporučene mogućnosti primjene. Npr.: ne brusite nikada sa bočnom površinom brusne ploče za rezanje. Brusne ploče za rezanje predviđene su za rezanje materijala sa rubom ploče. Bočnim djelovanjem na ova brusna tijela one se mogu polomiti.

Za brusne ploče koje ste odabrali koristite uvijek neoštećene stezne prirubnice odgovarajuće veličine i oblika. Prikladne prirubnice služe za stezanje brusnih ploča i tako smanjuju opasnost od loma brusnih ploča. Prirubnice za brusne ploče za rezanje mogu se razlikovati od prirubnica za ostale brusne ploče.

Ne koristite istrošene brusne ploče velikih električnih alata. Brusne ploče za velike električne alate nisu predviđene za veće brojeve okretaja manjih električnih alata i mogu puknuti.

Ostale upute upozorenja za brusne ploče za rezanje

Izbjegavajte blokiranje brusnih ploča za rezanje ili preveliki pritisak. Ne izvodite prekomjerno duboke rezove. Preopterećenje brusnih ploča za rezanje povećava njihovu napetost i sklonost skošenja iz vertikalnog položaja ili blokiranja i time mogućnost povratnog udara ili loma brusne ploče.

Izbjegavajte područja ispred i iza rotirajuće brusne ploče. Ako brusnu ploču za rezanje u izratku pomičete dalje od sebe, u slučaju povratnog udara električni alat sa rotirajućom pločom bi se mogao izravno odbaciti na vas.

Ukoliko bi se brusna ploča za rezanje uklještila ili vi prekivate rad, isključite električni alat i držite ga mirno, sve dok se brusna ploča ne zaustavi. Ne pokušavajte nikada brusnu ploču koja se još vrti vaditi iz reza, jer bi inače moglo doći do povratnog udara. Ustanovite i otklonite uzrok uklještenja.

Ne uključujte ponovno električni alat sve dok se brusna ploča za rezanje nalazi zarezana u izratku. Prije nego što oprezno nastavite sa rezanjem, ostavite da brusna ploča za rezanje prvo postigne svoj puni broj okretaja. Inače bi se brusna ploča mogla zaglaviti, odskočiti iz izratka ili uzrokovati povratni udar.

Podložite ploče ili velike izratke, kako bi se izbjegla opasnost povratnog udara od uklještenih brusne ploče za rezanje. Veliki izraci se mogu prognuti pod djelovanjem svoje vlastite težine. Izradak se mora osloniti na obje strane, i to kako u blizini brusne ploče za rezanje, tako i na rubu.

Budite posebno oprezni kod zarezivanja postojećih zidova ili na drugim nevidljivim područjima. Brusna ploča za rezanje koja je zarezala plinske ili vodovodne cijevi, električne vodove ili ostale objekte, može uzrokovati povratni udar.

Posebne upute upozorenja za brušenje brusnim papirom

Ne koristite predimenzionirane brusne listove, nego se pridržavajte podataka proizvođača za veličine brusnih listova. Brusni listovi koji strše izvan brusnih tanjura mogu uzrokovati ozljede i dovesti do blokiranja, trganja brusnih listova ili do povratnog udara.

Posebne upute upozorenja za radove sa čeličnim četkama

Obratite pozornost da čelične četke i tijekom uobičajene uporabe gube komadiće žica. Ne preopterećujte ove žice prekomjernim pritiskanjem. Odletjeli komadići žica mogu vrlo lako probiti tanku odjeću u/ili kožu.

Kada se preporučuje korištenje štitnika, treba spriječiti dodirivanje štitnika i čelične četke. Tanjuraste i lončaste četke mogu zbog pritiska i centrifugalne sile povećati svoj promjer.

Ostale upute za sigurnost

Ne nosite lakozapaljivu odjeću. Iskre mogu zapaliti tu odjeću.

Koristite elastične međuležajeve ako su isporučeni uz brusno tijelo.

Koljenčaste brusne ploče potrebno je montirati tako da je njihova brusna površina uvučena 2 mm od donjeg ruba štitnika. Brusne ploče koje ne ispunjavaju specifikacije nije moguće dovoljno pokriti i stoga nisu dopuštene.

Provjerite jesu li radni alati montirani prema uputama proizvođača. Montirani radni alati moraju se moći slobodno okretati. Neispravno montirani radni alati mogu se tijekom rada otpustiti i iskočiti.

Brusnim tijelima rukujte pažljivo i čuvajte ih prema uputama proizvođača. Na oštećenim brusnim tijelama mogu nastati napukline i tijekom rada se mogu rasprsnuti.

Prilikom upotrebe radnih alata s navojnim umetkom provjerite je li navoj u radnom alatu dovoljno dugačak za prihvat vretena radnog alata. Navoj u radnom alatu mora pristajati navoju na vretenu. Neispravno montirani radni alati mogu se tijekom rada otpustiti i izazvati ozljede.

Električni alat ne usmjeravajte prema sebi, drugim osobama ili životinjama. Postoji opasnost od ozljeda na oštrim ili zagrijanim radnim alatima.

Pazite na skrivene električne kablove, plinske i vodovodne cijevi. Prije početka rada kontrolirajte radno područje, npr. sa uređajem za lociranje metala.

Koristite stacionarne uređaje za odsisavanje, često ispuhajte otvore za hlađenje i ventilaciju i spojite zaštitnu sklopku struje kvara (FI). Pri ekstremnim uvjetima primjene kod obrade metala, unutar električnog alata može se nakupiti vodljiva prašina. To može štetno utjecati na zaštitnu izolaciju električnog alata.

Zabranjeno je natpise i znakove pričvršćivati na električni alat vijcima ili zakovicama. Oštećena izolacija ne pruža nikakvu zaštitu od strujnog udara. U tu svrhu koristite naljepnice.

Uvijek radite s dodatnom ručkom. Dodatna ručka jamči pouzdano vođenje električnog alata.

Nakon obrade materijala koji sadržavaju gips: Očistite ventilacijske otvore električnog alata i sklopnog elementa suhim stlačenim zrakom bez ulja. U suprotnom se prašina s gipsom može nataložiti u kućištu električnog alata i na sklopnom elementu i u spoju s vlažnosti iz zraka stvrdnuti. To može negativno utjecati na sklopni mehanizam.

Prije puštanja u rad električnog alata provjerite na oštećenja mrežni priključni kabel i mrežni utikač.

Savjet: sa električnim alatom radite uvijek preko zaštitne sklopke struje kvara (RCD) sa strujom kvara dimenzioniranja od 30 mA ili manjom.

Vibracije ruke i šake

Prag vibracija naveden u ovim uputama izmjeren je postupkom mjerenja propisanom u EN 60745 i može se primijeniti za međusobnu usporedbu električnih alata. Prikladan je i za privremenu procjenu opterećenja od vibracija.

Navedeni prag vibracija predstavlja glavne primjene električnog alata. Ako se ustvari električni alat koristi za druge primjene sa radnim alatima koji odstupaju od navedenih ili se nedovoljno održavaju, prag vibracija može odstupati. Na taj se način može osjetno povećati opterećenje od vibracija tijekom čitavog vremenskog perioda rada.

Za točnu procjenu opterećenja od vibracija trebaju se uzeti u obzir i vremena u kojima je uređaj isključen, ili doduše radi ali stvarno nije u primjeni. Na taj se način može osjetno smanjiti opterećenje od vibracija tijekom čitavog vremenskog perioda rada.

Prije djelovanja vibracija utvrdite dodatne mjere sigurnosti za zaštitu korisnika, kao npr.: održavanje električnog alata i radnih alata, kao i organiziranje radnih operacija.

Manipuliranje sa opasnom prašinom

Kod materijala na kojima kod rezanja sa ovim alatom nastaje prašina koja može biti opasna.

Dodirivanje ili udisanje nekih vrsta prašine, npr. od azbesta i materijala sa sadržajem azbesta, premaza sa sadržajem olova, metala, nekih vrsta drva, minerala, čestica silikata od materijala sa sadržajem kamena, razrjeđivača boje, zaštitnih sredstava za drvo, Antifouling za vodene alate, kod nekih osoba može prouzročiti alergijske reakcije i/ili oboljenja dišnih organa, rak, reproduktivne poteškoće. Opasnost od udisanja prašine ovisi od izlaganja prašini. Koristite usisavanje prilagođeno nastaloj prašini, kao i osobna zaštitna sredstva i osigurajte dobro provjetranje radnog mjesta. Obradu materijala sa sadržajem azbesta prepustite samo stručnim osobama.

Drvena prašina i prašina od lakih metala, zagrijane prašine od brušenja i kemijskih tvari, pod nepovoljnim uvjetima mogu se same zapaliti i prouzročiti eksploziju. Izbjegavajte iskrenje u smjeru spremnika sa prašinom, kao i pregrijavanje električnog alata i izratka, pravovremeno ispraznite spremnik za prašinu, pridržavajte se uputa za obradu od proizvođača materijala, kao i propisa za obradu materijala u vašoj zemlji.

Upute za rukovanje.

-  Aktivirajte gumb za blokiranje (vidi stranicu 5) samo kada motor miruje. Inače se električni alat može oštetiti.

Oprema

Meko pokretanje služi za smanjivanje reaktivnih sila prilikom uključivanja i pokretanja električnog alata na brzinu vrtnje u praznom hodu.

Zaštita od ponovnog pokretanja sprječava ponovno samoinicijativno pokretanje električnog alata ako je tijekom rada prekinuta opskrba elektroenergijom. U tom slučaju isključite električni alat, provjerite opskrbu elektroenergijom, a zatim ponovno uključite električni alat.



Nadzor blokiranja u slučaju blokiranja radnog alata smanjuje rizik od oštećenja motora te rizik od nesreća. Električni alat će se u tom slučaju automatski isključiti. Zatim postavite sklopku u isključeni položaj, udaljite električni alat od izratka i provjerite je li radni alat oštećen. Nakon toga ponovno uključite električni alat.

Elektroničko biranje brzine vrtnje omogućava prilagođavanje brzine vrtnje odgovarajućem slučaju primjene i radni alat koji se za to rabio.

Nadzor povratnog udara smanjuje rizik od neočekivanog povratnog udara (trzaja) stroja. Električni alat će se u tom slučaju automatski isključiti. Zatim postavite sklopku u isključeni položaj, udaljite električni alat od izratka i provjerite je li radni alat oštećen. Nakon toga ponovno uključite električni alat.

Održavanje i servisiranje.

-  Molimo pobrinite se za to da električne alate u pravilu popravljaju, održavaju i provjeravaju samo elektrotehnički stručnjaci jer zbog nepropisnog servisiranja mogu nastati znatne opasnosti za korisnike.

  Kod ekstremnih uvjeta uporabe prilikom obrade metala u unutrašnjosti električnog alata može se nakupiti električno vodljiva prašina. To može narušiti funkciju zaštitne izolacije električnog alata. Često ispuhujte unutrašnjost električnog alata kroz ventilacijske proreze suhim stlačenim zrakom bez ulja i uključite zaštitnu strujnu sklopku (FI).

Prilikom obrade materijala koji sadržavaju gips prašina se može nataložiti u unutrašnjosti električnog alata i na sklopnom elementu i u spoju s vlažnosti iz zraka stvrdnuti. To može negativno utjecati na sklopni mehanizam. Često ispuhajte unutrašnjost električnog alata kroz ventilacijske otvore i sklopni element suhim stlačenim zrakom bez ulja.

Proizvode koji su došli u kontakt s azbestom nije dopušteno dati na popravak. Zbrinite proizvode onečišćene azbestom u skladu s važećim nacionalnim propisima o zbrinjavanju azbestnog otpada. Za električne alate i pribor tvrtke FEIN koji je potrebno popraviti molimo obratite se servisnoj službi tvrtke FEIN. Adresu možete naći na internetu, na adresi www.fein.com.

Ako bi naljepnica bila istrošena s nečitljivim tekstom, na električnom alatu je zamijenite novom.

Ako je priključni kabel električnog alata oštećen, mora ga zamijeniti proizvođač ili njegov distributer.

Najnoviji popis rezervnih dijelova ovog električnog alata možete naći na internetu, na adresi www.fein.com. Koristite samo originalne rezervne dijelove.

Sljedeće dijelove možete prema potrebi sami zamijeniti: Radni alat, dodatna ručka, stezna prirubnica, štitnik, filter protiv prašine, štitnik ruku

Jamstvo.

Jamstvo za proizvod vrijedi prema zakonskim propisima u zemlji korisnika električnog alata. Tvrtka FEIN daje jamstvo prema FEIN izjavi proizvođača o jamstvu.

U opsegu isporuke vašeg električnog alata može biti sadržan i samo jedan dio pribora opisanog ili prikazanog u ovim uputama za rukovanje.

Izjava o usklađenosti.

CE izjava vrijedi samo za države članice Europske unije i EFTA-e (Europske udruge za slobodnu trgovinu) i samo za proizvode namijenjene tržištu EU-a ili EFTA-e. Tvrtka FEIN izjavljuje uz punu odgovornost da ovaj proizvod prikazan na zadnjoj stranici ovih uputa za rukovanje odgovara navedenim važećim propisima. Tehnička dokumentacija se može zatražiti od: C. & E. Fein GmbH, D-73529 Schwäbisch Gmünd

Zaštita okoliša, zbrinjavanje u otpad.

Ambalažu, neuporabive električne alate i pribor treba dovesti na ekološki prihvatljivo recikliranje.

Izbor pribora (vidjeti stranicu 12/13/14).

Koristite samo originalni pribor tvrtke FEIN. Pribor mora odgovarati tipu električnog alata.

A-1 Štitnik za odvajanje, tip A

B-1 Štitnik za brušenje, tip B

1-1 Brusna ploča za grubu obradu, tip 27

2-1 Brusna ploča za rezanje

3-1 Lamelni brusni tanjur

3-2 Potporni tanjur za vlaknaste brusne ploče, vlaknaste brusne ploče (postavite samo s isporučeniim zatezačem potpornog tanjura)

3-3 Brusni tanjur s brusnim listovima s čičak pričvršćenjem, prijanjajućim slojem, brusnim filzelinom s prijanjajućim slojem, spužvom (rabite prikladan čeljusni ključ)

4-1 Konusna četka od čelične žice

4-2 Lončasta četka od čelične žice, lamelni brusni diskovi

(rabite prikladan čeljusni ključ)

5-1 Svrdlo za pločice

(rabite prikladan čeljusni ključ)

Перевод оригинального руководства по эксплуатации.

Использованные условные обозначения, сокращения и понятия.

Символическое изображение, условный знак	Пояснение
	Общий запрещающий знак. Это действие запрещено.
	Не прикасайтесь к вращающимся частям.
	Соблюдайте указания, содержащиеся в тексте и на рисунке рядом!
	Обязательно прочтите прилагаемые документы, такие как руководство по эксплуатации и общие инструкции по безопасности.
	Перед этой рабочей операцией вынуть вилку из штепсельной розетки сети. В противном случае возможно получение травм в результате непреднамеренного включения электроинструмента.
	При работе использовать средства защиты глаз.
	При работе использовать средства защиты органов слуха.
	Защищайте при работе руки.
	Всегда работайте с электроинструментом обеими руками.
	Поверхность, к которой Вы можете прикоснуться, очень горячая и представляет поэтому собой опасность.
	Зона удержания
	Включение
	Выключение
	зафиксировано
	не зафиксировано
	Дополнительная информация.
	Подтверждает соответствие электроинструмента директивам Европейского Сообщества.
	Подтверждает соответствие электроинструмента национальным техническим предписаниями Таможенного Союза (Беларусь, Россия, Киргизстан, Казахстан и Армения).
	Это указание предупреждает о возможной опасной ситуации, которая может привести к серьезным травмам или смерти.
	Отработавшие свой ресурс электрические изделия следует собирать и сдавать отдельно на экологически чистую переработку.
	Изделие с двойной или усиленной изоляцией
~ (a. c.)	Переменный ток
	Низкое число оборотов
	Высокое число оборотов
(Ax - Zx)	Обозначение для внутренних целей
(**)	может содержать цифры или буквы
***	частичный объем поставки

Условный знак	Единица измерения, международное обозначение	Единица измерения, русское обозначение	Пояснение
n	/min, min^{-1} , rpm, r/min	/мин	Расчетное число оборотов
P_1	W	Вт	Потребляемая мощность
P_2	W	Вт	Отдаваемая мощность
U	V	В	Номинальное напряжение
f	Hz	Гц	Частота питающей сети
$M...$	mm	мм	Диаметр метрической резьбы
\varnothing	mm	мм	Диаметр круглой части
	mm	мм	\varnothing_D = макс. диаметр шлифовального/отрезного круга \varnothing_H = диаметр посадочного отверстия T = толщина шлифовального/отрезного круга
	mm	мм	\varnothing_D = макс. диаметр опорной шлифовальной тарелки
	mm	мм	M = резьба для зажимного фланца/сменного рабочего инструмента I = длина шпинделя с резьбой
	mm	мм	\varnothing_D = макс. диаметр чашечной щетки M = резьба для зажимного фланца/сменного рабочего инструмента T = макс. длина проволоки
	mm	мм	\varnothing_D = макс. диаметр сверла для плитки M = резьба для зажимного фланца/сменного рабочего инструмента
	kg	кг	Вес согласно ЕРТА-Procedure 01
L_{pA}	dB	дБ	Уровень звукового давления
L_{WA}	dB	дБ	Уровень звуковой мощности
$K...$			Погрешность
a	m/s^2	m/c^2	Вибрация в соответствии с EN 60745 (векторная сумма трех направлений)
$a_{h,AG}$	m/s^2	m/c^2	Среднее значение вибрации при прямом шлифовании
$a_{h,DS}$	m/s^2	m/c^2	Среднее значение взвешенного ускорения при шлифовании шлифовальной шкуркой
	m, s, kg, A, mm, V, W, Hz, N, °C, dB, min, m/s^2	м, с, кг, А, мм, В, Вт, Гц, Н, °С, дБ, мин, м/с^2	Основные и производные единицы измерения Международной системы единиц СИ .

Для Вашей безопасности.

⚠ ПРЕДУПРЕЖДЕНИЕ Прочтите все указания и инструкции по технике безопасности. Упущения, допущенные при соблюдении указаний и инструкций по технике безопасности, могут стать причиной поражения электрическим током, пожара и тяжелых травм. **Сохраняйте эти инструкции и указания для будущего использования.**



Не применяйте настоящий электроинструмент, предварительно не изучив основательно и полностью не усвоив это руководство по эксплуатации, а также приложенные «Общие указания по технике безопасности» (номер публикации 3 41 30 054 06 1). Сохраняйте названные документы для дальнейшего использования и приложите их к электроинструменту при его передаче другому лицу или при его продаже.

Учитывайте также соответствующие национальные правила по охране труда.

Назначение электроинструмента:

ручная угловая шлифмашина для сухого шлифования, крацевания проволочными щетками и резки металла и камня, а также для сверления отверстий в плитке для использования в закрытых помещениях с допущенными фирмой FEIN рабочими инструментами и принадлежностями без применения охлаждающих жидкостей.

Этот электроинструмент пригоден для эксплуатации от генераторов переменного тока с достаточной мощностью, которые отвечают норме ISO 8528, класс изготовления G2. Эта норма, в частности, не выполняется, если так называемый коэффициент гармоник превышает 10 %. В случае сомнения ознакомьтесь с информацией по используемому генератору.

Соблюдайте при этом инструкции по эксплуатации и национальные предписания по монтажу и эксплуатации генератора переменного тока.

Данный электроинструмент не предназначен для обработки легких металлов и для полировочных работ. За повреждения в результате использования не по назначению ответственность несет исключительно пользователь.

Необходимо соблюдать общепризнанные предписания по предотвращению несчастных случаев и прилагаемые указания по технике безопасности.

Общие предупредительные указания по шлифованию, шлифованию наждачной бумагой, для работ с проволочными щетками и отрезными шлифовальными кругами

Этот электроинструмент предназначен для использования в качестве шлифмашины, шлифмашины с наждачной бумагой, шлифмашины с проволочной щеткой и абразивно-отрезной машинки. Примите во внимание все указания по технике безопасности, инструкции, изображения и данные, которые Вы получили вместе с инструментом. Несоблюдение нижеследующих указаний чревато поражением электрическим током, пожаром и/или тяжелыми травмами.

Этот электроинструмент не пригоден для полирования. Применение электроинструмента не по назначению чревато опасностями и травмами.

Не применяйте принадлежности, которые не предусмотрены изготовителем специально для настоящего электроинструмента и не рекомендуются им. Одна только возможность крепления принадлежности на Вашем электроинструменте не гарантирует еще их надежное применение.

Допустимое число оборотов вращения должно быть не менее указанного на электроинструменте максимального числа оборотов. Оснастка, вращающаяся с большей, чем допустимо, скоростью, может разорваться и разлететься в пространстве.

Наружный диаметр и толщина применяемой оснастки должны соответствовать размерам Вашего электроинструмента. Неправильно подобранные принадлежности не могут быть в достаточной степени защищены и могут выйти из-под контроля.

Сменные рабочие инструменты с резьбой должны точно подходить к резьбе шлифовального шпинделя. В сменных рабочих инструментах, монтируемых с помощью фланца, диаметр отверстия рабочего инструмента должен подходить к диаметру отверстия во фланце. Сменные рабочие инструменты, не точно закрепленные на электроинструменте, вращаются неравномерно, очень сильно вибрируют, что может привести к выходу инструмента из-под контроля.

Не применяйте поврежденную оснастку. Проверьте каждый раз перед использованием устанавливаемые принадлежности, как то, шлифовальные круги, на сколы и трещины, шлифовальные тарелки на трещины, риски или сильный износ, проволочные щетки на незакрепленные или поломанные проволоки. После проверки и закрепления оснастки Вы и все находящиеся вблизи лица должны занять положение за пределами плоскости вращения инструмента, после чего включите электроинструмент на одну минуту на максимальное число оборотов. Поврежденная оснастка разрывается в большинстве случаев за это время контроля.

Применяйте средства индивидуальной защиты. В зависимости от выполняемой работы применяйте защитный щиток для лица, защитное средство для глаз или защитные очки. Насколько уместно, применяйте противопылевой респиратор, средства защиты органов слуха, защитные перчатки или специальный фартук, которые защищают Вас от абразивных частиц и частиц материала. Глаза должны быть защищены от летающих в воздухе образований при выполнении различных работ. Противопылевой респиратор или защитная маска органов дыхания должны задерживать образующуюся при работе пыль. Продолжительное воздействие сильного шума может привести к потере слуха.

Следите за тем, чтобы все люди находились на безопасном расстоянии от рабочего участка. Каждый человек в пределах рабочего участка должен иметь средства индивидуальной защиты. Осколки детали или разорванных рабочих инструментов могут отлететь в сторону и стать причиной травм также и за пределами непосредственного рабочего участка.

Держите электроинструмент только за изолированные поверхности рукоятки, если Вы выполняете работы, при которых оснастка может попасть на скрытую электропроводку или на собственный сетевой шнур. Контакт с проводкой под напряжением может привести к поражению электрическим током.

Держите шнур питания в стороне от вращающейся оснастки. Если Вы потеряете контроль над инструментом, то шнур питания может быть перерезан или захвачен вращающимися деталями, и Ваша кисть или рука может попасть под вращающуюся оснастку.

Никогда не выпускайте электроинструмент из рук, пока вращающаяся оснастка полностью не остановится. Вращающиеся детали могут затеяться за опорную поверхность, и в результате Вы можете потерять контроль над электроинструментом.

Выключайте электроинструмент при транспортировке. Ваша одежда может быть случайно захвачена вращающимися принадлежностями, и они могут нанести Вам травму.

Регулярно очищайте вентиляционные прорези Вашего электроинструмента. Вентилятор двигателя затягивает пыль в корпус, и большое скопление металлической пыли может привести к опасности поражения электрическим током.

Не пользуйтесь электроинструментом вблизи горючих материалов. Искры могут воспалить эти материалы.

Не применяйте принадлежности, требующие применение охлаждающих жидкостей. Применение воды или других охлаждающих жидкостей может привести к поражению электротоком.

Обратный удар (отдача) и соответствующие предупредительные указания

Обратный удар (отдача) – это внезапная реакция в результате заедания или блокирования вращающегося рабочего инструмента, как то, шлифовального круга, шлифовальной тарелки, проволочной щетки и т.д., ведущая к резкому останову вращающегося рабочего инструмента. При этом неконтролируемый электроинструмент отбрасывается против направления вращения оснастки.

Если шлифовальный круг заедает или блокируется в заготовке, то погруженная в заготовку кромка шлифовального круга может быть зажата и в результате привести к выскакиванию круга из заготовки или к обратному удару. При этом шлифовальный круг движется на оператора или от него, в зависимости от направления вращения круга на месте блокирования. При этом шлифовальный круг может поломаться.

Обратный удар является следствием неправильного использования электроинструмента или ошибки оператора. Он может быть предотвращен описанными ниже мерами предосторожности.

Крепко держите электроинструмент, Ваше тело и руки должны занять положение, в котором Вы можете противодействовать обратным силам. При наличии, всегда применяйте дополнительную рукоятку, чтобы как можно лучше противодействовать обратным силам или реакционным моментам при наборе оборотов. Оператор может подходящими мерами предосторожности противодействовать силам обратного удара и отталкивающим силам.

Ваша рука никогда не должна быть вблизи вращающихся деталей электроинструмента. При обратном ударе режущий или шлифовальный инструмент может отскочить Вам на руку.

Держитесь в стороне от участка, куда при обратном ударе будет перемещаться электроинструмент. Обратный удар перемещает электроинструмент в противоположном направлении к движению шлифовального круга в месте блокирования.

Особенно осторожно работайте на углах, острых кромках и т. д. Предотвращайте отскок рабочего инструмента от заготовки и его заклинивание. Вращающаяся оснастка склонна к заклиниванию или отскоку при работе в углах и на острых кромках. Это вызывает потерю контроля или обратный удар.

Не применяйте пыльные цепи или пыльные полотна. Такие рабочие инструменты часто становятся причиной обратного удара или потери контроля над электроинструментом.

Специальные предупредительные указания по шлифованию и отрезанию

Применяйте допущенные исключительно для Вашего электроинструмента абразивные инструменты и предусмотренные для них защитные кожухи. Абразивные инструменты, не предусмотренные для этого электроинструмента, не могут быть достаточно закрыты и представляют собой опасность.

Изогнутые шлифовальные круги необходимо монтировать таким образом, чтобы их шлифовальная поверхность не выступала за край защитного кожуха. Неправильно смонтированный шлифовальный круг, выступающий за край защитного кожуха, не прикрывается достаточным образом.

Защитный кожух необходимо надежно установить на электроинструмент и настроить с максимальным уровнем безопасности таким образом, чтобы в сторону пользователя смотрела как можно меньшая часть неприкрытого абразивного инструмента. Защитный кожух защищает оператора от обломков, случайного контакта с абразивным инструментом и искрами, от которых могла бы воспалиться одежда.

Абразивные инструменты допускается применять только для рекомендуемых работ. Например: Никогда не шлифуйте боковой поверхностью отрезного круга. Отрезные круги предназначены для съема материала кромкой. Воздействием боковых сил на этот абразивный инструмент можно сломать его.

Всегда применяйте неповрежденные зажимные фланцы с правильными размерами и формой для выбранного Вами шлифовального круга.

Правильные фланцы являются опорой для шлифовального круга и уменьшают опасность его поломки. Фланцы для отрезных кругов могут отличаться от фланцев для шлифовальных кругов.

Не применяйте изношенные шлифовальные круги больших электроинструментов. Шлифовальные круги для больших электроинструментов изготовлены не для высоких скоростей вращения маленьких электроинструментов, и их может разорвать.

Дополнительные специальные предупредительные указания для отрезания шлифовальным кругом

Предотвращайте блокирование отрезного круга и завышенное усилие прижатия. Не выполняйте слишком глубокие резы. Перегрузка отрезного круга повышает его нагрузку и склонность к перекашиванию или блокированию и этим возможность обратного удара или поломки абразивного инструмента.

Избегайте зоны перед и за вращающимся отрезным кругом. Если Вы ведете отрезной круг в заготовке от себя, то в случае обратного удара электроинструмент с вращающимся кругом может отскочить прямо на Вас.

При заклинивании отрезного круга и при перерыве в работе выключайте электроинструмент и держите его спокойно и неподвижно до остановки круга. Никогда не пытайтесь вынуть еще вращающийся отрезной круг из разреза, так как это может привести к обратному удару. Установите и устранили причину заклинивания.

Не включайте повторно электроинструмент, пока абразивный инструмент находится в заготовке. Дайте отрезному кругу развить полное число оборотов, перед тем как Вы осторожно продолжите резание. В противном случае круг может заесть, он может выскочить из обрабатываемой заготовки и привести к обратному удару.

Плиты или большие заготовки должны быть надежно подперты, чтобы снизить опасность обратного удара при заклинивании отрезного круга. Большие заготовки могут прогнуться под собственным весом. Заготовка должна опираться с обеих сторон, как вблизи разреза, так и по краям.

Будьте особенно осторожны при выполнении разрезов в стенах или других местах, куда нельзя заглянуть. Погружающийся отрезной круг может при попадании на газопровод или водопровод, электрическую проводку или другие объекты привести к обратному удару.

Специальные предупредительные указания для шлифования наждачной бумагой

Не применяйте шлифовальную шкурку размером больше нужного, а руководствуйтесь указаниями изготовителя относительно размеров шлифовальной шкурки. Шлифовальная шкурка, выступающая за край шлифовальной тарелки, может стать причиной травм и заклинивания, может порваться или привести к обратному удару.

Особые предупредительные указания для работ с проволочными щетками

Учитывайте, что проволочные щетки теряют проволоки также и при нормальной работе. Не перегружайте проволоки чрезмерным усилием прижатия. Отлетающие куски проволоки могут легко проникнуть через тонкую одежду и/или кожу.

Если для работы рекомендуется использовать защитный кожух, то исключайте соприкосновение проволочной щетки с кожухом. Тарельчатые и чашечные щетки могут увеличивать свой диаметр под действием усилия прижатия и центробежных сил.

Прочие указания по технике безопасности

Не носите легковоспламеняющуюся одежду. Искры могут воспалить такую одежду.

Если к шлифовальному кругу прилегают эластичные прокладки, используйте их.

Изогнутые шлифовальные круги необходимо монтировать таким образом, чтобы их шлифовальная поверхность на 2 мм не доходила до нижнего края защитного кожуха. Абразивный инструмент, не соответствующий этим требованиям, не может быть достаточно закрыт, а потому не допускается.

Проверьте, чтобы рабочие принадлежности были установлены в соответствии с указаниями изготовителя. Установленная оснастка должна вращаться свободно, без заеданий. Неправильно установленные принадлежности могут во время работы соскочить и отлететь.

Аккуратно обращайтесь со шлифовальными кругами и храните их в соответствии с указаниями производителя. На поврежденных шлифовальных кругах могут образоваться трещины, в результате чего они могут расколоться во время работы.

При использовании оснастки с резьбовым хвостовиком следите за тем, чтобы резьба на оснастке имела достаточную длину с учетом длины шпинделя электроинструмента. Резьба устанавливаемой оснастки должна соответствовать резьбе шпинделя. Неправильно установленные принадлежности могут слететь во время работы и нанести травмы.

Не направляйте электроинструмент на себя, других лиц и животных. Это чревато травмами от острых или горячих режущих или шлифовальных инструментов.

Следите за скрытой электрической проводкой, газопроводом и водопроводом. До начала работы проверьте рабочий участок, например, металлоискателем.

Используйте стационарную вытяжную установку, регулярно продувайте вентиляционные щели и подключайте электроинструмент через УЗО. При работе в экстремальных условиях при обработке металлов внутри электроинструмента может откладываться токопроводящая пыль. Это может отрицательно повлиять на защитную изоляцию электроинструмента.

Запрещается закреплять на электроинструменте таблички и обозначения с помощью винтов и заклепок. Поврежденная изоляция не защищает от поражения электрическим током. Применять приклеиваемые таблички.

Работайте всегда с дополнительной рукояткой. Дополнительная рукоятка обеспечивает надежное ведение электроинструмента.

После обработки содержащих гипс материалов: очищайте вентиляционные отверстия электроинструмента и переключющие элементы сухим сжатым воздухом, не содержащим масел. Если этого не делать, содержащая гипс пыль оседает в корпусе электроинструмента и на переключющих элементах и, соединяясь с влагой в воздухе, отвердевает. Это может привести к повреждению переключющего механизма.

Перед включением инструмента проверьте сетевой кабель и вилку на наличие повреждений.

Рекомендация: При работе всегда подключайте электроинструмент через устройство защитного отключения (УЗО) с номинальным током срабатывания 30 мА или менее.

Вибрация, действующая на кисть-руку
Указанный в этих инструкциях уровень вибрации определен в соответствии с методикой измерений, предписанной EN 60745, и может использоваться для сравнения электроинструментов. Он пригоден также для предварительной оценки вибрационной нагрузки.

Уровень вибрации указан для основных областей применения электроинструмента. Он может отличаться при использовании электроинструмента для других применений, использовании иных рабочих инструментов или недостаточном техобслуживании. Следствием

может явиться значительное увеличение вибрационной нагрузки в течение всей продолжительности работы.
Для точной оценки вибрационной нагрузки нужно учитывать также и время, когда инструмент выключен или, хоть и включен, но не находится в работе. Это может снизить среднюю вибрационную нагрузку в течение всей продолжительности работы.
Предусмотрите дополнительные меры предосторожности для защиты пользователя от воздействия вибрации, как напр.: техобслуживание электроинструмента и принадлежностей, теплые руки, организация труда.

Обращение с опасной пылью

При работах со снятием материала с использованием данного инструмента образуется пыль, которая может представлять собой опасность.

Контакт с некоторыми видами пыли или вдыхание некоторых видов пыли как, напр., асбеста и асбестосодержащих материалов, свинцовосодержащих лакокрасочных покрытий, металлов, некоторых видов древесины, минералов, каменных материалов с содержанием силикатов, растворителей красок, средств защиты древесины, средств защиты судов от обрастания, может вызывать у людей аллергические реакции и/или стать причиной заболеваний дыхательных путей, рака, а также отрицательно сказаться на репродуктивности. Степень риска при вдыхании пыли зависит от экспозиционной дозы.

Используйте соответствующее данному виду пыли пылеотсасывающее устройство и индивидуальные средства защиты и хорошо проветривайте рабочее место. Поручайте обработку содержащего асбест материала только специалистам.

Древесная пыль и пыль легких металлов, горячие смеси абразивной пыли и химических веществ могут самовоспламеняться при неблагоприятных условиях или стать причиной взрыва. Избегайте искрения в сторону контейнера для пыли, перегрева электроинструмента и шлифуемого материала, своевременно опорожняйте контейнер для пыли, соблюдайте указания производителя материала по обработке, а также действующие в Вашей стране указания для обрабатываемых материалов.

Указания по пользованию.

! Нажимайте стопорную кнопку (см. стр. 5) только при неработающем двигателе. В противном случае электроинструмент может быть поврежден.

Оснащение

Плавный запуск служит для снижения реактивных сил при включении и снижения числа оборотов при разгоне электроинструмента до числа оборотов холостого хода.

Защита от непреднамеренного запуска

предотвращает самопроизвольный повторный запуск электроинструмента в случае перебоев с электроснабжением во время эксплуатации. В этом случае выключите электроинструмент, проверьте подачу электропитания, а затем снова включите электроинструмент.

Контроль блокирования в случае блокирования рабочего инструмента снижает риск повреждения двигателя, а также риск несчастного случая. В таком случае электроинструмент отключается самопроизвольно. После этого переведите выключатель в положение ВЫКЛ, извлеките электроинструмент из заготовки и проверьте сменный рабочий инструмент на наличие повреждений. Затем снова включите электроинструмент.

Электронная настройка числа оборотов позволяет адаптировать число оборотов для соответствующего случая применения и для применяемого рабочего инструмента.

Контроль обратного удара снижает риск неожиданного обратного удара (Kickback) электроинструмента. В таком случае электроинструмент отключается самопроизвольно. После этого переведите выключатель в положение ВЫКЛ, извлеките электроинструмент из заготовки и проверьте сменный рабочий инструмент на наличие повреждений. Затем снова включите электроинструмент.

Техобслуживание и сервисная служба.

 Пожалуйста, обратите внимание на то, что ремонтировать, обслуживать и проверять электроинструменты принципиально разрешается только квалифицированным электрикам, поскольку ненадлежащий ремонт связан с высокой опасностью для пользователя.

 При работе по обработке металлов в экстремальных условиях внутри электроинструмента может откладываться токопроводящая пыль. Это может повредить защитную изоляцию электроинструмента. Регулярно продувайте внутреннюю полость электроинструмента через вентиляционные щели сухим и не содержащим масел сжатым воздухом и подключайте электроинструмент через устройство защитного отключения (УЗО).

При обработке содержащих гипс материалов пыль может оседать внутри корпуса электроинструмента и на переключающих элементах и, соединяясь с влагой в воздухе, отвердевать. Это может привести к повреждению переключающего механизма. Регулярно продувайте внутреннюю полость электроинструмента через вентиляционные отверстия и продувайте переключающие элементы сухим и не содержащим масел сжатым воздухом.

Изделия, контактировавшие с асбестом, нельзя отдавать в ремонт. Утилизируйте загрязненные асбестом изделия в соответствии с действующими национальными предписаниями по утилизации отходов, содержащих асбест.

С электроинструментами и принадлежностями FEIN, требующими ремонта, обращайтесь, пожалуйста, в сервисную службу FEIN. Адрес находится в Интернете на веб-сайте www.fein.com. Обновляйте наклейки и предупреждения на электроинструменте в случае их старения или износа.

При повреждении шнура питания электроинструмента шнур должен заменить производитель или его представитель.

Актуальный список запчастей к этому электроинструменту Вы найдете в Интернете по адресу: www.fein.com.

Используйте только оригинальные запчасти.

При необходимости Вы можете самостоятельно заменить следующие части:

сменную рабочую оснастку, дополнительную рукоятку, зажимные фланцы, защитный кожух, пылезащитный фильтр, защитный щиток для руки

Обязательная гарантия и дополнительная гарантия изготовителя.

Обязательная гарантия на изделие предоставляется в соответствии с законоположениями в стране пользователя. Сверх этого, FEIN предоставляет дополнительную гарантию в соответствии с гарантийным обязательством изготовителя FEIN.

Комплект поставки Вашего электроинструмента может не включать весь набор описанных или изображенных в этом руководстве по эксплуатации принадлежностей.

Декларация соответствия.

Декларация CE действует только для стран Европейского союза и ЕАСТ (Европейской ассоциации свободной торговли) и только для изделий, предназначенных для рынка ЕС или ЕАСТ.

С исключительной ответственностью фирма FEIN заявляет, что настоящее изделие соответствует нормативным документам, приведенным на последней странице настоящего руководства по эксплуатации.

Техническая документация: C. & E. Fein GmbH, D-73529 Schwäbisch Gmünd

Охрана окружающей среды, утилизация.

Упаковку, пришедшие в негодность электроинструменты и принадлежности следует собирать для экологически чистой утилизации.

Выбор принадлежностей (см. стр. 12/13/14).





Используйте только подлинные принадлежности производства FEIN. Принадлежность должна быть предназначена для соответствующего типа электроинструмента.

- A-1** Защитный кожух для отрезания, тип А
- B-1** Защитный кожух для шлифования, тип В
- 1-1** Обдирочный круг, тип 27
- 2-1** Отрезной круг
- 3-1** Пластинчатая шлифовальная тарелка
- 3-2** Опорная тарелка для фибровых шлифовальных кругов, фибровые шлифовальные круги
(устанавливать только с использованием прилагающихся зажимных средств для опорной тарелки)
- 3-3** Шлифовальная тарелка с липучками, адгезионные шлифовальные шкурки, адгезионный шлифовальный войлок, губки
(используйте подходящий рожковый ключ)
- 4-1** Конусная стальная проволочная щетка
- 4-2** Стальная проволочная чашечная щетка, пластинчатое шлифовальное колесо
(используйте подходящий рожковый ключ)
- 5-1** Сверло для плитки
(используйте подходящий рожковый ключ)

Переклад оригінальної інструкції з експлуатації.

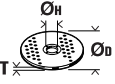
Використані символи, скорочення та поняття.

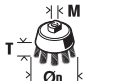
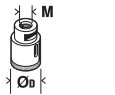
Символ, позначка	Пояснення
	Загальний заборонний знак. Ця дія заборонена.
	Не торкайтеся до деталей електроінструменту, що обертаються.
	Дотримуйтеся інструкцій, які містяться в тексті та на малюнку поруч!
	Обов'язково прочитайте додані документи, напр., інструкцію з експлуатації та загальні вказівки з техніки безпеки.
	Перед виконанням цієї робочої операції витягніть штепсель з розетки. Інакше виникне небезпека поранення внаслідок ненавмисного запуску електроінструменту.
	Під час роботи одягайте захисні окуляри.
	Під час роботи одягайте навушники.
	Під час роботи захищайте руки.
	Завжди працюйте з електроінструментом обома руками.
	Поверхня, до якої Ви можете доторкнутися, дуже гаряча і тому небезпечна.
	Зона тримання
	Увімкнення
	Вимкнення
	зафіксовано
	не зафіксовано
	Додаткова інформація.
	Підтвердження відповідності електроінструменту положенням директив Європейського Співтовариства.
	Ця вказівка повідомляє про можливість виникнення небезпечної ситуації, яка може привести до серйозних травм або смерті.
	Відпрацьовані електроінструменти та інші електротехнічні і електронні вироби повинні здаватися окремо і утилізуватися екологічно чистим способом.
	Виріб з подвійною або посиленою ізоляцією
~ (а. с.)	Перемінний струм
	Мала кількість обертів
	Велика кількість обертів
(Ax – Zx)	Позначення для внутрішніх цілей
(**)	може містити цифри або літери
***	частковий обсяг поставки

Позначка	Міжнародна одиниця	Національна одиниця	Пояснення
n	/min, min ⁻¹ , rpm, r/min	/хвил.	Розрахункова кількість обертів
P_1	W	Вт	Споживча потужність
P_2	W	Вт	Корисна потужність
U	V	В	Розрахункова напруга
f	Hz	Гц	Частота
$M_{...}$	mm	мм	Діаметр метричної різби
\varnothing	mm	мм	Діаметр круглої частини
	mm	мм	\varnothing_D = макс. діаметр шліфувального/відрізного круга \varnothing_H = діаметр посадочного отвору T = товщина шліфувального/відрізного круга
	mm	мм	\varnothing_D = макс. діаметр опорної шліфувальної тарілки
	mm	мм	M = різьба для затискного фланця/робочого інструмента I = довжина шпинделя з різьбою
	mm	мм	\varnothing_D = макс. діаметр чашкової щітки M = різьба для затискного фланця/робочого інструмента T = макс. довжина дроту
	mm	мм	\varnothing_D = макс. діаметр свердла для плитки M = різьба для затискного фланця/робочого інструмента
	kg	кг	Вага відповідно до EPTA-Procedure 01
L_{pA}	dB	дБ	Рівень звукового тиску
L_{wA}	dB	дБ	Рівень звукової потужності
$K_{...}$			Похибка
a	m/s ²	м/с ²	Вібрація у відповідності до EN 60745 (сума векторів трьох напрямків)
$a_{h,AG}$	m/s ²	м/с ²	Середнє значення зваженого прискорення при прямому шліфуванні
$a_{h,DS}$	m/s ²	м/с ²	Середнє значення зваженого прискорення при шліфуванні шліфувальною шкуркою
	m, s, kg, A, mm, V, W, Hz, N, °C, dB, min, m/s ²	м, с, кг, А, мм, В, Вт, Гц, Н, °С, дБ, хвил., м/с ²	Основні та похідні одиниці Міжнародної системи одиниць SI.

Для Вашої безпеки.

ПОПЕРЕДЖЕННЯ Прочитайте всі правила з техніки безпеки і вказівки.

Невиконання правил з техніки безпеки і вказівок може призводити до удару електричним струмом, пожежі та/або важких травм.

Зберігайте всі правила з техніки безпеки і вказівки на майбутнє.



Не застосовуйте цей електроінструмент, не прочитавши уважно та не зрозумівши дану інструкцію з експлуатації та додані «Загальні вказівки з техніки безпеки» (номер документа 3 41 30 054 06 1). Зберігайте названі документи для подальшого використання та додавайте їх до електроінструменту при його передачі в користування або при продажу. Зважайте також на чинні національні приписи з охорони праці.

Призначення електроінструменту:

ручна кутова шліфмашина для сухого шліфування, обробки дротяними щітками та різання металу і каменю, а також для свердління отворів у плитці для роботи в закритих приміщеннях з допущеними фірмою FEIN робочими інструментами та приладам без використання охолоджувальної рідини.

Цей електроприлад придатний для експлуатації від генераторів змінного струму із достатньою потужністю, що відповідають нормі ISO 8528, клас виконання G2. Ця норма не виконується, зокрема, якщо так званий коефіцієнт гармонік перевищує 10 %. У разі сумнівів поцікавтеся інформацією про генератор, який Ви застосовуєте.

Дотримуйтеся при цьому інструкції з експлуатації і національних приписів щодо монтажу й експлуатації генератора змінного струму.

Цей електроінструмент не призначений для обробки легких металів і для полірувальних робіт. За шкоду, спричинену неналежним використанням, відповідає виключно користувач.

Необхідно дотримуватися загальноприйнятих приписів із попередження нещасних випадків і доданих вказівок з техніки безпеки.

Спільні попередження при шліфуванні, шліфуванні наждаком, роботах з дротяними щітками та відрізаним

Цей електроприлад може використовуватися в якості шліфмашини, шліфмашини з наждачною шкуркою, дротяної щітки і абразивно-відрізного верстата. Зважайте на всі правила з техніки безпеки, вказівки, зображення інструменту і його технічні дані, що Ви отримали разом з інструментом.

Недодержання нижчеподаних вказівок може призводити до ураження електричним струмом, пожежі і/або важких тілесних ушкоджень.

Цей електроприлад не призначений для полірування. Використання електроінструменту з метою, для якої він не передбачений, може створювати небезпечну ситуацію і призводити до тілесних ушкоджень.

Використовуйте лише приладдя, що передбачене і рекомендоване виробником спеціально для цього електроприладу. Сама лише можливість закріплення приладдя на Вашому електроприладі не гарантує його безпечне використання.

Допустима кількість обертів робочого інструмента повинна як мінімум відповідати максимальній кількості обертів, що зазначена на електроприладі. Приладдя, що обертається швидше дозволеного, може зламатися і розлетітися.

Зовнішній діаметр і товщина робочого інструмента повинна відповідати параметрам Вашого електроприладу. При неправильних розмірах робочого інструмента існує небезпека того, що робочий інструмент буде недостатньо прикриватися та Ви можете втратити контроль над ним.

Змінні робочі інструменти з різьбою повинні точно пасувати до різьби шліфувального шпинделя. У змінних робочих інструментах, які монтується за допомогою фланця, діаметр отвору змінного робочого інструмента повинен пасувати до посадочного діаметра фланця. Змінні робочі інструменти, що закріплені на електроінструменті не точно, обертаються нерівномірно, сильно вібрують, в результаті чого інструмент може вийти з-під контролю.

Не використовуйте пошкоджений робочий інструмент. Перед кожним використанням перевіряйте робочі інструменти, зокрема, шліфувальні круги на відламки та тріщини, опорні шліфувальні тарілки на тріщини, знос або сильне притуплення, дротяні щітки на розхитані або зламані дроти. Якщо електроприлад або робочий інструмент впав, перевірте, чи не пошкодився він, або використовуйте непошкоджений робочий інструмент. Після перевірки і монтажу робочого інструмента Ви самі і інші особи, що знаходяться поблизу, повинні стати так, щоб не знаходилися в площині робочого інструмента, що обертається, після чого увімкніть електроприлад на одну хвилину на максимальну кількість обертів. Пошкоджені робочі інструменти більшістю ламаються під час такої перевірки.

Вдягайте особисте захисне спорядження. В залежності від виду робіт використовуйте захисну маску, захист для очей або захисні окуляри. За необхідністю вдягайте респіратор, навушники, захисні рукавички або спеціальний фартух, щоб захистити себе від невеличких частинок, що утворюються під час шліфування, та частинно матеріалу. Очі повинні бути захищені від відлетілих чужорідних тіл, що утворюються при різних видах робіт. Респіратор або маска повинні відфільтрувати пил, що утворюється під час роботи. При тривалій роботі при гучному шумі можна втратити слух.

Слідуйте за тим, щоб інші особи дотримувалися безпечної відстані від Вашої робочої зони. Кожен, хто заходить у робочу зону, повинен мати особисте захисне спорядження. Уламки оброблюваного матеріалу або зламані робочі інструментів можуть відлітати та спричинити тілесні ушкодження навіть за межами безпосередньої робочої зони.

При роботах, коли робочий інструмент може зачепити заховану електропроводку або власний кабель живлення, тримайте прилад за ізольовані рукоятки. Зачеплення проводки, що знаходиться під напругою, може заряджувати також і металеві частини приладу та призводити до ураження електричним струмом.

Тримайте шнур живлення на відстані від робочого інструмента, що працює. При втраті контролю над приладом може перерізатися або захопитися шнур живлення та Ваша рука може потрапити під робочий інструмент, що обертається.

Перш, ніж покласти електроприлад, зачекайте, поки робочий інструмент повністю не зупиниться.

Робочий інструмент, що ще обертається, може торкнутися поверхні, на яку Ви його кладете, через це Ви можете втратити контроль над електроприладом.

Не залишайте електроприлад увімкненим під час перенесення. Ваш одяг може випадково потрапити в робочий інструмент, що обертається, та робочий інструмент може завдати шкоди Вам.

Регулярно очищайте вентиляційні щілини Вашого електроприладу. Вентилятор електромотора затаєє пил у корпусі, сильне накопичення металевого пилю може призвести до електричної небезпеки.

Не користуйтеся електроприладом поблизу від горючих матеріалів. Такі матеріали можуть займатися від іскор.

Не використовуйте робочі інструменти, що потребують охолоджувальної рідини. Використання води або іншої охолоджувальної рідини може призвести до ураження електричним струмом.

Сіпання та відповідні попередження

Сіпання – це несподівана реакція приладу на зачеплення або застрявання робочого інструмента, що обертається, наприклад, шліфувального круга, тарілчастого шліфувального круга, дротяної щітки тощо. В результаті електроінструмент починає неконтрольовано рухатися з прискоренням проти напрямку обертання робочого інструмента в місці застрявання.

Якщо, напр., шліфувальний круг застряє або зачіплюється в оброблюваному матеріалі, край шліфувального круга, що саме врізався в матеріал, може блокуватися, призводячи до відскакування або сіпання шліфувального круга. В результаті шліфувальний круг починає рухатися в напрямку особи, що обслуговує прилад, або у протилежному напрямку, в залежності від напрямку обертання круга в місці застрявання. При цьому шліфувальний круг може переламатися.

Сіпання – це результат неправильної експлуатації або помилки при роботі з електроприладом. Йому можна запобігти за допомогою належних запобіжних заходів, що описані нижче.

Міцно тримайте електроприлад, тримайте своє тіло та руки у положенні, в якому Ви зможете протистояти сіпанням. Завжди використовуйте додаткову рукоятку (за її наявності), щоб бути в стані найкращим чином справитися з сіпанням і реактивними моментами при високій частоті обертання робочого інструмента. З сіпанням та реактивними моментами можна справитися за умови придатних запобіжних заходів.

Ніколи не тримайте руку поблизу від робочого інструмента, що обертається. При сіпанні робочий інструмент може відскачити Вам на руку.

Уникайте своїм корпусом місць, куди в разі сіпання може відскачити електроприлад. При сіпанні електроприлад відскакує в напрямку, протилежному руху шліфувального круга в місці застрявання.

Працюйте з особливою обережністю в кутах, на гострих краях тощо. Запобігajte відскакуванню робочого інструмента від оброблюваного матеріалу та його заклинюванню. В кутах, на гострих краях або при відскакуванні робочий інструмент може заклинюватися. Це призводить до втрати контролю або сіпання.

Не використовуйте ланцюгові пиляльні диски та пиляльні диски з зубцями. Такі робочі інструменти часто спричиняють сіпання або втрату контролю над електроприладом.

Особливі попередження при шліфуванні та відрізанні

Використовуйте лише шліфувальні круги, дозволені для Вашого електроприладу, та захисний кожух, що передбачений для відповідного шліфувального круга. Шліфувальні круги, що не передбачені для електроприладу, не можна достатньою мірою прикрити, тому вони небезпечні.

Вигнуті шліфувальні круги потрібно монтувати таким чином, щоб їх робоча поверхня не виступала за край захисного кожуха. Неправильно монтований шліфувальний круг, що виступає за край захисного кожуха, не захищений достатнім чином.

Захисний кожух треба надійно встановити на електроінструменті та відрегулювати з досягненням максимальної безпеки таким чином, щоб на оператора дивилася якомога менша частина неприкритого шліфувального інструмента. Захисний кожух захищає оператора від уламків, випадкового контакту із шліфувальним інструментом та від іскор, від яких міг би зайнятися одяг.

Шліфувальні круги можна використовувати лише для рекомендованих видів робіт. Наприклад: Ніколи не шліфуйте боковою поверхнею відрізного круга. Відрізні круги призначені для знімання матеріалу кромок круга. Бічне навантаження може зламати шліфувальний круг.

Завжди використовуйте для вибраного Вами шліфувального круга непошкоджений затиснений фланець відповідного розміру та форми.

Придатний фланець підтримує шліфувальний круг і, таким чином, зменшує небезпеку перелому шліфувального круга. Фланці для відрізних шліфувальних кругів можуть відрізнятись від фланців для інших шліфувальних кругів.

Не використовуйте зношені шліфувальні круги, що вживалися на електроприладах більших розмірів. Шліфувальні круги для більших електроприладів не розраховані на більшу кількість обертів менших електроприладів та можуть ламатися.

Інші особливі попередження при відрізанні шліфувальним кругом

Уникайте застрявання відрізного круга або занадто сильного натискання. Не робіть занадто глибоких надрізів. Занадто сильне натискання на відрізний круг збільшує навантаження на нього та його схильність до перекосу або застрявання і таким чином збільшує можливість спіання або ламання шліфувального круга.

Уникайте зони попереду та позаду відрізного круга. Якщо Ви пересуваєте відрізний круг в оброблюваному матеріалі в напрямку від себе, при спіанні електроприлад з кругом, може відскочити прямо на Вас.

Якщо відрізний круг заклинить або Ви зупините роботу, вимкніть електроприлад та тримайте його спокійно, поки круг не зупиниться. Ніколи не намагайтеся вииняти з прорізу відрізний круг, що ще обертається, інакше електроприлад може спінутися. З'ясуйте та усуньте причину заклинення.

Не вмикайте електроприлад до тих пір, поки він ще знаходиться в оброблюваному матеріалі. Дайте відрізному кругу спочатку досягти повного числа обертів, перш ніж Ви обережно продовжите роботу. В протилежному випадку круг може застряти, вискочити з оброблюваного матеріалу або спінутися.

Підпирайте плити або великі оброблювані поверхні, щоб зменшити ризик спіання через заклинення відрізного круга. Великі оброблювані поверхні можуть прогинатися під власною вагою. Оброблюваний матеріал треба підпирати з обох боків, а саме як поблизу від прорізу, так і з краю.

Будьте особливо обережні при прорізах в стінах або в інших місцях, в які Ви не можете зазирнути. Відрізний круг, що занурюється, може порізати газопровід або водопровід, електропроводку або інші об'єкти і спричинити спіання.

Особливі попередження при шліфуванні наждаком

Не використовуйте завеликі абразивні шкурки, дотримуйтеся інструкції виготовлювача щодо розміру абразивних шкур. Абразивна шкурка, що виступає за опору шліфувальну тарілку, може спричинити тілесні ушкодження, а також застрявання, розрив абразивної шкурки або призвести до спіання.

Особливі попередження при роботі з дротяними щітками

Зважайте на те, що навіть під час звичайного використання з дротяної щітки можуть відламуватися шматочки дроту. Не створюйте занадто сильне навантаження на дроти, занадто сильно натискаючи на щітку. Шматочки дроту, що відлітають, можуть дуже легко впиватися в тонкий одяг та/або шкіру.

Якщо рекомендується захисний кожух, запобігайте тому, щоб захисний кожух та дротяна щітка торкалися одне одного. Тарілчасті та чашкові дротяні щітки можуть в результаті притискування та через відцентрові сили збільшувати свій діаметр.

Інші вказівки з техніки безпеки

Не носіть легкозаймистий одяг. Такий одяг може зайнятися від іскор.

Якщо до шліфувального круга додані еластичні прокладки, використовуйте їх.

Вигнуті шліфувальні круги потрібно монтувати таким чином, щоб їх робоча поверхня на 2 мм не доходила до нижнього краю захисного кожуха. Шліфувальний інструмент, який не відповідає цим вимогам, не можна достатньо прикрити, отже він не допускається.

Впевніться в тому, що робочі інструменти монтовані у відповідності до вказівок виробника. Монтовані робочі інструменти повинні вільно обертатися. Неправильно монтовані робочі інструменти можуть від'єднатися під час роботи і злетіти.

Обережно поводьтеся із шліфувальними кругами і зберігайте їх у відповідності до вказівок виробника. На пошкоджених шліфувальних кругах можуть утворитися тріщини, в результаті чого вони можуть розламати під час роботи.

При використанні робочих інструментів із різьбовою вставкою слідкуйте за тим, щоб довжини різьби робочого інструмента було достатньо для шпинделя електроінструменту. Різьба робочого інструмента повинна пасувати до різьби шпинделя. Неправильно монтовані робочі інструменти можуть від'єднатися під час експлуатації і спричинити травми.

Не направляйте електроінструмент на себе, інших осіб або тварин. Це несе в собі небезпеку поранення гострими або гарячими робочими інструментами.

Звертайте увагу на приховану електропроводку, газопроводи та водопроводи. Перед початком роботи перевірте зону роботи, напр., за допомогою металощукача.

Використовуйте стаціонарний відсмоктувальний пристрій, регулярно продувайте вентиляційні щілини і підключайте електроінструмент через пристрій захисного вимкнення. В екстремальних умовах застосування для обробки металів усередині електроінструменту може осідати електропровідний пил. Це може негативно вплинути на захисну ізоляцію електроінструменту.

Забороняється закріплювати на електроінструменті таблички та позначки за допомогою гвинтів або заклепок. Пошкоджена ізоляція не захищає від ураження електричним струмом. Таблички треба приклеювати.

Працюйте завжди із додатковою рукояткою.

Додаткова рукоятка забезпечує надійне ведення електроінструменту.

Після обробки матеріалів, які містять гіпс: очистіть вентиляційні отвори електроінструмента і перемикальні елементи сухим стисненим повітрям, яке не містить мастило. Якщо цього не робити, пил, який містить гіпс, осідає у корпусі електроінструмента і на перемикальних елементах і при поєднанні з вологістю в повітрі твердіє. Це може призвести до псування перемикального механізму.

Перед увімкненням інструменту перевірте шнур живлення та штепсель на предмет пошкоджень.

Рекомендація: Завжди підключайте електроприлад до пристрою захисного вимкнення із номінальним струмом спрацювання 30 мА або менше.

Вібрація руки

Зазначений в цих вказівках рівень вібрації вимірювався за процедурою, визначеною в EN 60745; нею можна користуватися для порівняння приладів. Цією цифрою можна користуватися також і для попередньої оцінки вібраційного навантаження.

Зазначений рівень вібрації стосується головних робіт, на які розрахований електроінструмент.

Однак при застосуванні електроінструменту для інших робіт, роботі з іншими робочими інструментами або при недостатньому технічному обслуговуванні рівень вібрації може бути іншим. Це може значно збільшити вібраційне навантаження протягом всього часу роботи.

Для точної оцінки вібраційного навантаження треба ураховувати також і інтервали, коли прилад вимкнутий або коли він хоч і увімкнутий, але не використовується. Це може значно зменшити вібраційне навантаження протягом всього часу роботи.

Визначте додаткові заходи безпеки для захисту від вібрації працюючого з інструментом, як напр.: технічне обслуговування електроінструменту і робочих інструментів, тримання рук у теплі, організація робочих процесів.

Поводження з небезпечним пилом

Під час робіт із зніманням матеріалу з використанням даного інструменту утворюється пил, що може бути небезпечним.

Контакт з деякими видами пилу або вдихання деяких видів пилу, як напр., пилу від азбесту та матеріалів, що містять азбест, лакофарбових покриттів, що містять свинець, металу, деяких видів деревини, мінералів, кам'яних матеріалів із вмістом силікатів, розчинників фарб, засобів захисту деревини, засобів захисту суден від обростання, може викликати у людей алергічні реакції та/або стати причиною захворювань дихальних шляхів, раку, а також негативно позначитися на репродуктивності. Ступінь ризику при вдиханні пилу залежить від експозиційної дози. Використовуйте пиловідсмоктувальний пристрій, що відповідає даному виду пилу, особисте захисне спорядження та добре провітрюйте робоче місце. Доручайте обробку матеріалу, що містить азбест, лише фахівцям.

Деревний пил та пил легких металів, гарячі суміші абразивного пилу і хімічних речовин можуть за несприятливих умов самозайматися або стати причиною вибуху. Уникайте розлітання іскор в напрямку ємності для пилу, перегрівання електроприладу і матеріалу, що шліфується, своєчасно спорожнюйте ємність для пилу, дотримуйтеся вказівок виробника матеріалу та чинних у Вашій країні приписів щодо обробки матеріалу.

Вказівки з експлуатації.

! Натискайте стопорну кнопку (див. стор. 5) лише при зупиненому двигуні. В іншому разі можливе пошкодження електроінструмента.

Обладнання

Плавний пуск служить для зниження реакційних моментів під час увімкнення і для зниження розгону електроінструмента до кількості обертів холостого ходу.

Захист від повторного пуску запобігає неконтрольованому повторному пуску електроінструмента у разі перебоїв з електропостачанням під час роботи. У цьому випадку вимкніть електроінструмент, перевірте електропостачання, а потім знову увімкніть електроінструмент.

Контроль блокування у разі блокування робочого інструмента знижує ризик пошкодження двигуна, а також ризик нещасного випадку. У цьому випадку електроінструмент вимикається самостійно. Після цього встановіть вимикач у положення ВИМК, вийміть електроінструмент із заготовки і перевірте робочий інструмент на наявність пошкоджень. Потім знову увімкніть електроінструмент.

Електронне встановлення кількості обертів

Дозволяє адаптувати кількість обертів до відповідного випадку використання і застосованого робочого інструмента.

Контроль сіпання знижує ризик неочікуваного сіпання (Kickback) електроінструмента. У цьому випадку електроінструмент вимикається самостійно. Після цього встановіть вимикач у положення ВИМК, вийміть електроінструмент із заготовки і перевірте робочий інструмент на наявність пошкоджень. Потім знову увімкніть електроінструмент.

Ремонт та сервісні послуги.

! Пам'ятайте про те, що ремонтувати, обслуговувати та перевіряти електроінструмент принципово дозволяється лише кваліфікованим електрикам, оскільки неналежний ремонт може призвести до значної небезпеки для користувача.



За екстремальних умов застосування для обробки металів усередині електроінструмента може осідати електропровідний пил. Це може пошкодити захисну ізоляцію електроінструмента. Часто

продувайте внутрішні частини електроінструмента крізь вентиляційні щілини сухим стисненим повітрям, яке не містить оливи, та під'єднайте електроінструмент через пристрій захисного вимкнення.

У разі обробки матеріалів, які містять гіпс, пил може осідати всередині корпусу електроінструмента і на перемикальних елементах і при поєднанні з вологістю в повітрі твердіти. Це може призвести до псування перемикального механізму. Часто продувайте внутрішні частини інструмента крізь вентиляційні отвори і продувайте перемикальні елементи сухим стисненим повітрям, яке не містить мастило.

Вироби, які контактували з азбестом, не можна віддавати в ремонт. Утилізуйте забруднені азбестом вироби відповідно до чинних національних приписів стосовно утилізації відходів, що містять азбест.

З електроінструментами і приладдям FEIN, які потребують ремонту, звертайтеся, будь ласка, до служби сервісу FEIN. Адреса знаходиться в Інтернеті на вебсайті www.fein.com.

Відновлюйте наліпки і попередження на електроінструменті у разі їхнього старіння або зношення.

У разі пошкодження мережного шнура електроінструмента шнур повинен замінити виробник або його представник.

Актуальний перелік запчастин до цього електроінструменту Ви знайдете в Інтернеті за адресою: www.fein.com.

Використовуйте лише оригінальні запасні частини.

За необхідністю Ви можете самостійно замінити наступні деталі:

змінні робочі інструменти, додаткову рукоятку, затискні фланці, захисний кожух, захисний кожух, пилозахисний фільтр, захист для рук

Гарантія.

Гарантія на виріб надається відповідно до законодавчих правил країни збуту. Крім цього, фірма FEIN надає заводську гарантію відповідно до гарантійного талона виробника.

Можливо, що в обсяг поставки Вашого електроінструменту входить не все описане або зображене в даній інструкції з експлуатації приладдя.

Заява про відповідність.

Декларація CE діє лише для країн Європейського союзу та EFTA (Європейської асоціації вільної торгівлі) і лише для виробів, призначених для ринку ЄС або EFTA.

Фірма FEIN заявляє під свою особисту відповідальність, що цей виріб відповідає чинним приписам, викладеним на останній сторінці цієї інструкції з експлуатації.

Технічна документація: C. & E. Fein GmbH, D-73529 Schwäbisch Gmünd

Захист навколишнього середовища, утилізація.

Упаковку, відпрацьовані електроінструменти та приладдя потрібно утилізувати екологічно чистим способом.

Вибір приладдя (див. стор. 12/13/14).

Використовуйте лише оригінальне приладдя FEIN. Приладдя повинне бути призначене для типу електроінструменту.

A-1 Захисний кожух для розрізання, тип A

B-1 Захисний кожух для шліфування, тип B

1-1 Обдирний круг, тип 27

2-1 Відрізний круг

3-1 Пластинчаста шліфувальна тарілка

3-2 Опорна тарілка для фібрових шліфувальних кругів, фіброві шліфувальні круги (установлюйте лише з доданням затискним пристроєм для опорної тарілки)

3-3 Шліфувальна тарілка з липучками, адгезійні шліфувальні шкурки, адгезійна шліфувальна повсть, губки (використовуйте лише відповідний вилковий гайковий ключ)

4-1 Конусоподібна сталева дротяна щітка







4-2 Сталева дротяна чашкова щітка, пластинчасті шліфувальні круги (використовуйте лише відповідний вилковий гайковий ключ)

5-1 Свердло для плитки (використовуйте лише відповідний вилковий гайковий ключ)

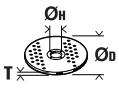
Превод на оригиналната инструкция за експлоатация.

Използвани символи, съкращения и термини.

Символ, означение	Пояснение
	Общ забраняващ символ. Това действие е забранено.
	Не допирайте въртящите се детайли на електроинструмента.
	Следвайте указанията на текста, респ. фигурите в съседство!
	Непременно прочетете всички включени в окомплектовката на електроинструмента документи, като ръководство за експлоатация и общи указания за безопасна работа.
	Преди да извършите тази стъпка извадете щепсела от контакта. В противен случай съществува опасност от нараняване при неволно включване на електроинструмента.
	Работете с предпазни очила.
	Работете с шумозаглушители (антифони).
	Работете с предпазни ръкавици.
	Работете с електроинструмента винаги с двете ръце.
	Открита повърхност е нагорещена силно и опасна при неволен допир.
	Зона на ръкохватката
	Включване
	Изключване
	заклучен
	отключен
	Допълнителна информация.
	Удостоверява съответствието на електроинструмента на директиви на Европейския съюз.
	Този знак указва възможна опасна ситуация, която може да предизвика тежки травми или смърт.
	Амортизирани електроинструменти и други електронни и електрически продукти трябва да бъдат събирани отделно от битовите отпадъци и да бъдат предавани за вторична преработка на съдържащите се в тях суровини.
	Продукт с двойна или усилена изолация
~ (a. c.)	Променлив ток
	Ниска скорост на въртене
	Висока скорост на въртене
(Ax - Zx)	Обозначение за вътрешни цели
(**)	може да съдържа цифри или букви
***	частично включен в окомплектовката

Символ	Международно означение	Национално означение	Пояснение
n	/min, min ⁻¹ , rpm, r/min	/min	Измерена скорост на въртене
P_1	W	W	Консумирана мощност
P_2	W	W	Полезна мощност
U	V	V	Номинално напрежение
f	Hz	Hz	Честота
$M...$	mm	mm	Размер, метрична резба
\varnothing	mm	mm	Диаметър на кръгъл детайл
	mm	mm	\varnothing_D = Макс. диаметър на шлифовация/режещия диск \varnothing_H = Диаметър на присъединителния отвор T = Дебелина на шлифовация/режещия диск
	mm	mm	\varnothing_D = Макс. диаметър на подложен диск за шлифване
	mm	mm	M = Резба за застопоряващия фланец / работен инструмент l = Дължина на резбовия вал
	mm	mm	\varnothing_D = макс. диаметър на чашковидна телена четка M = Резба за застопоряващия фланец / работен инструмент T = макс. дължина на телчетата
	mm	mm	\varnothing_D = макс. диаметър на свредло за фаянс M = Резба за застопоряващия фланец / работен инструмент
	kg	kg	Маса съгласно EPTA-Procedure 01
L_{pA}	dB	dB	Равнище на звуковото налягане
L_{wA}	dB	dB	Равнище на мощността на звука
$K...$			Неопределеност
a	m/s ²	m/s ²	Генерирани вибрации съгласно EN 60745 (векторна сума по трите направления)
$a_{h,AG}$	m/s ²	m/s ²	средна стойност на вибрациите при ползване като ъглошлайф
$a_{h,DS}$	m/s ²	m/s ²	средна стойност на вибрациите при шлифване с шкурка
	m, s, kg, A, mm, V, W, Hz, N, °C, dB, min, m/s ² , °	m, s, kg, A, mm, V, W, Hz, N, °C, dB, min, m/s ² , °	Основни и производни единици от Международната система за мерни единици SI .

За Вашата сигурност.

⚠ ВНИМАНИЕ Прочетете всички указания за безопасна работа и за работа с електроинструмента. Пропуски при спазването на указанията за безопасна работа и за работа с електроинструмента могат да предизвикат токов удар, пожар и/или тежки травми. **Съхранявайте всички указания за безопасна работа и за работа с електроинструмента за ползване в бъдеще.**



Не използвайте този електроинструмент, преди внимателно да прочетете и напълно да разберете това ръководство за експлоатация, както и приложените «Общи указания за безопасна работа» (Номер на публикация 3 41 30 054 06 1). Съхранявайте посочените материали за ползване по-късно и при продажба на електроинструмента или когато го давате за ползване от други лица ги предавайте заедно с него.

Съблюдавайте също валидните национални разпоредби по охрана на труда.

Предназначение на електроинструмента:

Ръчен ъглошлайф за сухо шлифване, почистване с телена четка и рязане на метали и каменни материали, както и за пробиване на фаянсови плочки с утвърдените от фирма FEIN работни инструменти и допълнителни приспособления в закрити помещения без използване на охлаждаща течност.

Този електроинструмент е проектиран също и да бъде захранван от генератори на променлив ток с достатъчна мощност, които съответстват на стандарта ISO 8528, клас на изпълнение G2. Един от съществените признаци за непокриване на изискванията на този стандарт е превишаване на т.нар. клир-фактор 10 %. В случай на съмнение потърсете подробна информация за използвания от Вас генератор.

При това спазвайте ръководството за експлоатация и националната нормативна уредба за инсталирането и работа с променливотокови генератори.

Електроинструментът не е предназначен за обработването на леки метали и за полиране. Отговорност за щети, причинени поради ползване на електроинструмента не по предназначение, носи само потребителят.

Трябва да се спазват всички валидни общи указания за безопасна работа, както и приложените указания за безопасна работа.

Общи указания за безопасна работа при шлифване с диск и с шкурка, почистване с телена четка и рязане с абразивен диск

Този електроинструмент може да се използва за шлифване, шлифване с шкурка, почистване с телени четки и абразивно рязане. Моля, запознайте се с всички указания за безопасна работа, за работа с инструмента, изображения и параметри, които сте получили с електроинструмента. Ако не спазвате указанията по-долу, последствията могат да бъдат токов удар, пожар и/или тежки травми.

Този електроинструмент не е подходящ за полиране. Приложения, за които електроинструментът не е предназначен, могат да причинят опасни ситуации и травми.

Не използвайте допълнителни приспособления, които не се препоръчват от производителя специално за този електроинструмент. Фактът, че можете да закрепите към машината определено приспособление или работен инструмент, не гарантира безопасна работа с него.

Допустимата скорост на въртене на работния инструмент трябва да е най-малкото равна на изписаната на табелката на електроинструмента максимална скорост на въртене. Работни инструменти, които се въртят с по-висока скорост от допустимата, могат да се счупят и парчета от тях да отхвърчат с висока скорост.

Външният диаметър и дебелината на работния инструмент трябва да съответстват на данните, посочени в техническите характеристики на Вашия електроинструмент. Работни инструменти с неподходящи размери не могат да бъдат екранирани по необходимия начин или да бъдат контролирани достатъчно добре.

При работни инструменти с опашка с резба тя трябва да пасва точно на резбата на вала. При работни инструменти, които се монтират с помощта на фланец, отворът на работния инструмент трябва да съответства точно на центровачното стъпало на фланеца. Работни инструменти, които не могат да бъдат захванати правилно към електроинструмента, се въртят неравномерно, вибрират силно и могат да предизвикат загуба на контрол.

Не използвайте повредени работни инструменти. Преди всяка употреба проверявайте работните инструменти, напр. абразивните дискове за пукнатини или откъртени ръбчета, подложните дискове за пукнатини или силно износване, телените четки за недостойно захванати или счупени телчета. Ако изтървете електроинструмента или работния инструмент, ги проверявайте внимателно за увреждания или използвайте нови неповредени работни инструменти. След като сте проверили внимателно и сте монтирали работния инструмент, оставете електроинструмента да работи на максимални обороти в продължение на една минута; стойте и дръжте намиращи се наблизо лица встрани от равнината на въртене. Най-често повредени работни инструменти се чупят през този тестов период.

Работете с лични предпазни средства. В зависимост от приложението работете с цяла маска за лице, защита за очите или предпазни очила. Ако е необходимо, работете с дихателна маска, шумозаглушители (антифони), работни обувки или специализирана престилка, която Ви предпазва от малки откъртени при работата частички. Очите Ви трябва да са защитени от летящите в зоната на работа частички. Противопраховата или дихателната маска филтрират възникващия при работа прах. Ако продължително време сте изложени на силен шум, това може да доведе до загуба на слух.

Внимавайте други лица да бъдат на безопасно разстояние от зоната на работа. Всеки, който се намира в зоната на работа, трябва да носи лични предпазни средства. Откъртени парченца от обработвания детайл или работния инструмент могат в резултат на силното ускорение да отлетят надалече и да предизвикат наранявания също и извън зоната на работа.

Когато съществува опасност работният инструмент да попадне на скрити под повърхността проводници под напрежение, дръжте електроинструмента само за елетроизолираните ръкохватки. При контакт с проводници под напрежение то може да се предаде на металните елементи на електроинструмента и това да предизвика токов удар.

Дръжте захранващия кабел на безопасно разстояние от въртящите се работни инструменти. Ако изгубите контрол над електроинструмента, кабелът може да бъде прерязан или увлечен от работния инструмент и това да предизвика наранявания, напр. на ръката Ви.

Никога не оставяйте електроинструмента, преди работният инструмент да спре напълно въртенето си. Въртящият се инструмент може да допре до предмет, в резултат на което да загубите контрол над електроинструмента.

Докато пренасяте електроинструмента, не го оставяйте включен. При неволен допир дрехите или косите Ви могат да бъдат увлечени от работния инструмент, в резултат на което работният инструмент може да се вреже в тялото Ви.

Редовно почиствайте вентилационните отвори на Вашия електроинструмент. Турбината на електродвигателя засмуква прах в корпуса, а натрупването на метален прах увеличава опасността от токов удар.

Не използвайте електроинструмента в близост до леснозапалими материали. Летящи искри могат да предизвикат възпламеняването на такива материали.

Не използвайте работни инструменти, които изискват прилагането на охлаждащи течности. Използването на вода или други охлаждащи течности може да предизвика токов удар.

Откат и съвети за избягването му

Откат е внезапната реакция на машината вследствие на заклиняване или блокиране на въртящия се работен инструмент, напр. абразивен диск, гумен подложен диск, телена четка и др. п. Заклиняването или блокирането води до рязкото спиране на въртенето на работния инструмент. Вследствие на това електроинструментът получава силно ускорение в посока, обратна на посоката на движение на инструмента в точката на блокиране, и става неуправляем.

Ако напр. абразивен диск се заклини или блокира в обработваното изделие, ръбът на диска, който допира детайла, може да се огъне и в резултат дискът да се счупи или да възникне откат. В такъв случай дискът се ускорява към работещия с машината или в обратна посока, в зависимост от посоката на въртене на диска и мястото на заклиняване. В такива случаи абразивните дискове могат и да се счупят.

Откат възниква в резултат на неправилно или погрешно използване на електроинструмента. Възникването му може да бъде предотвратено чрез спазването на подходящи предпазни мерки, както е описано по-долу.

Дръжте електроинструмента здраво и дръжте ръцете и тялото си в такава позиция, че да противостоите на евентуално възникващ откат. Ако електроинструментът има спомагателна ръкохватка, винаги я използвайте, за да го контролирате по-добре при откат или при възникващите реакционни моменти по време на включване. Ако предварително вземете подходящи предпазни мерки, при възникване на откат или силни реакционни моменти можете да овладеете машината.

Никога не поставяйте ръцете си в близост до въртящи се работни инструменти. Ако възникне откат, инструментът може да нарани ръката Ви.

Избягвайте да заставате в зоната, в която би отскочил електроинструментът при възникване на откат. Откатът премества машината в посока, обратна на посоката на движение на работния инструмент в зоната на блокиране.

Работете особено предпазливо в зоните на ъгли, остри ръбове и др. п. Избягвайте отблъскването или заклиняването на работните инструменти в обработвания детайл. При обработване на ъгли или остри ръбове или при рязко отблъскване на въртящия се работен инструмент съществува повишена опасност от заклиняване. Това предизвиква загуба на контрол над машината или откат.

Не използвайте верижни или назъбени режещи листове. Такива работни инструменти често предизвикват откат или загуба на контрол над електроинструмента.

Специални указания за безопасна работа при шлифование или рязане с абразивни дискове

Използвайте само предвидените за Вашия електроинструмент абразивни дискове и предназначения за използвания абразивен диск предпазен кожух. Абразивни дискове, които не са предназначени за електроинструмента, не могат да бъдат екранирани добре и не гарантират безопасна работа.

Огънати шлифовачи дискове трябва да бъдат монтирани така, че шлифоващата им повърхност да не се подава извън равнината на ръба на предпазния кожух. Неправилно монтиран шлифовач диск, който се подава извън равнината на ръба на предпазния кожух, не може да бъде екраниран достатъчно добре.

Предпазният кожух трябва да е поставен сигурно на електроинструмента и с оглед осигуряване на максимална степен на защита да е настроен така, че открита към работещия с електроинструмента да остава възможно най-малка част от абразивния

инструмент. Предпазният кожух защитава работещия с електроинструмента от откъртени парченца от обработвания материал, от неволен контакт с абразивния диск, както и от искри, които биха могли да възпламенят дрехите.

Допуска се използването на абразивните дискове само за целите, за които те са предвидени. Напр.: никога не шлифовайте със страничната повърхност на диск за рязане. Дисковете за рязане са предназначени за отнемане на материал с ръба си. Странично прилагане на сила може да ги счупи.

Винаги използвайте застопоряващи фланци, които са в безукорно състояние и съответстват по размери и форма на използвания абразивен диск.

Използването на подходящ фланец предпазва диска и по този начин намалява опасността от счупването му. Застопоряващите фланци за режещи дискове могат да се различават от тези за дискове за шлифване.

Не използвайте износени абразивни дискове от по-големи електроинструменти. Дисковете за по-големи машини не са предназначени за въртене с високи скорости, с които се въртят по-малките, и могат да се счупят.

Специални указания за безопасна работа с режещи дискове

Избягвайте блокиране на режещия диск или силното му притискане. Не изпълнявайте твърде дълбоки срезове. Претоварването на режещия диск увеличава опасността от заклиняването му или блокирането му, а с това и от възникването на откат или счупването му, докато се върти.

Избягвайте да заставате в зоната пред и зад въртящия се режещ диск. Когато режещият диск е в една равнина с тялото Ви, в случай на откат електроинструментът с въртящия се диск може да отскочи непосредствено към Вас и да Ви нарани.

Ако режещият диск се заклини или когато прекъсвате работа, изключвайте електроинструмента и го оставете едва след окончателното спиране на въртенето на диска. Никога не опитвайте да извадите въртящия се диск от междината на рязане, в противен случай може да възникне откат. Определете и отстранете причината за заклиняването.

Не включвайте повторно електроинструмента, ако дискът се намира в разрязвания детайл. Преди внимателно да продължите рязането, изчакайте режещият диск да достигне пълната си скорост на въртене. В противен случай дискът може да се заклини, да отскочи от обработвания детайл или да предизвика откат.

Подпирайте плочи или големи разрязвани детайли по подходящ начин, за да ограничите риска от възникване на откат в резултат на заклинен режещ диск. По време на рязане големи детайли могат да се огънат под действие на силата на собственото си тегло. Детайлът трябва да е подпрян от двете страни, както в близост до линията на разрязване, така и в другия си край.

Бъдете особено предпазливи при прорязване на канали в стени или други зони, които могат да крият изненади. Режещият диск може да предизвика откат на машината при допир до газо- или водопроводи, електропроводи или други обекти.

Специални указания за безопасна работа при шлифване с шкурка

Не използвайте твърде големи листове шкурка, спазвайте указанията на производителя за размерите на шкурката. Листове шкурка, които се подават извън подложния диск, могат да предизвикат наранявания, както и да доведат до блокиране и разкъсване на шкурката или до възникване на откат.

Специални указания за безопасна работа при почистване с телени четки

Не забравяйте, че и при нормална работа от телената четка падат телчета. Не претоварвайте телената четка, като я притискате твърде силно.

Отхвърчащите от телената четка телчета могат лесно да проникнат през дрехите и/или кожата Ви.

Ако се препоръчва използването на предпазен кожух, предварително се уверявайте, че телената четка не допира до него. Дисковите и чашковидните телени четки могат да увеличат диаметъра си в резултат на силата на притискане и центробежните сили.

Други указания за безопасност

Не работете с леснозапалимо облекло. Възможно е облеклото да бъде запалено от искри.

Използвайте еластични междинни шайби, ако са включени в комплекта на шлифовачия диск.

Извити дискове за шлифване трябва да са монтирани така, че работната им повърхност да е 2 mm навътре от ръба на предпазния кожух.

Дискове за шлифване, при които това условие не е изпълнено, не могат да бъдат екранирани достатъчно добре и ползването им не се допуска.

Уверете се, че работните инструменти са монтирани съгласно указанията на производителя.

Монтираните работни инструменти трябва да могат да се въртят свободно. Неправилно монтирани работни инструменти могат да се освободят по време на работа и да отхвърчат с висока скорост.

Отнасяйте се внимателно към абразивните дискове и ги съхранявайте съгласно указанията на производителя. По повредени абразивни дискове могат да се появят пукнатини, които да предизвикат разрушаването им по време на работа.

При ползване на работни инструменти с присъединителна резба се уверявайте, че резбата има достатъчна дължина, за да захване цялата резба на задвижващия вал. Резбата на работния инструмент трябва да пасва на резбата на вала. Неправилно монтирани работни инструменти могат да се разхлабят и да предизвикат наранявания по време на работа.

Не насочвайте електроинструмента към себе си, към други лица или животни. Съществува опасност от нараняване с нагорещени работни инструменти или работни инструменти с остри ръбове.

Внимавайте за скрити под повърхността електрически проводници, газопроводни и водопроводни тръби. Преди да започнете работа проверявайте работната зона, напр. с металотърсач.

Използвайте стационарна аспирационна уредба, продухвайте често вентилационните отвори със състен въздух и включвайте електроинструмента през предпазен дефектнотоков прекъсвач (FI). При екстремни работни условия при обработване на метални материали по вътрешните повърхности на електроинструмента може да се отложи метален прах. Това може да наруши защитната изолация на електроинструмента.

Забранява се захващането към корпуса на електроинструмента на табелки или знаци с винтове или нитове. Повредена изолация не осигурява защита от токов удар. Използвайте самозапелващи се табелки.

Винаги ползвайте спомагателната ръкохватка. Спомагателната ръкохватка осигурява надеждното водене на електроинструмента.

След обработване на материали, съдържащи гипс: почиствайте вентилационните отвори на електроинструмента и на превключвателя със сух и обезмаслен въздух под налягане. В противен случай в корпуса и по превключвателя може да се натрупа прах, съдържаща гипс, която в комбинация с влажността във въздуха да се втвърди. Това може да предизвика повреждането на механизма за включване.

Преди работа проверявайте дали захранващият кабел и щепселът са изрядни.

Препоръка: винаги включвайте електроинструмента през предпазен дефектнотоков прекъсвач (RCD) с праг на действие 30 mA или по-малък.

Предавани на ръцете вибрации

Посоченото в това ръководство за експлоатация равнище на вибрациите е определено съгласно процедура, посочена в стандарта EN 60745, и може да бъде използвана за сравняване на различни електроинструменти. То е подходящо също и за груба предварителна оценка на натоварването от вибрации.

Посоченото равнище на вибрациите е представително за най-често срещаните приложения на електроинструмента. Ако обаче електроинструментът се използва при други работни условия и за други приложения, с различни работни инструменти или ако не бъде поддържан в изрядно състояние, равнището на вибрациите може да се отличава съществено от посоченото. Това би могло значително да увеличи натоварването от вибрации за целия производствен цикъл.

За точната преценка на натоварването от вибрации трябва да се отчитат и интервалите от време, през които електроинструментът е изключен или

работи, но не се използва. Това може значително да намали натоварването от вибрации за целия производствен цикъл.

Взимайте допълнителни мерки за предпазване на работещия с електроинструмента от влиянието на вибрациите, напр.: поддържане на електроинструмента и работните инструменти в изрядно състояние, подгръване и поддържане на ръцете топли, подходяща организация на последователността на работните цикли.

Работа с опасни за здравето прахове

При работа с този електроинструмент възникват прахове, които могат да бъдат опасни. Допирът или вдишването на някои прахове, напр. отделящи се при работа с азбест и азбестосъдържащи материали, съдържащи олово лакови покрития и бои, метали, някои видове дървесина, минерали, силикатни частици от инертни материали, разтворители за някои видове боя, консерванти за дървесина, противообращащи средства за плавателни съдове може да предизвика алергични реакции и/или заболявания на дихателните пътища, рак, увреждане на половата система и др.п. Рискът вследствие на вдишването на праховете зависи от експозицията. Използвайте подходяща за вида на отделяните прахове аспирационна система, както и лични предпазни средства и осигурявайте добро проветряване на работното място. Оставете обработването на азбестосъдържащи материали да се извършва само от квалифицирани техници. При неблагоприятни обстоятелства прах от дървесни материали или от леки метали, горещи смеси от шлифване и химикали могат да се самовъзпламят или да предизвикат експлозия. Внимавайте образуващата се по време на работа струя искри да не е насочена към кутии за събиране на отпадъчна прах, избягвайте прегряването на електроинструмента и на обработвания детайл, своевременно изправете прахоуловителната кутия, спазвайте указанията за обработване на производителя на материала, както и валидните във Вашата страна предписания за обработваните материали.

Указания за ползване.

⚠ Натискайте бутона за блокиране на вала (вижте страница 5) само при напълно спряло въртене на електродвигателя. В противен случай електроинструментът може да бъде повреден.

Функции

Плавното включване намалява реакционните сили при включване и за ограничаване на скоростта на въртене до номиналната.

Защитата срещу повторно включване предотвратява самоволното включване на електроинструмента, ако по време на работа захранващото напрежение е било прекъснато. В такъв случай изключете електроинструмента, проверете захранването и включете електроинструмента отново.



Системата за контрол при блокиране намалява риска от повреда на електродвигателя, както и опасността от възникване на злополука. В случай на блокиране електроинструментът се изключва автоматично. След това преместете пусковия прекъсвач в позиция «изключено», отделете електроинструмента от обработвания детайл и проверете работния инструмент за евентуални повреди. Включете електроинструмента отново след проверката.

Електронното регулиране на скоростта позволява настройването на скоростта на въртене спрямо конкретно извършваната дейност и използвания за целта работен инструмент.

Системата за следене на откат ограничава опасността от неочакван откат на машината. При възникване електроинструментът се изключва автоматично. След това преместете пусковия прекъсвач в позиция «изключено», отделете електроинструмента от обработвания детайл и проверете работния инструмент за евентуални повреди. Включете електроинструмента отново след проверката.

Поддръжане и сервиз.

 Моля, обърнете внимание: допуска се ремонтът, техническото обслужване и контрол да бъдат извършвани само от квалифицирани специалисти; при непрофесионална намеса възникват значително увеличени рискове за потребителя.

  При екстремни работни условия при обработване на метални материали по вътрешните повърхности на електроинструмента може да се отложи токопреждащ прах. Защитната изолация на електроинструмента може да бъде нарушена. Продухвайте често вътрешните отвори на електроинструмента през вентилационните отвори със сух и обезмаслен въздух под налягане и включвайте електроинструмента през дефектнотокова защита (FI).

При обработване на материали, съдържащи гипс, в корпуса и по превключателя може да се натрупа прах, съдържаща гипс, която в комбинация с влажността във въздуха да се втвърди. Това може да предизвика повреждането на механизма за включване. Продухвайте често вътрешността на електроинструмента през вентилационните отвори и превключателя със сух и обезмаслен въздух под налягане.

Продукти, които са влизали в съприкосновение с азбест, не трябва да се предават за ремонт. Изхвърляйте продукти, влизали в съприкосновение с азбест, съгласно валидната в страната нормативна уредба за отпадъци, съдържащи азбест.

Моля, при необходимост от ремонт на електроинструменти и допълнителни приспособления на FEIN се обръщайте към оторизирани сервиси и търговци. Актуални адреси ще намерите в интернет на адрес www.fein.com. При захабяване и износване подновявайте стикерите и предупредителните указания върху електроинструмента.

Ако бъде повреден захранващият кабел на електроинструмента, той трябва да бъде заменен от фирмата-производител или от оторизиран сервиз.

Актуален списък с резервни части за този електроинструмент можете да намерите в интернет на адрес www.fein.com.

Използвайте само оригинални резервни части.

При необходимост можете сами да замените следните елементи:

Работни инструменти, спомагателна ръкохватка, застопоряващи фланци, предпазен кожух, противопрахов филтър, предпазен екран за ръката

Гаранция и гаранционно обслужване.

Гаранционното обслужване на електроинструмента е съгласно законите разпоредби в страната-вносител. Освен това фирма FEIN осигурява гаранционно обслужване съгласно Гаранционната декларация на производителя на FEIN.

В окомплектовката на Вашия електроинструмент може да са включени само част от описаните в това ръководство и изобразени на фигурите допълнителни приспособления.

Декларация за съответствие.

Декларацията CE важи само за страни от Европейския съюз и EFTA (Европейската асоциация за свободна търговия) и само за продукти, предназначени за пазарите в ЕС или EFTA.

Фирма FEIN гарантира с пълна отговорност, че този продукт съответства на валидните нормативни документи, посочени на последната страница на това ръководство за експлоатация.

Техническа документация при: C. & E. Fein GmbH, D-73529 Schwäbisch Gmünd

Опазване на околната среда, бракуване.























Опаковките, излезлите от употреба електроинструменти и допълнителни приспособления трябва да се предават за оползотворяване на съдържащите се в тях суровини.





Избор на допълнителни приспособления (вижте страница 12/13/14).

Използвайте само оригинални допълнителни приспособления на FEIN. Всички допълнителни приспособления, които ползвате, трябва да са предназначени за конкретния модел на електроинструмента.

- A-1** Предпазен кожух за рязане, тип А
- B-1** Предпазен кожух за шлифване, тип В
- 1-1** Диск за грубо шлифване, тип 27
- 2-1** Диск за рязане
- 3-1** Ламелен диск за шлифване
- 3-2** Подложен диск за композитна шкурка, композитна шкурка
(да се ползва само с включения в окомплектовката подложен диск)
- 3-3** Диск за шлифване със захващане тип «Велкро», шкурка със захващане тип «Велкро», пенопластови дискове
(използвайте подходящ гаечен ключ)
- 4-1** Стоманена телена четка
- 4-2** Стоманена чашковидна телена четка, ламелни дискове за шлифване
(използвайте подходящ гаечен ключ)
- 5-1** Свредло за фаянс
(използвайте подходящ гаечен ключ)

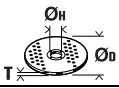
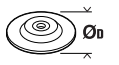
Originaalkasutusjuhendi tõlge.**Kasutatud sümbolid, lühendid ja mõisted.**

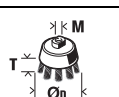
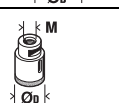
Sümbol, tähis	Selgitus
	Üldine keelumärk. Toiming on keelatud.
	Ärge katsuge elektritööriista pöörlevaid osi.
	Järgige kõrvaltoodud tekstis või joonisel sisalduvaid juhiseid!
	Lugege tingimata läbi seadmega kaasasolev kasutusjuhend ja üldised ohutusnõuded.
	Enne seda tööoperatsiooni tõmmake toitepistik pistikupesast välja. Vastasel korral võib elektritööriist soovimatult käivituda ja kasutajat vigastada.
	Kandke töö ajal kaitseprille.
	Kandke töö ajal kõrvaklappe või -trophe.
	Töötades kandke kaitsekindaid.
	Käsitsege elektritööriista alati mõlema käega.
	Kasutatav pind on väga kuum ja seetõttu ohtlik.
	Haardepiirkond
	Sisselülitamine
	Väljalülitamine
	lukustatud
	ei ole lukustatud
	Lisateave.
	Kinnitab, et elektritööriist vastab Euroopa Liidu direktiividele.
 TÄHELEPANU	Märkus viitab võimalikule ohuolukorrale, mis võib kaasa tuua tõsiseid vigastusi või surma.
	Kasutatud elektritööriistad, muud elektritehnilised ja elektriseadmed tuleb sorteerida a keskkonnasäästlikult kõrvaldada.
	Tugevdatud või topeltisolatsiooniga toode
~ (a. c.)	Vahelduvvool
	Madalad pöörded
	Kõrged pöörded
(Ax - Zx)	Tähistus sisekasutuseks
(**)	võib sisaldada numbreid või tähti
***	osaliselt tarnekomplektis

Tähis	Rahvusvaheline ühik	Riigipõhine ühik	Selgitus
n	/min, min^{-1} , rpm, r/min	/min	Nimipöörded
P_1	W	W	Sisendvõimsus
P_2	W	W	Väljundvõimsus
U	V	V	Nimipinge
f	Hz	Hz	Sagedus
$M...$	mm	mm	Meetermõõdustik
\emptyset	mm	mm	Detaili läbimõõt
	mm	mm	\emptyset_D = lihv-/löikeketta max läbimõõt \emptyset_H = siseava läbimõõt T = lihv-/löikeketta paksus
	mm	mm	\emptyset_D = lihvketta max läbimõõt
	mm	mm	M = kinnitusääriku/vahetatava löiketarviku keere I = keermestatud spindli pikkus
	mm	mm	\emptyset_D = terasharja max läbimõõt M = kinnitusääriku/vahetatava löiketarviku keere T = max traadipikkus
	mm	mm	\emptyset_D = keraamilise plaadi puuri max läbimõõt M = kinnitusääriku/vahetatava löiketarviku keere
	kg	kg	Kaal EPTA-protseduuri 01 järgi
L_{pA}	dB	dB	Helirõhutase
L_{wA}	dB	dB	Helivõimsustase
$K...$			Mõõtemääramatus
a	m/s^2	m/s^2	Vibratsioonitase EN 60745 järgi (kolme suuna vektorsumma)
$a_{h,AG}$	m/s^2	m/s^2	keskmine vibratsioonitase nurklihvmasinaga töötamisel
$a_{h,DS}$	m/s^2	m/s^2	keskmine vibratsioonitase lihvpaberiga lihvimisel
	m, s, kg, A, mm, V, W, Hz, N, °C, dB, min, m/s^2 , °	m, s, kg, A, mm, V, W, Hz, N, °C, dB, min, m/s^2 , °	Rahvusvahelise mõõtühikusüsteemi SI põhiühikud ja tuletatud ühikud.

Tööohutus

⚠ TÄHELEPANU Lugege läbi kõik ohutusnõuded ja juhised.

Ohutusnõuete ja -juhiste eiramine võib tuua kaasa elektrilöögi, tulekahju ja/või raske vigastused.

Hoidke kõik ohutusnõuded ja -juhised edaspidiseks kasutamiseks alles.

 Lugege enne elektritööriista kasutuselevõttu kasutusjuhend ja juurdekuuluvad üldised ohutusnõuded (dokumendi nr 3 41 30 465 06 1) põhjalikult läbi. Hoidke kõik juhised edaspidiseks kasutamiseks alles ja elektrilise tööriista edastamisel kolmandatele isikutele pange kaasa ka nimetatud dokumendid.

Pidage kinni ka asjaomastest siseriiklikest tööohutusnõuetest.

Elektritööriista otstarve:

Käsijuhtimisega nurklihvija kuivilhvimiseks, metalli ja kivi traatharjamiseks ja löikamiseks, samuti keraaliliste plaatide puurimiseks FEIN-i poolt lubatud otsakute ja tarkikutega ilmastikukindlas keskkonnas ilma vedelaid jahutusvedelikke kasutamata.

Elektritööriista saab ühendada ka piisava võimsusega vahelduvvoolugeneraatoriga, mis vastab standardi ISO 8528, klassile G2. Standardiga vastavus puudub eeskätt siis, kui nn hälbetegur ületab 10 %. Vajadusel hankige kasutatud generaatori kohta teavet.

Vahelduvvoolugeneraatori paigaldamisel ja käitamisel juhingude kasutusjuhendist ja riiklikest töökaitse-eeskirjadest.

Elektritööriist ei ole mõeldud kergmetallide töötlemiseks ega poleertöödeks. Mittesihipärasest kasutusest tingitud kahjustuste eest vastutab kasutaja. Üldtunnustatud töökaitse-eeskirjadest ja lisatud ohutusjuhistest tuleb kinni pidada.

Lihvimisel, liivapaberiga lihvimisel, traatharjadega töötlemisel ja lõikamisel kehtivad ühised ohutusnõuded

Seade on ette nähtud lihvimiseks, liivapaberiga lihvimiseks, traatharjaga töötlemiseks ja lõikamiseks. Järgige kõiki seadmega kaasasolevaid ohutusnõudeid, juhiseid, jooniseid ja andmeid. Järgmiste juhiste eiramine võib põhjustada elektrilöögi, tulekahju ja/või raskeid vigastusi.

Elektritööriist ei sobi poleerimiseks. Seadme kasutamine otstarbel, milleks see ei ole ette nähtud, on ohtlik ja võib tekitada vigastusi.

Ärge kasutage tarvikuid, mida tootja ei ole selle elektritööriista jaoks ette näinud ega soovitanud. Asjaolu, et saate tarvikud oma seadme külge kinnitada, ei taga veel seadme ohutut tööd.

Kasutatava tarviku lubatud pöörlemiskiirus peab olema vähemalt sama suur nagu elektrilise tööriista maksimaalne pöorete arv. Lubatud kiirusest kiiremini pöörlev tarvik võib puruneda ning selle tükid võivad laiali paiskuda.

Tarviku välisläbimõõt ja paksus peavad vastama elektrilise tööriista mõõtmetele. Valed mõõtmetega tarvikuid ei kata kaitsekate piisaval määral, mistõttu võivad need kontrolli alt väljuda.

Keermestatud labaga tarvikud peavad spindli keermega täpselt sobima. Flantskinnitusega tarvikute puhul peab tarviku siseava läbimõõt flantsi siseava läbimõõduga täpselt sobima. Tarvikud, mis ei ole elektritööriista küljes kindlalt kinni, pöörlevad ebaühtlaselt, vibreerivad tugevasti ning kasutaja võib kaotada seadme üle kontrolli.

Ärge kasutage vigastatud tarvikuid. Iga kord enne kasutust kontrollige tarvikuid, näiteks lihvkettaid ja lihvvaldu pragude või kulumise suhtes, traatharju lahtiste või murdunud traatide suhtes. Kui seade või tarvik kukub maha, siis veenduge, et see ei ole vigastatud, või kasutage vajaduse korral vigastamata tarvikut. Kui olete tarviku üle vaadanud ja kohale asetanud, laske seadmel ühe minuti jooksul töötada maksimaalsel pöoretel. Seejuures ärge asetsege pöörleva tarviku ühel tasandil ja veenduge, et seda ei tee ka läheduses viibivad inimesed. Selle katseaja jooksul vigastatud tarvikud üldjuhul purunevad.

Kandke isikukaitsevahendeid. Kasutage vastavalt kasutusotstarbele näomaski, silmakaitset või kaitseprille. Vajaduse korral kandke tolmukaitsemaski, kuulmiskaitsevahendeid, kaitsekindaid või kaitsepolle, mis kaitseb Teid lihvimisel eralduvate väikeste

osakeste eest. Silmad peavad olema kaitstud seadme kasutamisel eralduvate võõrkehade eest. Tolmu- või hingamisteede kaitsemaskid peavad filtreerima kasutamisel tekkiva tolmu. Pikaajaline vali müra võib kahjustada kuulmist.

Veenduge, et teised inimesed on tööpiirkonnast ohutus kauguses. Igaüks, kes tööpiirkonda siseneb, peab kandma isikukaitsevahendeid. Tooriku või tarviku murdunud tükid võivad eemale paiskuda ja põhjustada vigastusi ka väljaspool otsest tööpiirkonda.

Kui teostate töid, mille puhul tarvik võib tagada varjatud elektrijuhtmeid või seadme enda toitejuhet, hoidke seadet ainult isoleeritud käepidemetest. Kontakt pinge all oleva elektrijuhtmega võib pingestada seadme metallosad ja põhjustada elektrilöögi.

Hoidke toitejuhe pöörlevatest tarvikust eemal. Kontrolli kaotusel seadme üle tekib toitejuhtme läbilõikamise või kaasaaharamise oht ning Teie käsi võib pöörleva tarvikuga kokku puutuda.

Ärge pange seadet käest enne, kui seadme spindel on täielikult seiskunud. Pöörlev tarvik võib aluspinnaga kokku puutuda, mille tagajärjeks võib olla kontrolli kaotus seadme üle.

Seadme transportimise ajal ärge laske seadmel töötada. Teie rõivad võivad pöörleva tarvikuga juhuslikult kokku puutuda ning tarvik võib tungida Teie kehasse.

Puhastage regulaarselt seadme ventilatsioonivahendid. Mootori ventilator tõmbab tolmu korpusesse, kuhjuv metallitolm võib põhjustada elektrilisi ohte.

Ärge kasutage seadet kergesti süttivate materjalide läheduses. Sädemete tõttu võivad need materjalid süttida.

Ärge kasutage tarvikuid, mille puhul tuleb kasutada jahutusvedelikke. Vee või teiste jahutusvedelike kasutamine võib põhjustada elektrilöögi.

Tagasilöökk ja asjaomased ohutusnõuded

Tagasilöökk on kinnikiilduvast tarvikust, näiteks lihvketast, lihvallast, traatharjast vmt tingitud järsk reaktsioon. Kinnikiildumine põhjustab tarviku järsu seiskumise. Selle tagajärjel liigub seade kontrollimatult tarviku pöörlemis-suuna vastupidises suunas. Lihvketta toorikuisse kinnikiilumisel võib järgneda tagasilöökk või lihvketas võib murduda. Lihvketas paiskub olenevalt ketta pöörlemis-suunast kas kasutaja poole või kasutajast eemale. Lihvketad võivad ka murduda.

Tagasilööki põhjustab seadme ebaõige kasutamine või valed tõõvõtted. Seda saab vältida, rakendades järgnevalt kirjeldatud sobivaid ettevaatusabinõusid.

Hoidke seadet tugevasti kinni ja viige oma keha ja käed asendisse, milles saate tagasilöögiõududele vastu astuda. Suurima kontrolli saavutamiseks tagasilöögiõudude või reaktsioonimomentide üle kasutage alati lisakäepidid, kui see on olemas. Seadme kasutaja suudab sobivaid ettevaatusabinõusid rakendada tagasilöögi- ja reaktsioonijõudusid kontrollida.

Ärge viige oma kätt kunagi pöörlevate tarvikute lähedusse. Tagasilöögi puhul võib tarvik liikuda üle Teie käe.

Vältige oma kehaga piirkonda, kuhu seade tagasilöögi puhul liigub. Tagasilöök viib seadme lihvketta liikumissuunale vastupidises suunas.

Eriti ettevaatlikult töötage nurkade, teravate servade jmt piirkonnas. Hoidke ära tarvikute tagasipõrkumine toorikut ja kinnikiildumine. Pöörlev tarvik kalduv nurkades, teravates servades ja tagasipõrkumise korral kinni kiilduma. See põhjustab kontrolli kaotuse seadme üle või tagasilöögi.

Ärge kasutage kett- ega hammastatud saeketast. Sellised tarvikud põhjustavad tihti tagasilöögi või kontrolli kaotuse seadme üle.

Spetsiifilised ohutusnõuded lihvimisel ja lõikamisel

Kasutage üksnes elektrilise tööriista jaoks ette nähtud lihvimistarvikut ja selle lihvimistarviku jaoks ette nähtud kettakaitset. Lihvimistarvikuid, mis ei ole elektrilise tööriista jaoks ette nähtud, ei kata kettakaitset piisavalt ning seetõttu on need ohtlikud.

Painutatud lihvkettad tuleb paigaldada nii, et nende lihvpind ei ulatu üle kettakaitse serva. Asjatundmatult paigaldatud lihvkettas, mis ulatub üle kettakaitse serva, ei ole piisavalt kaetud.

Kettakaitse peab olema elektrilise tööriista külge tugevasti kinnitatud ja maksimaalse turvalisuse tagamiseks olema välja reguleeritud nii, et see katab suuremat osa lõikekettast. Kettakaitse aitab kasutajat kaitsta murdunud tükide eest, lihvkettaga juhusliku kokkupuute eest ning sädemete eest, mis võivad süüdata kasutaja rõivad.

Lihvimistarvikuid tohib kasutada üksnes soovitatud kasutusotstarvetel. Näiteks: Ärge kunagi kasutage lihvimisketta lõikeketta külgpinda. Lõikekettad on ette nähtud materjali lõikamiseks ketta servaga. Külgsuunas rakendatavate jõudude toimel võivad need kettad puruneda.

Kasutage valitud lihvketta jaoks alati õige suuruse ja kujuga ning vigastamata seibi. Sobivad seibid kaitsevad lihvkettast ja vähendavad lihvketta purunemise ohtu. Lõikekettaste seibid võivad lihvkettaste seibidest erineda.

Ärge kasutage suuremate elektriliste tööriistade kulunud lihvkettaid. Suuremate elektriliste tööriistade lihvkettad ei ole ette nähtud kasutamiseks väiksemate seadmete kõrgemal pööratel ja võivad puruneda.

Täiendavad spetsiifilised ohutusnõuded lõikamiseks

Vältige lõikeketta kinnikiildumist või liiga suurt rakendatavat survet. Ärge tehke liiga sügavaid lõikeid. Lõikeketta ülekoormamine suurendab selle koormust ja kalduvust kinnikiildumisele ning sellega tagasilöögi või lihvketta purunemise ohtu.

Vältige pöörleva lõikeketta ette ja taha jäävat piirkonda. Kui juhite lõikekettast toorikus endast eemale, võib seade tagasilöögi korral koos pöörleva kettaga otse Teie suunas paiskuda.

Kui lõikeketas kinni kiildub või kui katkestate töö, lülitage seade välja ja hoidke seda paigal, kuni ketas on täielikult seiskunud. Ärge kunagi püüdke veel pöörlevat lõikekettast lõikejoonest välja tõmmata, vastasel korral võib tekkida tagasilöök. Tehke kindlaks kinnikiildumise põhjus ja kõrvaldage see.

Ärge lülitage seadet sisse seni, kuni see on veel toorikus. Laske lõikekettal kõigepealt saavutada maksimaalpöörded, enne kui lõiget ettevaatlikult jätkate. Vastasel korral võib ketas kinni kiilduda, toorikut välja hüpata või tagasilöögi põhjustada.

Toestage plaadid või suured toorikud, et vähendada kinnikiildunud lõikekettast tingitud tagasilöögi ohtu. Suured toorikud võivad omaenda kaalu tõttu läbi painduda. Toorik peab olema toetatud mõlemalt poolt, nii lõikejoone lähedalt kui ka servast.

Olge eriti ettevaatlikult uputuslõigete tegemisel seintesse või teistesse varjatud objektidesse.

Sukeldatav lõikeketas võib gaasi- või veetorude, elektrijuhtmete või teiste objektide tabamisel põhjustada tagasilöögi.

Spetsiifilised ohutusnõuded liivapaberiga lihvimisel

Ärge kasutage liiga suurte mõõtmetega liivpabereid, juhitud tootja andmetest liivpaberi suuruse kohta. Üle lihvalla ulatuvad liivpaberid võivad põhjustada vigastusi, samuti liivpaberi kinnijäämist, rebenemist või tagasilööki.

Spetsiifilised ohutusjuhised traatharjade kasutamisel

Pidage silmas, et traatharjadest eraldub traaditükke ka tavapärasel kasutamisel. Ärge rakendage liiga tugevat survet. Eemalepaiskuvad traaditükid võivad läbi õhukeste riiete Teie kehasse tungida.

Kettakaitse kasutamisel vältige kettakaitse ja traatharja kokkupuute võimalust. Taldrik- ja kaussharjade läbimõõt võib rakendatava surve ja tsentrifugaaljõudude toimel suureneda.

Täiendavad ohutusnõuded

Ärge kandke kergelt süttivast materjalist riietust. Sellised riided võivad tekkivatest sädemetest süttida.

Kasutage lihvimistarvikuga kaasasolevaid vahekihte.

Kohrutatud lihvkettad tuleb paigaldada nii, et nende lihvpind jääb kettakaitse alumisest servast 2 mm tahapoole. Lihvkettad, mis nendele nõuetele ei vasta, ei ole kettakaitsemega piisavalt kaetud ja neid ei tohi kasutada.

Veenduge, et tarvikud on paigaldatud tootja juhiste kohaselt. Paigaldatud tarvikud peavad vabalt pöörlema. Valesi paigaldatud tarvikud võivad töötamise ajal lahti tulla ja eemale paiskuda.

Käsitsege lihvimistarvikuid hoolikalt ja säilitage neid vastavalt tootja juhistele. Vigastatud lihvimistarvikud võivad praguneda ja töötamise ajal puruneda.

Keermestatud tarvikute kasutamise puhul veenduge, et tarviku keere on piisavalt pikk, et seadme spindel sellesse teies ulatuses ära mahuku. Tarviku keere peab spindli keermega sobima. Valesti paigaldatud tarvikud võivad töötamise ajal lahti tulla ja vigastusi tekitada.

Ärge suunake elektrilist tööriista seenda, teiste inimeste ega loomade poole. Teravad või kuumad tarvikud võivad tekitada vigastusi.

Pöörake tähelepanu varjatult paiknevatele elektrijuhtmetele, gaasi- ja veetorudele. Enne töö algust kontrollige tööpiirkond üle, nt metalliotsijaga.

Kasutage stantsiaarseid tolmuimejaid, puhastage tihti ventilatsiooniavasid ja ühendage seade vooluvõrku rikevoolukaitselüliti kaudu. Äärmuslike töötingimuste korral võib metallide töötlemisel koguneda seadmesse elektrit juhtivat tolmu. Seadme kaitseisolatsioon võib kahjustada.

Elektritööriistale ei tohi kruvide või neetidega kinnitada silte ja märgiseid. Kahjustatud isolatsioon ei taga kaitset elektrilöögi eest. Kasutage kleebiseid.

Kasutage töötamisel alati lisakäepidid. Lisakäepide tagab elektrilise tööriista kindla juhtimise.

Pärast kipsi sisaldavate materjalide töötlemist: Puhastage elektritööriista ja lülituselemendi ventilatsiooniavasid kuiva ja õlivaba suruõhuga. Vastasel korral võib kipsi sisaldav tolmu ladestuda elektrilise tööriista korpusesse ja lülituselemendi piirkonda ning õhuniiskuse toimel kõveneda. See võib häirida lülitismehhanismi tööd.

Enne tööriista käivitamist ja kasutamist kontrollige toitejuhet ja toitepistikut kahjustuste suhtes.

Soovitus: Kasutage elektritööriista alati koos rikevoolukaitselülitiga (RCD), mille rakendumisvool on 30 mA või väiksem.

Käe ja randme vibratsioon

Käesolevas juhendis toodud vibratsioon on mõeldud standardi EN 60745 kohase mõõtemetodi järgi ja seda saab kasutada elektriliste tööriistade omavaheliseks võrdlemiseks. See sobib ka vibratsiooni esialgseks hindamiseks.

Toodud vibratsioonitase kehtib tööriista kasutamisel ettenähtud otstarbel. Kui aga elektrilist tööriista kasutatakse muudeks töödeks, rakendatakse teisi tarvikuid või kui tööriista hooldus pole piisav, võib vibratsioonitase kõikuda. See võib vibratsiooni töö koguperioodi jooksul tunduvalt suurendada.

Vibratsiooni täpseks hindamiseks tuleks arvesse võtta ka aega, mil seade oli välja lülitatud või küll sisse lülitatud, kuid tegelikult tööle rakendamata. See võib vibratsiooni töö koguperioodi jooksul tunduvalt vähendada.

Kasutaja kaitsmiseks vibratsiooni eest võtke tarvitusele täiendavad ohutusabinõud, näiteks: hooldage tööriista ja tarvikuid piisavalt, hoidke käed soojas, tagage sujuv töökorraldus.

Ohtliku tolmu käitlemine

Elektritööriistaga töötamisel tekkib tolm, mis võib olla ohtlik.

Elektritööriistaga töötamisel tekkib tolm, mis võib olla ohtlik. Teatava tolmu, nt asbesti või asbesti sisaldavate materjalide töötlemisel tekkiva tolmu, pliid sisaldavate värvide tolmu, metallitolmu, mõnda liiki puidu, mineraalide, kivisisaldusega materjalide räniosakeste tolmu, lahustite, puidukaitselahendite, veeõidukite lakkide tolmu võib põhjustada allergilisi reaktsioone, hingamisteede haigusi ja vähki ning kahjustada sigimisvõimet. Haigestumise oht sõltub sissehingatavast kogusest. Kasutage tekkiva tolmu jaoks sobivaid isikukaitselahendeid ning tagage töökohal hea ventilatsioon. Asbesti sisaldavate materjalide töötlemine on lubatud vaid vastava väljaõppega isikutele.

Puidu-, kergmetalli- ja lihvimistolmu ning keemiliste ainete kuumad segud võivad ebasoodsates oludes iseeneslikult süttida või plahvatada. Vältige sademete lendumist tolmumahutite suunas ning elektrilise tööriista ja lihvitava detaili ülekuumenemist, tühjendage õigeaegselt tolmumahuti, pidage kinni materjali tootja juhustest ning riigis kehtivatest ohutusõuetest.

Tööjuhised.

 Vajutage lukustusnuppu (vt lk 5) üksnes siis, kui mootor on seiskunud. Vastaval juhul püsib oht, et elektritööriist saab kahjustada.

Varustus

Sujukvääritus on mõeldud selleks, et vähendada reaktsioonijõude elektritööriista sisselülitamisel ja vähendada kiiruse kasvades tühipöörete arvu.

Taaskäivituskaitse takistab elektritööriista soovimatut iseeneslikku käivitumist juhul, kui elektritoide peaks käitamise ajal katkema. Lülitage sellisel juhul elektritööriist välja, kontrollige elektritoidet ja lülitage tööriist uuesti sisse.



Tõkestuskontroll vähendab vahetatava tarviku blokeerumisel mootorikahjustuse ja õnnetusohu. Sellisel juhul lülitub elektritööriist ise välja. Lükake nupp seejärel VÄLJA, tõstke elektritööriist toorikult ja kontrollige vahetatavat tarvikut kahjustuste suhtes. Seejärel lülitage seade uuesti sisse.

Elektrooniline pöörete arvu eelvalik võimaldab pöörete arvu kohandada vastava kasutusviisiga ja kasutusviisi järi valitud vahetatava tarvikuga.

Tagasilöögikontroll vähendab masina ootamatust tagasilöögist (nn kickback) põhjustatud ohtu. Sellisel juhul lülitub elektritööriist ise välja. Lükake nupp seejärel VÄLJA, tõstke elektritööriist toorikult ja kontrollige vahetatavat tarvikut kahjustuste suhtes. Seejärel lülitage seade uuesti sisse.

Hooldus ja korrashoid.

 Palun pidage meeles, et elektritööriista tohib lasta remontida, hooldada ja kontrollida üksnes elektrikul, sest mittesihipärane tehnohooldus ja -remont kujutab endast kasutajale suurt ohtu.

  Metallil töötlemisel äärmuslikes kasutustingimustes võib elektrit juhtiv tolm ladestuda seadme sisemusse. Elektritööriista isolatsioonikaitse võib saada kahjustada. Puhuge sageli kuiva ja õlivaba suruõhuga läbi elektritööriista siseruumi ventilatsioonivade ja lülitage sisse rikkevoolukaitse lüliti (FI).

Kipsi sisaldavate materjalide töötlemisel võib tolm ladestuda elektrilise tööriista sisemusse ja lülituselemendi piirkonda ning õhuniiskuse toimele kõveneda. See võib häirida lülitusmehhanismi tööd. Ventilatsioonivade kaudu puhastage elektrilise tööriista sisemust ning lülituselementi kuiva ja õlivaba suruõhuga.

Asbestiga kokku puutunud tooteid ei tohi remonti saata. Asbestiga saastunud tooteid käideldes vastavalt riigis kehtivatele asbesti sisaldavate jäätmete käitlemise eeskirjadele.

Kui FEIN elektritööriista ja tarvikud vajavad remonti, siis pöörduge kohaliku FEIN klienditeeninduse poole. Aadressi leiate internetilehelt: www.fein.com.

Seadme kulumise korral uuendage seadmele kinnitatud kleebis ja hoiatused.

Kui elektrilise tööriista toitekaabel on kahjustada saanud, peab selle välja vahetama tootja või tootja volitatud isik.

Elektritööriista varuosade ajakohastatud loetelu leiate veebilehelt www.fein.com.

Kasutage ainult originaalvaruosi.

Vajadusel saab ise vahetada järgmisi osi: vahetatav lõiketarvik, lisakäepide, kinnitussäärrikud, kaitsekate, tolmukaise-filter, käekaitse

Garantii

Tootele antakse garantii vastavalt maaletooja riigis kehtivatele nõuetele. Lisaks sellele annab FEIN garantii vastavalt FEIN tootjavastutuse deklaratsioonile.

Elektrilise tööriista tarnekomplekt ei pruugi sisaldada kõiki käesolevas kasutusjuhendis kirjeldatud või kujutatud tarvikuid.

Vastavusdeklaratsioon.

CE-deklaratsioon kehtib ainult Euroopa Liidu ja EFTA riikides (Euroopa Vabakaubanduse Assotsiatsioon) ning ainult toodete kohta, mis on mõeldud EL- või EFTA-turu jaoks.

Firma FEIN kinnitab ainuvastutust, et käesolev toode vastab kasutusjuhendi viimasel leheküljel toodud asjaomastele nõuetele.

Tehnilised dokumendid on saadaval aadressil:

C. & E. Fein GmbH,
D-73529 Schwäbisch Gmünd

Keskonnakaitse, kõrvaldamine.

Pakendid, kasutusressursi ammendanud elektritööriistad ja tarvikud tuleb keskkonnahoidlikult ümber töödelda ja ringlusse võtta.

Tarvikute valik (vt lk 12/13/14).

Kasutage üksnes FEIN originaaltarvikuid. Tarvik peab olema elektritööriista konkreetse mudeli jaoks ette nähtud.

A-1 Tarvikuna lõikamiseks mõeldud kaitsekate, tüüp A

B-1 Kaitsekate lihvimiseks, tüüp B

1-1 lame lihvketas, tüüp 27

2-1 lõikeketas

3-1 lamell-lihvtaldrikud

3-2 Tugitaldrikud fiiberlihvketaсте jaoks, fiiberlihvkettad

(kasutage kinnitamiseks üksnes komplektis olevat tugitaldriku kinnitusvahendit)

3-3 lihvtaldrikutele takjakinnisega, isekinnituvale lihvketaсте, isekinnituv lihvtald, švammid (kasutage sobivat harkvõtit)

4-1 terastraathari trellile





4-2 terastraathari, lamelli-lihvrattad (kasutage sobivat harkvõtit)

5-1 Keraamilise plaadi puur (kasutage sobivat harkvõtit)

Originalios instrukcijos vertimas.

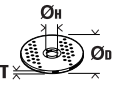
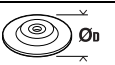
Naudojami simboliai, trumpiniai ir terminai.

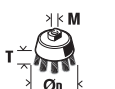
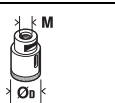
Simbolis, ženklas	Paiškinimas
	Bendrojo pobūdžio draudžiamasis ženklas. Šis veiksmas yra draudžiamas.
	Nelieskite besisukančių elektrinio įrankio dalių.
	Laikykitės šalia esančiame tekste ar grafiniame vaizde pateiktų reikalavimų!
	Būtinai perskaitykite pridedamus dokumentus, tokius kaip, pvz., naudojimo instrukciją ir bendrąsias saugos nuorodas.
	Prieš atlikdami šį darbo žingsnį, iš kištukinio lizdo ištraukite kištuką. Priešingu atveju, elektriniam įrankiui netikėtai įsijungus išskyla sužalojimo pavojus.
	Dirbkite su akių apsaugos priemonėmis.
	Dirbkite su klausos apsaugos priemonėmis.
	Dirbkite su rankų apsaugos priemonėmis.
	Elektrinis įrankis visada turi būti valdomas dviem rankomis.
	Paviršius, kurį galite paliesti, yra labai karštas ir todėl pavojingas.
	Laikymo sritis
	Įjungimas
	Išjungimas
	užfiksuotas
	neufiksuotas
	Papildoma informacija.
	Patvirtina elektrinio įrankio atitikimą Europos Bendrijos direktyvoms.
	Ši nuoroda įspėja apie galimą pavojingą situaciją, kuriai susidarius galima sunkiai ar mirtinai susižaloti.
	Nebetinkamas naudoti elektrinius įrankius bei kitus elektrinius ir elektroninius gaminius surinkite atskirai ir nugabenkite į antrinių žaliavų tvarkymo vietas perdirbti aplinkai nekenksmingu būdu.
	Gaminys su dviguba arba sustiprinta izoliacija.
~ (a. c.)	Kintamoji srovė
	Mažas sūkių skaičius
	Didelis sūkių skaičius
(Ax – Zx)	Ženklিনimas vidinėms reikmėms
(**)	gali būti skaičiai arba raidės
***	iš dalies tiekiamame komplekte

Ženklas	Tarptautinis vienetas	Nacionalinis vienetas	Paiškinimas
n	/min, min ⁻¹ , rpm, r/min	/min	Išmatuotas sūkių skaičius
P_1	W	W	Naudojamoji galia
P_2	W	W	Atiduodamoji galia
U	V	V	Nustatyta įtampa
f	Hz	Hz	Dažnis
$M...$	mm	mm	Dydis, metrinis sriegis
\varnothing	mm	mm	Apskritos dalies skersmuo
	mm	mm	\varnothing_D = maks. šlifavimo/pjovimo disko skersmuo \varnothing_H = tvirtinimo angos skersmuo T = šlifavimo/pjovimo disko storis
	mm	mm	\varnothing_D = maks. lėkštinio šlifavimo disko skersmuo
	mm	mm	M = prispaudžiamosios jungės sriegis / darbo įrankis l = srieginio suklio ilgis
	mm	mm	\varnothing_D = maks. cilindrinio šepetio skersmuo M = prispaudžiamosios jungės sriegis / darbo įrankis T = maks. vielos ilgis
	mm	mm	\varnothing_D = maks. plytelių grąžto skersmuo M = prispaudžiamosios jungės sriegis / darbo įrankis
	kg	kg	Masė pagal „EPTA-Procedure 01“
L_{pA}	dB	dB	Garso slėgio lygis
L_{wA}	dB	dB	Garso galios lygis
$K...$			Paklaida
a	m/s ²	m/s ²	Vibracijos emisijos vertė pagal EN 60745 (trijų krypčių atstojamasis vektorius)
$a_{h,AG}$	m/s ²	m/s ²	Kampinio šlifavimo vidutinė vibracijos vertė
$a_{h,DS}$	m/s ²	m/s ²	Vidutinė vibracijos vertė šlifuojant šlifavimo popieriaus lapeliu
	m, s, kg, A, mm, V, W, Hz, N, °C, dB, min, m/s ² , °	m, s, kg, A, mm, V, W, Hz, N, °C, dB, min, m/s ² , °	Tarptautinės matavimo vienetų sistemos SI baziniai ir išvestiniai vienetai.

Jūsų saugumui.

⚠️ ĮSPĖJIMAS Perskaitykite visas saugos nuorodas ir reikalavimus.

Nesilaikant saugos nuorodų ir reikalavimų gali trenkti elektros smūgis, kilti gaisras, galima susižaloti ar sužaloti kitus asmenis.

Išsaugokite šią instrukciją, kad ir ateityje galėtumėte ja pasinaudoti.



Nepradėkite naudoti šio elektrinio įrankio, kol atidžiai neperskaitėte ir gerai nesupratote šios naudojimo instrukcijos bei pridėtų „Bendrųjų saugos nuorodų“ (leidinio numeris 3 41 30 054 06 1). Išsaugokite išvardytus dokumentus, kad ir ateityje galėtumėte jais pasinaudoti, ir atiduokite juos kartu su elektriniu įrankiu, jei perduodate ar parduodate jį kitam savininkui. Taip pat laikykitės specialiųjų nacionalinių darbo saugos reikalavimų.

Elektrinio įrankio paskirtis:

Rankomis valdoma akumuliatorinė kaminio šlifavimo mašina, skirta metalams ir akmeniui sausuoju būdu šlifuoti, apdirbti vieliniais šepčiais ir pjauti bei gręžti plyteles su FEIN aprobuotais darbo įrankiais ir papildoma įranga nuo atmosferos poveikio apsaugotoje aplinkoje, nenaudojant aušinamųjų skysčių.

Šį elektrinį įrankį taip pat galima naudoti su pakankamos galios kintamosios srovės generatoriais, atitinkančiais ISO 8528 standartą, gaminio kokybės G2. Įrankis šio standarto neatitinka, jei vadinamasis netiesinių iškraipymų koeficientas viršijamas 10 %. Jei abejojate, išsiaiškinkite apie naudojamą generatorių.

Laikykitės kintamosios srovės generatoriaus naudojimo instrukcijos ir nacionalinių instaliavimo ir naudojimo taisyklių.

Elektrinis įrankis nėra skirtas lengvųjų metalų apdirbimui ir poliravimo darbams. Už žalą, atsiradusią dėl netinkamo naudojimo, atsako tik naudotojas.

Būtina laikytis visuotinai pripažintų nelaimingų atsitikimų prevencijos taisyklių ir pridamų saugos instrukcijų.

Bendrosios įspėjamosios nuorodos atliekantiems šlifavimo, šlifavimo naudojant šlifavimo popierių, apdirbimo vieliniais šepčiais ir pjautymo abrazyviniais pjovimo diskais darbus

Šį elektrinį įrankį galima naudoti kaip šlifavimo mašiną, juo galima šlifuoti naudojant šlifavimo popierių, vielinius šepčius ir pjauti abrazyvinius pjovimo diskais. Griežtai laikykitės visų saugos nuorodų, taisyklių, ženklų ir duomenų, kurie yra pateikiami su šiuo prietaisu. Jei nesilaikysite toliau pateiktų taisyklių, galite sukelti elektros smūgį, gaisrą, sunkiai susižaloti ir (arba) sužaloti kitus asmenis.

Šis prietaisas netinka poliruoti. Naudoti elektrinį įrankį darbai, kuriams jis nėra skirtas, ypač pavojinga; toks darbas kelia sužalojimų pavojų.

Nenaudokite jokios papildomos įrangos, kurios gamintojas nėra specialiai numatęs ir rekomendavęs šiam elektriniam įrankiui. Vientik tas faktas, kad jūs galite pritvirtinti kokią nors papildomą įrangą prie elektrinio įrankio, jokiū būdu negarantuoja, kad juo bus saugu naudotis.

Darbo įrankio leistinas sūkių skaičius turi būti ne mažesnis už aukščiausią sūkių skaičių, nurodytą ant elektrinio įrankio. Įrankis, kuris sukasi greičiau, nei yra leistina, gali lūžti ir nulėkti nuo prietaiso.

Naudojamo darbo įrankio išorinis skersmuo ir storis turi atitikti nurodytus jūsų elektrinio įrankio matmenis. Netinkamų matmenų darbo įrankius gali būti sunku tinkamai apdengti bei valdyti.

Darbo įrankiai su srieginiu įdėklų turi tiksliai tikti šlifavimo suklio sriegiui. Naudojant darbo įrankius, kurie tvirtinami jungė, darbo įrankio kiaurymės skersmuo turi tiksliai tikti jungės įtvoro skersmeniui. Darbo įrankiai, kurių negalima tiksliai pritvirtinti prie elektrinio įrankio, sukasi netolygiai, labai smarkiai vibruoja ir gali tapti nebevaldomi.

Nenaudokite pažeistų darbo įrankių. Prieš kiekvieną naudojimą patikrinkite darbo įrankius, pvz., šlifavimo diskus – ar jie nėra aplūžinėję ir įtrūkę, šlifavimo žiedus – ar jie nėra įtrūkę, susidėvėję ir labai nudilę, vielinius šepčius – ar jų vielutės nėra atsilaisvinusios ar nutrūkusios. Jei elektrinis įrankis ar darbo įrankis nukrito iš didesnio aukščio, patikrinkite, ar jis nėra pažeistas, arba naudokite kitą, nepažeistą, darbo įrankį. Patikrinkite ir sumontavę darbo įrankį pasirūpinkite, kad nei jūs, nei greta esantys asmenys nebūtų besisukančių darbo įrankio plokštumoje, ir leiskite elektriniam įrankiui vieną minutę veikti didžiausiu sūkių skaičiumi. Jei darbo įrankis pažeistas, per šį bandomąjį laiką jis turėtų sulūžti.

Dirbkite su asmeninėmis apsaugos priemonėmis. Atitinkamai pagal atliekamą darbą užsidėkite viso veido apsaugos priemones, akių apsaugos priemones ar apsauginius akinius. Jei nurodyta, užsidėkite apsauginį respiratorių nuo dulkių, klausos apsaugos priemones, apsaugines pirštines ir specialią prijuostę, kuri apsaugos jus nuo smulkių šlifavimo ir ruošinio dalelių. Akys turi būti apsaugotos nuo skriejančių svetimkūnių, atsirandančių atliekant įvairius darbus. Respiratorius arba apsauginę kaukę turi išfiltruoti darbo metu kylančias dulkes. Dėl ilgalaikio ir stipraus triukšmo poveikio galite prarasti klausą.

Pasirūpinkite, kad kiti asmenys būtų saugiu atstumu nuo jūsų darbo zonos. Kiekvienas, įžengęs į darbo zoną, turi būti su asmeninėmis apsaugos priemonėmis. Ruošinio gabalėliai ar atskilusios darbo įrankio dalelės gali skrieti dideliu greičiu ir sužeisti net už tiesioginės darbo zonos ribų esančius asmenis.

Atlikdami darbus, kurių metu darbinis įrankis gali paliesti nesimatančius elektros laidus arba savo maitinimo laidą, laikykite prietaisą už izoliuotų rankenų. Palietus laidą, kuriuo teka elektros srovė, metalinėse prietaiso dalyse gali atsirasti įtampa ir trenkti elektros smūgis.

Maitinimo laidą laikykite toliau nuo besisukančių darbo įrankių. Jei nebesuvaldytumėte elektrinio įrankio, darbo įrankis gali perpjauti maitinimo laidą arba jį įtraukti, o jūsų plaštaka ar ranka gali patekti į besisukančią darbo įrankį.

Niekada nepadėkite elektrinio įrankio, kol darbo įrankis visiškai nesustojo. Besisukantis darbo įrankis gali prisiliesti prie paviršiaus, ant kurio padedate, ir elektrinis įrankis gali tapti nebevaldomas.

Nešdami elektrinį įrankį, jo niekada neįjunkite. Netyčia prisilietus prie besisukančio darbo įrankio, jis gali įtraukti drabužius ir jus sužeisti.

Reguliariai valykite elektrinio įrankio ventiliacines angas. Variklio ventiliatorius traukia dulkes į korpusą, ir susikaupus daug metalo dulkių gali kilti elektros smūgio pavojus.

Nenaudokite elektrinio įrankio arti degių medžiagų. Kibirkštys šias medžiagas gali uždegti.

Nenaudokite darbo įrankių, kuriuos reikia aušinti skysčiais. Naudojant vandenį ar kitokius aušinamuosius skysčius gali trenkti elektros smūgis.

Atatranka ir susijusios įspėjamosios nuorodos

Atatranka yra staigi reakcija, atsirandanti, kai besisukantis darbo įrankis, pvz., šlifavimo diskas, vielinis šepetys ar kt., ruošinyje įstringa ar užsiblokuoja ir todėl netikėtai sustoja. Todėl elektrinis įrankis gali nekontroliuojamai atšokti nuo ruošinio priešinga darbo įrankio sukimosi kryptimi.

Pvz., jei ruošinyje įstringa ar yra užblokuojamas šlifavimo diskas, disko briauna, kuri yra ruošinyje, gali išlūžti ar sukelti atatranką. Tada šlifavimo diskas, priklausomai nuo jo sukimosi krypties blokavimo vietoje, pradeda judėti link dirbančiojo arba nuo jo. Tada šlifavimo diskas gali net lūžti.

Atatranka yra netinkamo elektrinio įrankio naudojimo ar gedimo pasekmė. Jos galite išvengti, jei imsitės atitinkamų, žemiau aprašytų priemonių.

Dirbdami visada tvirtai laikykite elektrinį įrankį abiem rankomis ir stenkitės išlaikyti tokią kūno ir rankų padėtį, kurioje sugebėtumėte atsispirti pasipriešinimo jėgai atatrankos metu. Jei yra papildoma rankena, visada ją naudokite, tada galėsite suvaldyti atatrankos jėgas bei reakcijos jėgų momentą. Dirbantysis, jei imsis tinkamų saugos priemonių, gali suvaldyti reakcijos jėgas atatrankos metu.

Niekada nelaikykite rankų arti besisukančio darbo įrankio. Įvykus atatrankai darbo įrankis gali pataikyti į jūsų ranką.

Venkite, kad jūsų rankos būtų toje zonoje, kurioje įvykus atatrankai judės elektrinis įrankis. Atatrankos jėga verčia elektrinį įrankį judėti nuo blokavimo vietos priešinga šlifavimo disko sukimosi kryptimi.

Ypač atsargiai dirbkite kampuose, ties aštriomis briaunomis ir t. t. Saugokite, kad darbo įrankis neatsimuštų į kliūtis ir neįstrigtų. Besisukantis darbo įrankis kampuose, ties aštriomis briaunomis arba atsimušęs į kliūtį turi tendenciją užstrigti. Tada elektrinis įrankis tampa nevaldomas arba įvyksta atatranka.

Nenaudokite skirtų medienai pjauti ar kitokių dantytų diskų. Tokie darbo įrankiai dažnai sukelia atatranką arba elektrinis įrankis tampa nevaldomas.

Specialios įspėjamosios nuorodos atliekantiems šlifavimo ir pjovimo darbus

Naudokite tik su šiuo elektriniu įrankiu leidžiamus naudoti šlifavimo įrankius ir siems įrankiams pritaikytus apsauginius gaubtus. Šlifavimo įrankiai, kurie nėra skirti šiam elektriniam įrankiui, gali būti nepakankamai uždengiami ir nesaugūs naudoti.

Išlenktus šlifavimo diskus reikia tvirtinti taip, kad jų šlifavimo paviršius nebūtų išsikišęs už apsauginio gaubto krašto plokštumos. Netinkamai primontuotas šlifavimo diskas, kuris yra išsikišęs už apsauginio gaubto krašto plokštumos, bus nepakankamai uždengtas.

Apsauginis gaubtas turi būti patikimai pritvirtintas prie elektrinio įrankio ir nustatytas taip, kad dirbančiajam būtų užtikrintas didžiausias saugumas, t. y. į dirbantįjį turi būti nukreipta kuo mažesnė neuždengta šlifavimo įrankio dalis. Apsauginis gaubtas padeda apsaugoti dirbantįjį nuo atskilusių daiktų, atsitiktinio prisilietimo prie šlifavimo įrankio ir nuo galinčių uždegti drabužius kibirkščių.

Šlifavimo įrankius leidžiama naudoti tik pagal rekomenduojamą paskirtį. Pvz., niekada nešlifukokite pjovimo disko šoniniu paviršiumi. Pjovimo diskai yra skirti medžiagai pjaunamąja briauna pašalinti. Nuo šoninės apkrovos šie šlifavimo įrankiai gali sulūžti.

Jūsų pasirinktiems šlifavimo diskams tvirtinti visada naudokite nepažeistas tinkamo dydžio ir formos prispaudžiamąsias junges. Tinkamos jungės prilaiko šlifavimo diską ir sumažina lūžimo pavojų. Pjovimo diskams skirtos jungės gali skirtis nuo kitoms šlifavimo diskams skirtų jungių.

Nenaudokite sudilusių diskų, prieš tai naudotų su didesniais elektriniais įrankiais. Šlifavimo diskai, skirti didesniems elektriniams įrankiams, nėra pritaikyti prie didelio mažųjų elektrinių įrankių išvystomo sūkių skaičiaus ir gali sulūžti.

Specialios įspėjamosios nuorodos atliekantiems pjovimo darbus

Venkite užblokuoti pjovimo diską ir nespaukite jo per stipriai prie ruošinio. Nemėginkite atlikti pernelyg gilų pjūvių. Per stipriai prispaudus pjovimo diską, padidėja jam tenkanti apkrova ir atsiranda didesnė tikimybė jį pakreipti bei užblokuoti pjūvyje, vadinasi padidėja atatrankos ir disko lūžimo rizika.

Venkite būti zonoje prieš ir už besisukančio pjovimo disko. Kai pjaudami ruošinį pjovimo diską stumiate nuo savęs, įvykus atatrankai elektrinis įrankis su besisukančiu disku pradės judėti tiesiai į jus.

Jei pjovimo diskas užstringa arba jūs norite nutraukti darbą, išjunkite elektrinį įrankį ir laikykite jį ramiai, kol diskas visiškai nustos sukstis. Niekada nemėginkite iš pjūvio vietos ištraukti dar tebesisukančią diską, nes gali įvykti atatranka. Nustatykite ir pašalinkite disko strigimo priežastį.

Nejunkite elektrinio įrankio iš naujo tol, kol diskas neištrauktas iš ruošinio. Palaukite, kol pjovimo diskas pasieks darbinį sūkių skaičių, ir tik tada atsargiai tęskite pjovimą. Priešingu atveju diskas gali užstrigti, iššokti iš ruošinio ar sukelti atatranką.

Plokštes ir didelius ruošinius paremkite, kad sumažintumėte atatrankos riziką dėl užstrigusio pjovimo disko. Dideli ruošiniai gali išlinkti dėl savo svorio. Ruošinių reikia paremti iš abiejų pusių, tiek ties pjūvio vieta, tiek ir prie krašto.

Būkite ypač atsargūs pjaudami sienose ir kituose nepermatomose paviršiuose. Panyrantis pjovimo diskas gali pažeisti elektros laidus, dujotiekio ir vandentiekio vamzdžius ar kitus objektus ir sukelti atatranką.

Specialios įspėjamosios nuorodos atliekantiems šlifavimo darbus naudojant šlifavimo popierių

Nenaudokite per didelių matmenų šlifavimo popieriaus, laikykites gamintojo pateiktą šlifavimo popieriaus matmenų. Už šlifavimo žiedo kyšantis šlifavimo popierius gali sužaloti, užblokuoti, šlifavimo popierius gali įplyšti ar įvykti atatranka.

Specialios saugos nuorodos dirbantiems su vieliniais šepučiais

Atkreipkite dėmesį į tai, kad iš vielinių šepučių, net ir naudojant juos įprastai, krenta vielos gabalėliai. Saugokite vielinius šepučius nuo per didelės apkrovos, t. y. jų per stipriai nespauskite. Skriejantys vielos gabalėliai gali lengvai prasiskverbti per plonus drabužius ir odą.

Jei rekomenduojama dirbti su apsauginiu gaubtu, saugokite, kad vielinis šepetys neliestų apsauginio gaubto. Apvalių (lėkštės tipo) ir cilindrinų šepučių skersmuo dėl spaudimo jėgos ir išcentrinų jėgų gali padidėti.

Kitos saugos nuorodos.

Nedėvėkite lengvai užsidegančių drabužių. Kibirkštys šiuos drabužius gali uždegti.

Jei su šlifavimo įrankių tiekiami elastiniai įdėklai, dirbdami juos naudokite.

Išlenktus šlifavimo diskus reikia montuoti taip, kad jų šlifavimo paviršius būtų 2 mm giliau palyginti su apsauginio gaubto kraštu. Šio reikalavimo neatitinkantys šlifavimo įrankis negali būti pakankamai apdengiami ir juos naudoti draudžiama.

Išitinkinkite, kad darbo įrankiai pritvirtinti pagal gamintojo reikalavimus. Pritvirtinti darbo įrankiai turi laisvai sukstis. Netinkamai pritvirtinti darbo įrankiai dirbant gali atsilaisvinti ir išlėkti.

Su šlifavimo įrankiais elkitės atsargiai ir sandėliuokite juos laikydamiesi gamintojo nurodymų. Pažeisti šlifavimo įrankiai gali įtrūkti ir dirbant sulūžti.

Jei naudojate darbo įrankį su srieginiu įdėklu, patikrinkite, ar sriegis darbo įrankyje pakankamai ilgas, kad būtų galima įstatyti elektrinio įrankio sukli. Sriegis darbo įrankyje turi tiktai ant suklio esančiam sriegiui. Netinkamai sumontuoti darbo įrankiai darbo metu gali iškristi ir sužaloti.

Nenukreipkite elektrinio įrankio į save, kitus asmenis, gyvūnus. Aštrūs ir įkaitę darbo įrankiai kelia sužalojimo pavojų.

Atkreipkite dėmesį į paslėptus elektros laidus, dujų vamzdynus ir vandentiekio vamzdžius. Prieš pradėdami dirbti, darbo sritį patikrinkite, pvz., metalo ieškikliu.

Naudokite stacionarų nusiurbimo įrenginį, reguliariai pripūskite ventiliacines angas ir prijunkite nuotėkio srovės apsauginį išjungiklį (FI). Esant ekstremalioms eksploatacinių sąlygoms, apdorojant metalus elektrinio įrankio viduje gali susikaupti laidžių dulkių. Gali būti pažeidžiama elektrinio įrankio apsauginė izoliacija.

Draudžiama prie elektrinio įrankio prisukti ar priknedyti lenteles ar ženklus. Pažeista izoliacija neapsaugo nuo elektros smūgio. Naudokite klajuojamuosius ženklus.

Visada dirbkite su papildoma rankena. Papildoma rankena užtikrina saugų elektrinio įrankio valdymą.

Po darbo su medžiagomis, kurių sudėtyje yra gipso: Elektrinio įrankio ventiliacines ir jungiamojo elemento angas pripūskite sausu suslėgtu oru, kuriame nėra alyvos. Priešingu atveju elektrinio įrankio korpuso viduje ir ant jungiamojo elemento gali susikaupti dulkių su gipsu, ir jos dėl santykio su oro drėgme gali sukietėti. Dėl to gali sutrikti jungiamasis mechanizmas.

Prieš pradėdami eksploatuoti, patikrinkite, ar nepažeistas maitinimo laidas ir tinklo kištukas.

Patarimas: elektrinį įrankį visada naudokite su nuotėkio srovės apsauginiu jungikliu (RCD), kurio išmatuota nuotėkio srovė 30 mA arba mažesnė.

Plaštakas ir rankas veikianti vibracija

Šioje instrukcijoje pateiktas vibracijos lygis buvo išmatuotas pagal EN 60745 normoje standartizuotą matavimo metodą, ir lyginant elektrinius įrankius jį galima naudoti. Jis skirtas vibracijos poveikiui laikinai įvertinti.

Nurodytas vibracijos lygis atspindi pagrindinius elektrinio įrankio naudojimo atvejus. Tačiau jeigu elektrinis įrankis naudojamas kitokiai paskirčiai, su kitokiais darbo įrankiais arba jeigu jis nepakankamai techniškai prižiūrimas, vibracijos lygis gali kisti. Tokiu atveju vibracijos poveikis per visą darbo laikotarpį gali žymiai padidėti.

Norint tiksliai įvertinti vibracijos poveikį, reikia atsižvelgti ir į laiką, per kurį prietaisas buvo išjungtas arba, nors ir veikė, bet nebuvo naudojamas. Tai įvertinus, vibracijos poveikis per visą darbo laiką žymiai sumažės.

Dirbančiam jam vibracijos poveikio apsaugoti paskirkite papildomas apsaugos priemones, pvz.: elektrinių ir darbo įrankių techninę priežiūrą, rankų šildymą, darbo eigos organizavimą.

Kaip elgtis su kenksmingomis dulkėmis

Šiuo įrankiu apdorojant medžiagas susidaro dulkės. Pavojingos gali būti dulkės, pvz., asbesto ir medžiagų, kurių sudėtyje yra asbesto, dažų, kurių sudėtyje yra švino, metalų, kai kurių rūšių medienos, mineralų, medžiagų, kurių sudėtyje yra uolienuų, silikato dalelių, dažų tirpiklių, medienos apsaugos priemonių, neapaugančių dažų. Įkvėpus tokių dulkių ir nuo sąlyčio su tokiomis dulkėmis gali kilti alerginės reakcijos, kvėpavimo takų ligos, vėžiniai susirgimai ir vaisingumo sutrikimai. Rizika, kylanti įkvėpus dulkių, priklauso nuo dulkių koncentracijos darbo vietoje. Naudokite esamoje situacijoje tinkamą įrangą susidarantioms dulkėms nusiurbti bei asmenines apsaugos priemones ir pasirūpinkite geru vėdinimu darbo vietoje. Medžiagas, kurių sudėtyje yra asbesto, apdoroti patikėkite specialistams.

Medienos ir lengvųjų metalų dulkės, karšti šlifavimo dulkių ir cheminių medžiagų mišiniai, esant nepalankioms sąlygoms, gali savaimė užsidegti ar sukelti sprogimą. Saugokite, kad kibirkščių srautas nebūtų nukreiptas į dulkių surinkimo dėžutę, kad elektrinis įrankis ir šlifuojamas ruošinys neįkaistų; laiku ištuštinkite dulkių surinkimo dėžutę, laikykitės ruošinio gamintojo pateiktų apdorojimo nuorodų bei jūsų šalyje galiojančių atitinkamų medžiagų apdorojimo taisyklių.

Valdymo nuorodos.

! Fiksuojamąjį mygtuką (žr. psl. 5) naudokite tik tada, kai variklis yra sustabdytas. Priešingu atveju gali būti pažeidžiamas elektrinis įrankis.

Įranga

Švelnaus paleidimo funkcija padeda sumažinti reakcijos jėgą įjungiant ir paleidžiant elektrinį įrankį iki tuščiosios eigos greičio.

Apsauga nuo pakartotinio įsijungimo neleidžia elektriniams įrankiams automatiškai įsijungti iš naujo, jei darbo metu nutrūko elektros energijos tiekimas. Tokiu atveju išjunkite elektrinį įrankį, patikrinkite maitinimo šaltinį ir vėl įjunkite elektrinį įrankį.

Užstrigimo kontrolės funkcija sumažina variklio pažeidimo ir nelaimingų atsitikimų riziką įstrigus darbo įrankiui. Tokiu atveju elektrinis įrankis išsijungia pats. Tada perjunkite jungiklį į išjungimo padėtį, attraukite elektrinį įrankį nuo ruošinio ir patikrinkite, ar nėra pažeistas darbo įrankis. Po to elektrinį įrankį vėl įjunkite.

Elektroninis išankstinis sūkių skaičiaus nustatymas leidžia pritaikyti sūkių skaičių atsižvelgiant į konkrečią užduotį ir naudojamą darbo įrankį.

Atatrankos kontrolės funkcija sumažina netikėtos mašinos atatrankos riziką. Tokiu atveju elektrinis įrankis išsijungia pats. Tada perjunkite jungiklį į išjungimo padėtį, attraukite elektrinį įrankį nuo ruošinio ir patikrinkite, ar nėra pažeistas darbo įrankis. Po to elektrinį įrankį vėl įjunkite.

Techninė priežiūra ir remonto dirbtuvės.

! Atkreipkite dėmesį, kad elektrinius įrankius leidžiama remontuoti, prižiūrėti ir tikrinti tik kvalifikuotiems elektrikams, nes netinkama priežiūra ir remontas gali sukelti didelį pavojų naudotojui.

! Esant ekstremalioms eksploataavimo sąlygoms, apdorojant metalus elektrinio įrankio viduje gali susikaupti laidžių dulkių.

Gali būti pažeidžiama elektrinio įrankio apsauginė izoliacija. Elektrinio įrankio vidų per ventilacines angas dažnai prapūskite sausu suslėgtu oru, kuriame nėra alyvos, ir prijunkite nuotėkio srovės apsauginį išjungiklį (FI).

Apdorojant medžiagas, kurių sudėtyje yra gipso, elektrinio įrankio viduje ir ant jungiamojo elemento gali susikaupti dulkių, ir jos gali dėl santykiu su oru drėgme sukietėti. Dėl to gali sutrikti jungiamasis mechanizmas. Elektrinio įrankio vidų per ventilacines angas ir jungiamąjį elementą dažnai prapūskite sausu suslėgtu oru, kuriame nėra alyvos.

Gaminiai kurie lietsi su asbestu, draudžiama perduoti remontui. Asbestu užterštus gaminius šalinkite pagal jūsų šalyje asbesto turinčių atliekų tvarkymą reglamentuojančius tesės aktus.

Jei reikia remontuoti FEIN elektrinius įrankius ir papildomą įrangą, prašome kreiptis į FEIN klientų aptarnavimo skyrių. Adresą rasite internete www.fein.com.

Atnaujinkite pasenusius ir nusitrynusius lipdukus ir išpėjamasias nuorodas.

Jei pažeidžiamas elektrinio įrankio jungiamasis laidas, jį turi pakeisti gamintojas arba gamintojo atstovas.

Šio elektrinio įrankio atsarginių dalių naujausią sąrašą rasite internete www.fein.com.

Naudokite tik originalias atsargines dalis.

Šias dalis, jei reikia, galite pakeisti patys:

darbo įrankius, papildomą rankeną, suspaudžiamąją įvorę, apsauginį gaubtą, apsauginį dulkių filtrą, rankų apsauga

Įstatyminė garantija ir savanoriška gamintojo garantija.

Gaminiui įstatyminė garantija suteikiama pagal šalyje, kurioje buvo pateiktas rinkai, galiojančius įstatyminius aktus. Be to, FEIN suteikia garantiją pagal FEIN gamintojo garantinį raštą.

Jūsų elektrinio įrankio tiekiamame komplekte gali būti tik dalis šioje naudojimo instrukcijoje aprašytos ar pavaizduotos papildomos įrangos.

Atitikties deklaracija.

CE deklaracija galioja tik Europos Sąjungos ir ELPA (Europos laisvosios prekybos asociacijos) šalyse ir tik ES arba ELPA rinkai skirtiems gaminiams.

Firma FEIN savo atsakomybės ribose patvirtina, kad šis produktas atitinka šios instrukcijos paskutiniame puslapyje nurodytus specialiuosius reikalavimus.

Techninė byla laikoma:

C. & E. Fein GmbH,
D-73529 Schwäbisch Gmünd

Aplinkosauga, šalinimas.

Pakuotės, nebetinkami naudoti elektriniai įrankiai ir papildoma įranga turi būti perdirbami aplinkai nekenksmingu būdu.























Papildomos įrangos pasirinkimas (žr. 12/13/14 psl.).





Naudokite tik originalią FEIN papildomą įrangą. Papildoma įranga turi būti skirta naudojamo elektrinio įrankio tipui.

- A-1** Apsauginis gaubtas, skirtas pjauti, A tipo
- B-1** Apsauginis gaubtas, skirtas šlifuoti, B tipo
- 1-1** Rupiojo šlifavimo diskas, 27 tipo
- 2-1** Pjovimo diskas
- 3-1** Vėduoklinis šlifavimo diskas
- 3-2** Guminis diskas fibriniams šlifavimo popieriaus lapeliams, fibriniai šlifavimo popieriaus lapeliai (tvirtinti tik su kartu pateikta guminio disko tvirtinimo priemone)
- 3-3** Šlifavimo diskas su kibiąja jungtimi, kibieji šlifavimo popieriaus lapeliai, kibisus karšinio disko šlifavimui, kempinėlis (naudokite tinkamą veržliaraktį)
- 4-1** Vielinis kūginis šepetys
- 4-2** Cilindrinis šepetys, plokšteliniai cilindriniai šlifavimo antgaliai (naudokite tinkamą veržliaraktį)
- 5-1** Plytelių gražtas (naudokite tinkamą veržliaraktį)

Oriģinālās lietošanas pamācības tulkojums.

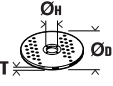
Lietotie simboli, saīsinājumi un jēdzieni.

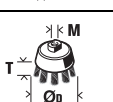
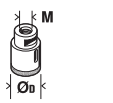
Simbols, apzīmējums	Izskaidrojums
	Vispārēja aizlieguma zīme. Šāda darbība ir aizliegta.
	Nepieskarieties elektroinstrumenta rotējošajām daļām.
	Ievērojiet blakusesošajā tekstā vai grafiskajā attēlā sniegtos norādījumus!
	Noteikti izlasiet izstrādājumam pievienotos dokumentus, tai skaitā lietošanas pamācību un vispārējos drošības noteikumus.
	Pirms šīs darba operācijas atvienojiet izstrādājuma kontaktdakšu no elektrotīkla kontaktligzdas. Pretējā gadījumā elektroinstrumenti var pēkšņi sākt darboties, radot savainojumus.
	Darba laikā izmantojiet ierīces acu aizsardzībai.
	Darba laikā izmantojiet ierīces ausu aizsardzībai.
	Darba laikā izmantojiet roku aizsargu.
	Vienmēr izmantojiet elektrisko darbarīku ar abām rokām.
	Virsmas, kurām var pieskarties ar roku, ir visai karstas un tāpēc bīstamas.
	Noturvirsmas
	Ieslēgt
	Izslēgt
	Fiksēts
	Nav fiksēts
	Papildu informācija.
	Šis apzīmējums norāda uz elektroinstrumenta atbilstību Eiropas Kopienas direktīvām.
 BRĪDINĀJUMS	Šis norādījums ir saistīts ar iespējamu bīstamu situāciju, kas var izraisīt smagu savainojumu vai pat nāvi.
	Nolietotie elektroinstrumenti, kā arī citi elektrotehniskie un elektriskie izstrādājumi jāsavāc atsevišķi un jānogādā otrreizējai pārstrādei apkārtējai videi nekaitīgā veidā.
	Izstrādājums ar divkāršu vai pastiprinātu aizsardzību
~ (a. c.)	Maiņstrāva
	Neliels griešanās ātrums
	Liels griešanās ātrums
(Ax - Zx)	Marķēšana iekšējām vajadzībām
(**)	Var saturēt ciparus vai burtus
***	Daļējs piegādes komplekts

Apzīmējums	Starptautiskā mērvienība	Nacionālā mērvienība	Izskaidrojums
n	/min, min ⁻¹ , rpm, r/min	/min	Izmērītais griešanās ātrums
P_1	W	W	Patērējamā jauda
P_2	W	W	Piegādātā jauda
U	V	V	Izmērītais spriegums
f	Hz	Hz	Frekvence
$M_{...}$	mm	mm	Izmērs metriskai vītnei
	mm	mm	Ø _D =maks. slīpēšanas/griešanas diska diametrs Ø _H =stiprinājuma atvērums diametrs T=slīpēšanas/griešanas diska biezums
	mm	mm	Ø _D =maks. slīpēšanas pamatnes diametrs
	mm	mm	M=vītne stiprinājuma atlokam / darbarīka ieliktnim l=darbvārpstas garums
	mm	mm	Ø _D =maks. sukas diametrs M=vītne stiprinājuma atlokam / darbarīka ieliktnim T=maks. stieplu garums
	mm	mm	Ø _D =maks. flīžu urbja diametrs M=vītne stiprinājuma atlokam / darbarīka ieliktnim
	kg	kg	Svars atbilstoši EPTA-Procedure 01
L_{pA}	dB	dB	Trokšņa spiediena līmenis
L_{wA}	dB	dB	Trokšņa jaudas līmenis
$K_{...}$			Izkliede
a	m/s ²	m/s ²	Vibrācijas paātrinājuma vērtība atbilstoši standartam EN 60745 (vektoru summa trim virzieniem)
$a_{h,AG}$	m/s ²	m/s ²	Vibrācijas paātrinājuma vidējā vērtība, veicot leņķa slīpēšanu
$a_{h,DS}$	m/s ²	m/s ²	Vibrācijas paātrinājuma vidējā vērtība, veicot slīpēšanu ar slīplokсни
	m, s, kg, A, mm, V, W, Hz, N, °C, dB, min, m/s ² , °	m, s, kg, A, mm, V, W, Hz, N, °C, dB, min., m/s ² , °	Pamata un atvasinātās mērvienības atbilst starptautiskajai mērvienību sistēmai SI .

Jūsu drošībai.

⚠ BRĪDINĀJUMS Uzmanīgi izlasiet visus drošības noteikumus un norādījumus. Drošības noteikumu un norādījumu neievērošana var radīt priekšnoteikumus elektriskajam triecienam, izraisīt aizdegšanos un/vai būt par cēloni smagam savainojumam. **Uzglabājiet drošības noteikumus un norādījumus turpmākai izmantošanai.**



Nelietojiet šo elektroinstrumentu, pirms uzmanīgi un ar pilnīgu izpratni nav izlasīta šī lietošanas pamācība, kā arī tai pievienotie „Vispārējie drošības noteikumi“ (izdevuma numurs 3 41 30 054 06 1). Uzglabājiet minētos pavaddokumentus turpmākai izmantošanai un elektroinstrumenta tālāknodošanas vai pārdošanas gadījumā nododiet tos jaunajam īpašniekam. Ievērojiet arī spēkā esošos nacionālos darba aizsardzības likumdošanas aktus.

Elektroinstrumenta pielietojums:

Manuālā leņķa slīpmašīna sausajai slīpēšanai, stieplu suku un metāla un akmens griešanai, kā arī flīžu urbšanai ar FEIN apstiprinātiem instrumentiem un piederumiem no ārējiem apstākļiem aizsargātā vidē, neizmantojot šķidrās dzesēšanas šķidrumus.

Šis elektroinstrumentis ir paredzēts darbināšanai arī no maiņstrāvas ģeneratoriem, kas spēj nodrošināt pietiekamu jaudu un atbilst standartam ISO 8528, kā arī izpildījuma klasei G2. Šis standarts nav piemērojams, ja tā saucamais nelineāro kroplojumu koeficients pārsniedz 10 %. Šaubu gadījumā ievāciet sīkāku informāciju par izmantojamo ģeneratoru.

Uzstādot un darbinot maiņstrāvas ģeneratoru, ievērojiet lietošanas pamācībā sniegtos norādījumus un valsti spēkā esošos drošības noteikumus.

Elektriskais darbarīks nav paredzēts vieglo metālu apstrādei vai pulēšanai. Lietotājs ir pilnībā atbildīgs par bojājumiem, kas radušies neatbilstošas lietošanas rezultātā.

Jāievēro vispārārtītie negadījumu novēršanas nosacījumi un pievienotās drošības instrukcijas.

Kopējie drošības noteikumi slīpēšanai, slīpēšanai ar smilšpapīra loksni, darbam ar stieplu suku un griešanai

Šis elektroinstrumentis ir lietojams kā slīpmašīna, kas paredzēta arī slīpēšanai ar smilšpapīru, apstrādei ar stieplu suku un griešanai. Ievērojiet visus kopā ar instrumentu piegādātos drošības noteikumus un norādījumus darbam, aplūkojiet attēlus un iegaumējiet svarīgākos datus. Šeit sniegto norādījumu neievērošana var izraisīt ugunsgrēku un būt par cēloni elektriskajam triecienam vai nopietnam savainojumam.

Šis elektroinstrumentis nav paredzēts pulēšanai.

Elektroinstrumenta izmantošana uzdevumiem, kuriem tas nav paredzēts, var būt dāzīta situāciju un kļūtu par cēloni savainojumiem.

Neizmantojiet piederumus, kurus ražotājs nav paredzējis šim elektroinstrumentam un ieteikusi lietošanai kopā ar to. Iespēja nostiprināt piederumu uz elektroinstrumenta vēl negarantē tā drošu lietošanu.

Iestiprināmā darbinstrumenta pieļaujamajam griešanās ātrumam jābūt ne mazākam par elektroinstrumenta lielāko norādīto griešanās ātrumu. Piederums, kas griežas ātrāk, nekā pieļaujams, var salūzt un tikt mests prom.

Darbinstrumentu ārējam diametram un biežumam jāatbilst elektroinstrumenta konstrukcijai un izmēriem. Ja darbinstrumenta izmēri ir izvēlēti nepareizi, tas pilnībā novietojas zem aizsargpārsega un darba laikā apgrūtina instrumenta vadību.

Nomaināmajiem darbinstrumentiem ar vītnes stiprinājumu jābūt saderīgiem ar slīpmašīnas darbvirspas vītni. Nomaināmajiem darbinstrumentiem, kuru stiprināšanai tiek izmantota balstaplāksne, centrālā atvēruma diametram jāatbilst

balstaplāksnes centrējošā izcilņa diametram.

Nomaināmie darbinstrumenti, kas precīzi neatbilst darbvirspas konstrukcijai, nevienmērīgi griežas, ļoti spēcīgi vibrē un var būt par cēloni kontroles zaudēšanai pār elektroinstrumentu.

Neizmantojiet bojātos darbinstrumentus. Ik reizi pirms darbinstrumenta lietošanas pārbaudiet, vai tie nav bojāti, piemēram, vai slīpēšanas diski nav atslāņojušies vai ieplaisājuši, vai slīpēšanas pamatnē nav vērojamas plaisas un vai stieplu suku veidojošās stieples nav vaļīgas vai atlūzušas. Ja elektroinstrumentus vai darbinstrumentus ir kritis no zināma augstuma, pārbaudiet, vai tas nav bojāts, vai arī izmantojiet darbam nebojātu darbinstrumentu. Pēc darbinstrumenta apskates un iestiprināšanas ļaujiet elektroinstrumentam darboties ar maksimālo griešanās ātrumu vienu minūti ilgi, turot rotējošo darbinstrumentu drošā attālumā no sevis un citām tuvumā esošajām personām. Bojātie darbinstrumenti šādas pārbaudes laikā parasti salūst.

Lietojiet individuālos darba aizsardzības līdzekļus. Atkarībā no veicamā darba rakstura izvēlieties pilnu sejas aizsargu, noslēdzošas aizsargbrilles vai parastās aizsargbrilles. Lai aizsargātos no lidojošajām slīpēšanas darbinstrumenta un apstrādājamā materiāla daļiņām, pēc vajadzības lietojiet putekļu aizsargmasku, ausu aizsargus un aizsargcimdus vai arī īpašu priekšautu. Lietotāja acis jāpasargā no lidojošajiem svešķermeņiem, kas dažkārt rodas darba gaitā. Putekļu aizsargmaskai vai respiratoram jāpasargā lietotāja elpošanas ceļi no putekļiem, kas veidojas darba laikā. Ilgstoši atrodoties stipra trokšņa iespaidā, var rasties paliekoši dzirdes traucējumi.

Skojiet, lai citas personas atstātos drošā attālumā no darba vietas. Ikvienam, kas atrodas darba vietas tuvumā, jālieto individuālie darba aizsardzības līdzekļi. Apstrādājamā priekšmeta atlūzas vai salūzuša darbinstrumenta daļas var lidot ar ievērojamu ātrumu un nodarīt kaitējumu cilvēku veselībai arī ievērojamā attālumā no darba vietas.

Darba laikā turiet elektroinstrumentu tikai aiz izolētājām virsmām, jo tajā iestiprinātais darbinstruments var skart slēptus elektriskos vadus vai paša instrumenta elektrokabeli. Darbinstrumentam skarot spriegumnesošus vadus, spriegums nonāk arī uz instrumenta metāla daļām un var būt par cēloni elektriskajam triecienam.

Netuviniet rotējošu darbinstrumentu elektrokabelim. Zūdot kontrolei pār instrumentu, darbinstruments var pārgriezt kabeli vai iekerties tajā, kā rezultātā kāda no lietotāja ķermeņa daļām var saskarties ar rotējošo darbinstrumentu.

Nenovietojiet elektroinstrumentu, kamēr tajā iestiprinātais darbinstruments nav pilnīgi apstājies. Rotējošais darbinstruments var skart atbalsta virsmu, kā rezultātā elektroinstrumentus var kļūt nevadāms.

Nedarbiniet elektroinstrumentu laikā, kad tas tiek pārvietots. Lietotāja apģērbs vai mati var nejausi nonākt saskarē ar rotējošo darbinstrumentu un iekerties tajā, izraisot darbinstrumenta saskaršanos ar lietotāja ķermeni.

Regulāri tīriet elektroinstrumenta ventilācijas atveres. Dzinēju ventilējošā gaisa plūsma ievieļ putekļus instrumenta korpusā, bet liela metāla putekļu daudzuma uzkrāšanās var būt par cēloni elektrotraumai.

Nelietojiet elektroinstrumentu ugunsnedrošu materiālu tuvumā. Lidojošās dzirksteles var izraisīt šādu materiālu aizdegšanos.

Nelietojiet nomaināmos darbinstrumentus, kuriem jāpievada dzesējošais šķidrums. Ūdens vai citu šķidro dzesēšanas līdzekļu izmantošana var būt par cēloni elektriskajam triecienam.

Atsitiens un ar to saistītie norādījumi

Atsitiens ir specifiska instrumenta reakcija, pēkšņi ieķeroties vai iestrēgstot rotējošam darbinstrumentam, piemēram, slīpēšanas diskam, slīpēšanas pamatnei, stieplju sukai u. t. t. Rotējoša darbinstrumenta ieķeršanās vai iestrēgšana izraisa tā pēkšņu apstāšanos. Tā rezultātā elektroinstrumenti pārvietojas virzienā, kas pretējs darbinstrumenta kustības virzienam iestrēguma vietā, un nereti kļūst nevadāms.

Ja, piemēram, slīpēšanas disks ieķeras vai iestrēgst apstrādājamajā priekšmetā, tajā iegremdētā diska mala var izrauties no apstrādājamā materiāla vai izraisīt atsitienu. Šādā gadījumā slīpēšanas disks pārvietojas lietotāja virzienā vai arī prom no viņa, atkarībā no diska rotācijas virziena attiecībā pret apstrādājamo priekšmetu. Turklāt slīpēšanas disks var salūzt.

Atsitiens ir sekas elektroinstrumenta nepareizai vai neprasmīgai lietošanai. No tā var izvairīties, ievērojot zināmus piesardzības pasākumus, kas aprakstīti turpmākajā izklāstā.

Stingri turiet elektroinstrumentu un ieņemiet tādu ķermeņa un roku stāvokli, kas vislabāk ļautu pretoties atsitienu spēkam. Vienmēr izmantojiet papilddrokturi, kas ļauj optimāli kompensēt atsitienu vai reaktīvo griezes momentu un saglabāt kontroli pār instrumentu.

Veicot zināmus piesardzības pasākumus, lietotājs jebkurā situācijā spēj efektīvi pretoties atsitienu un reaktīvajam griezes momentam.

Netuviniet rokas rotējošam darbinstrumentam.

Atsitienu gadījumā darbinstruments var skart arī lietotāja roku.

Izvairieties atrasties vietā, kur varētu pārvietoties elektroinstrumentus atsitienu brīdī. Atsitienu brīdī elektroinstrumenti pārvietojas virzienā, kas pretējs darbinstrumenta kustības virzienam iestrēguma vietā.

Ievērojiet īpašu piesardzību, strādājot stūru un asu malu tuvumā. Nepieļaujiet, lai darbinstruments atlektu no apstrādājamā priekšmeta vai iestrēgtu tajā.

Saskaroties ar stūriem vai asām malām, rotējošais darbinstruments izliecas un atlec no apstrādājamā priekšmeta vai iestrēgst tajā. Tas var būt par cēloni kontroles zaudēšanai pār elektroinstrumentu vai atsitienu.

Nelietojiet zāga asmeņus, kas apgādāti ar zobiem. Šādu darbinstrumentu izmantošana var būt par cēloni atsitienu vai kontroles zaudēšanai pār elektroinstrumentu.

Īpašie drošības noteikumi, veicot slīpēšanu un griešanu

Lietojiet vienīgi jūsu rīcībā esošajam elektroinstrumentam piemērotus slīpēšanas darbinstrumentus un šādiem darbinstrumentiem paredzētu aizsargpārsegu. Aizsargpārsegs var nepietiekami nosegt nepiemērotus slīpēšanas darbinstrumentus, līdz ar to neļaujot panākt vēlamu darba drošību.

Izliektie slīpēšanas diski jāiestiprina tā, lai to slīpējošā virsma neizvirzītos aiz aizsargpārsega malas. Nepareizi iestiprināts slīpēšanas disks, kas izvirzās aiz aizsargpārsega malas, nevar tikt pietiekami nosegts.

Drošības apsvērumu dēļ aizsargpārsegam jābūt stingri nostiprinātam uz elektroinstrumenta un noregulētam tā, lai lietotāja virzienā būtu vērsta pēc iespējas mazāka slīpēšanas darbinstrumenta nenosegtā daļa. Aizsargpārsegs palīdz pasargāt lietotāju no adūzām un nejaušas saskaršanās ar slīpēšanas darbinstrumentu, kā arī no lidojošām dzirkstelēm, kas var aizdedzināt apģērbu.

Slīpēšanas darbinstrumentu drīkst izmantot vienīgi tādā veidā, kādam tas ir paredzēts. Piemēram, nekad neizmantojiet griešanas diska sānu virsmu slīpēšanai. Griešanas disks ir paredzēts materiālu apstrādei ar malas griezējišķautni. Stiprs spiediens sānu virzienā var salauzt šo darbinstrumentu.

Kopā ar izvēlēto slīpēšanas disku izmantojiet vienīgi neobjātu piespiedējuzgriezni ar piemērotu formu un izmēriem. Piemērota tipa piespiedējuzgrieznis darba laikā droši balsta slīpēšanas disku un samazina tā salūšanas iespēju. Kopā ar griešanas diskkiem izmantojamie piespiedējuzgriežņi var atšķirties no piespiedējuzgriežņiem, kas lietojami kopā ar citu veidu slīpēšanas diskkiem.

Neizmantojiet nolietotus slīpēšanas diskus, kas paredzēti lielākas jaudas elektroinstrumentiem.

Lieliem elektroinstrumentiem paredzētie slīpēšanas diski nav piemēroti darbam mazākos elektroinstrumentos, kuru griešanās ātrums parasti ir lielāks, un tāpēc tie darba laikā var salūzt.

Citi īpašie drošības noteikumi, veicot griešanu

Neizdariet pārāk lielu spiedienu uz griešanas disku un nepieļaujiet tā iestrēgšanu. Neveidojiet pārāk dziļus griezumus. Pārslogojot griešanas disku, tas biežāk ieķeras vai iestrēgst griezumā, un līdz ar to pieaug arī atsitienu vai darbinstrumenta salūšanas iespēja.

Izvairieties atrasties rotējošā griešanas diska priekšā vai aiz tā. Ja darba laikā lietotājs pārvieto griešanas disku prom no sevis apstrādājamā priekšmeta virzienā, tad atsitienu gadījumā elektroinstrumenti ar rotējošu griešanas disku tiks sviests tieši lietotāja virzienā.

Pārtraucot darbu vai iestrēgstot griešanas diskam, izslēdziet elektroinstrumentu un turiet to nekustīgi, līdz griešanas disks pilnīgi apstājas. Nemēģiniet izvilkīt no griezuma vēl rotējošu griešanas disku, jo šāda darbība var būt par cēloni atsitienu. Noskaidrojiet un novērsiet diska iestrēgšanas cēloni.

var ievērojami samazināt vibrācijas radīto papildu slodzi zināmam darba laika posmam.

Veiciet papildu pasākumus, lai pasargātu strādājošo personu no vibrācijas kaitīgās iedarbības, piemēram, šādus: savlaicīgi veiciet elektroinstrumenta un darbinstrumentu apkalpošanu, novērsiet roku atdzišanu un pareizi plānojat darbu.

Rīkošanās ar veselībai kaitīgiem putekļiem

Ar šā instrumenta palīdzību veicot darbības, kuru rezultātā notiek materiāla daļiņu atdalīšanās, rodas putekļi, kas var būt bīstami veselībai. Saskaņā ar dažu materiālu putekļiem vai to ieelpošana var izraisīt alerģiskas reakcijas, elpošanas ceļu saslimšanas, vēzi vai reproduktīvās sistēmas bojājumus; pie šādiem materiāliem pieder azbests un to saturoši materiāli, svīnu saturošas krāsas, metāli, dažas koka sugas, minerāli, akmens materiālos esošās silikāta daļiņas, krāsu šķīdinātāji, koksnes konservanti un pretapaugšanas līdzekļi, ar kuriem tiek apstrādātas ūdens transportlīdzekļu zemūdens daļas. Saslimšanas riska pakāpe ir atkarīga no putekļu ieelpošanas ilguma. Lietojiet putekļu veidam atbilstošas uzsūkšanas ierīces un individuālo aizsargapriekojumu, kā arī parūpējieties par labu ventilāciju darba vietā. Uzcietai azbestu saturošu materiālu apstrādi tikai profesionāļiem. Koka un vieglo metālu putekļi, kā arī karsti apstrādājamā materiāla putekļu un dažu ķīmisko vielu maisījums noteiktos nelabvēlīgos apstākļos var izraisīt aizdegšanos vai sprādzienu. Nepieļaujiet dzirksteļu lidošanu putekļu konteinerā virzienā, kā arī elektroinstrumenta un apstrādājamā materiāla pārkaršanu, savlaicīgi iztukšojiet putekļu konteineru; ņemiet vērā apstrādājamā materiāla ražotāja sniegtos norādījumus par materiāla apstrādi un Jūsu valstī spēkā esošos priekšrakstus, kas attiecas uz apstrādājamo materiālu.

Norādījumi lietošanai.

 Nospiediet bloķēšanas pogu (skat. 5) tikai tad, kad motors vairs nedarbojas. Pretējā gadījumā elektriskais darbarīks var tikt bojāts.

Aprīkojums

Vieglo palaišanu izmanto, lai samazinātu reakcijas spēkus, kad elektriskais darbarīks ir ieslēgts un darbojas līdz tukšgaitas ātrumam.

Atkārtotas ieslēgšanās aizsardzība neļauj elektriskajam darbarīkam automātiski restartēties, ja darbības laikā tiek pārtraukta strāvas padeve. Šādā gadījumā izslēdziet elektrisko darbarīku, pārbaudiet strāvas padevi un pēc tam darbarīku atkal ieslēdziet.



Bloķēšanas aizsardzība samazina motora bojājumu un negadījumu risku, ja darbarīks ir bloķēts. Šādā gadījumā elektriskais darbarīks pats izslēdzas. Tad pagrieziet slēdzi izslēgtā pozīcijā, ņemiet elektrisko darbarīku no sagataves un pārbaudiet, vai ieliktņim nav bojājumu. Pēc tam atkal ieslēdziet elektrisko darbarīku.

Elektroniskā ātruma iepriekšēja izvēle ļauj pielāgot apgriezīgu ātrumu konkrētajam lietojumam un izmantotajam instrumentam.

Atsietena aizsardzība samazina negaidīta iekārtas atsietena risku. Šādā gadījumā elektriskais darbarīks pats izslēdzas. Tad pagrieziet slēdzi izslēgtā pozīcijā, ņemiet elektrisko darbarīku no sagataves un pārbaudiet, vai ieliktņim nav bojājumu. Pēc tam atkal ieslēdziet elektrisko darbarīku.

Uzturēšana darba kārtībā un klientu apkalpošanas dienests.

 Ņemiet vērā, ka elektriskos darbarīkus drīkst remontēt, apkopt un pārbaudīt tikai kvalificēti elektriķi, jo nepareiza remonta veikšana var radīt būtisku risku lietotājam.

  Ārkārtējos darba apstākļos, apstrādājot metālus, elektroinstrumenta iekšpusē var uzkrāties vadītspējīgi putekļi. Var tikt ietekmēta elektroinstrumenta aizsargizolācija. Caur ventilācijas spraugām regulāri izpūstiet elektroinstrumenta iekšpusi ar sausu, bezejļas saspiestu gaisu un pievienojiet diferenciālās strāvas automātisko slēdzi (FI).

Apstrādājot gīpsi saturošus materiālus, šo materiālu putekļi var nosēties elektroinstrumenta korpusā un uz slēdža elementa un mitruma iespaidā sacietēt. Tas var nelabvēlīgi ietekmēt slēdža mehānisma darbību. Caur ventilācijas atvērumiem izpūstiet elektroinstrumenta korpusa iekšpusi un slēdža elementu ar sausu, eļļu nesaturošu saspiestu gaisu plūsmu.

Izstrādājumus, kas ir saskārušies ar azbestu, nedrīkst izmantot, veicot remontu. Utilizējiet ar azbestu piesārņotus izstrādājumus atbilstoši valstī spēkā esošajiem priekšrakstiem par azbestu saturošu atkritumu utilizēšanu.

Ja lietojat FEIN elektriskos darbarīkus un piederumus, kam nepieciešams remonts, lūdzu, sazinieties ar FEIN klientu apkalpošanas dienestu. Adresi varat atrast vietnē www.fein.com.

Atjaunojiet brīdinošās uzlīmes uz instrumenta, ja tās ir novecojušas vai nolietotājušas.

Ja ir bojāts elektroinstrumenta savienojošais vads, tas jānomaina, griežoties pie ražotāja vai pie tā pārstāvja. Šā elektroinstrumenta aktuālais rezerves daļu saraksts ir atrodams internetā vietnē www.fein.com.

Izmantojiet tikai oriģinālās rezerves daļas.

Vajadzības gadījumā lietotājs var saviem spēkiem nomainīt šādas daļas:

ieliktņi, papildrokturis, stiprinājuma atloki, aizsargpārsegs, putekļu aizsardzības filtrs, roku aizsardzība

Garantija.

Garantija izstrādājumam tiek noteikta atbilstoši spēkā esošajai tās valsts likumdošanai, kurā izstrādājums ir ticis laists pārdošanā. Bez tam firma FEIN nosaka izstrādājumam garantiju atbilstoši FEIN garantijas deklarācijai.

Elektroinstrumenta piegādes komplektā var netikt iekļautas visas šajā lietošanas pamācībā aprakstītās un attēlotās daļas.

Atbilstības deklarācija.

CE apliecinājums ir derīgs tikai Eiropas Savienības un EBTA (Eiropas Brīvās tirdzniecības asociācijas) valstīm un tikai izstrādājumiem, kas paredzēti ES vai EBTA tirgum.

Firma FEIN ar pilnu atbildību deklarē, ka šis izstrādājums atbilst šīs lietošanas pamācības pēdējā lappusē minētajām spēkā esošajām direktīvām.

Tehniskā dokumentācija no: C. & E. Fein GmbH, D-73529 Schwäbisch Gmünd

Vides aizsardzība, atbrīvošanās no nolietotajiem izstrādājumiem.

Nolietotie elektroinstrumenti, to iesaiņojums un piederumi jānogādā otrreizējai pārstrādei apkārtējai videi nekaitīgā veidā.

Piederumu izvēle (skatīt lappusi 12/13/14).

Izmantojiet vienīgi FEIN oriģinālos piederumus. Piederumam jāatbilst elektroinstrumenta tipam.

A-1 Aizsargpārsegs atdalīšanai, A veids

B-1 Aizsargpārsegs pulēšanai, B veids

1-1 Rupjapstrādes disks, 27. veids

2-1 Atdalīšanas disks

3-1 Lameļu slīpēšanas disks

3-2 Atbalsta disks šķiedru slīpēšanas diskciem, šķiedru slīpēšanas diski

(pievienojiet tikai ar komplektācijā iekļauto atbalsta diska iespīlēšanas ierīci)

3-3 Slīpēšanas paliktņis ar fiksētāju, lipīgas slīploknes, lipīgs šķiedrmateriāls, sūkļi

(izmantojiet piemērotu uzgriežņu atslēgu)

4-1 Tērauda stieplu koniskas formas suka

4-2 Tērauda suka, lameļu slīpēšanas slīpīritens (izmantojiet piemērotu uzgriežņu atslēgu)

5-1 Flīžu urbis

(izmantojiet piemērotu uzgriežņu atslēgu)

正本使用说明书的翻譯。

使用的符号，缩写和代名词。

符号，图例	解说
	一般性的禁止符号。禁止执行此步骤。
	不可以触摸电动工具的转动部件。
	请遵循旁边文字或插图的指示！
	务必阅读附带的文件，例如使用说明书以及一般性的安全提示。
	进行这个步骤前，先从电源插座上拔出插头。否则可能因为不小心开动电动工具而造成伤害。
	工作时必须戴上护目镜。
	工作时必须戴上耳罩。
	工作时要戴上工作手套。
	始终使用两只手操作电动工具。
	表面非常烫，触摸会产生危险。
	握持部位
	开动
	关闭
	锁定
	解锁
	附加资讯。
	证明此电动工具符合欧洲共同体的规定标准。
	本提示指出潜伏的危险状况。它们可能导致严重的伤害甚至造成死亡。
	分开收集损坏的电动工具，电子和电动产品，并且以符合环保要求的方式回收可利用的资源。
	本产品为双重绝缘或加强绝缘
~ (a. c.)	交流电
	小转速
	大转速
(Ax - Zx)	供内部使用的标签
(**)	可以包含数字或字母
***	部分包含在供货范围中

符号	国际通用单位	本国使用单位	解说
n	/min, min ⁻¹ , rpm, r/min	/分钟	额定转速
P_1	W	瓦	输入功率
P_2	W	瓦	输出功率
U	V	伏	额定电压
f	Hz	赫兹	频率
$M...$	mm	毫米	尺寸, 公制螺纹
\varnothing	mm	毫米	圆形零件的直径
	mm	毫米	\varnothing_D = 研磨 / 分割片的最大直径 \varnothing_H = 接头孔的直径 T = 研磨 / 分割片的厚度
	mm	毫米	\varnothing_D = 磨盘的最大直径
	mm	毫米	M = 针对夹紧法兰 / 安装工具的螺纹 l = 螺纹杆的长度
	mm	毫米	\varnothing_D = 杯刷最大直径 M = 针对夹紧法兰 / 安装工具的螺纹 T = 最大钢丝长度
	mm	毫米	\varnothing_D = 瓷砖钻头的最大直径 M = 针对夹紧法兰 / 安装工具的螺纹
	kg	公斤	重量符合 EPTA-Procedure 01 的规定
L_{pA}	dB	分贝	声压水平
L_{wA}	dB	分贝	声功率水平
$K...$			不确定性系数
a	m/s ²	米 / 秒 ²	振荡发射值根据 EN 60745 (三向矢量和)
$a_{h,AG}$	m/s ²	米 / 秒 ²	进行角磨时的平均振荡值
$a_{h,DS}$	m/s ²	米 / 秒 ²	使用砂纸研磨时的平均振荡值
	m, s, kg, A, mm, V, W, Hz, N, °C, dB, min, m/s ² °	米, 秒, 公斤, 安培, 毫米, 伏特, 瓦, 赫兹, 牛顿, 摄氏, 分贝, 分, 米 / 秒 ² °	国际性单位系统 SI 中的标准单位和引用单位。

有关您的安全。

警告 阅读所有的安全规章和指示。如未遵循安全规章和指示, 可能遭受电击, 产生火灾和 / 或造成严重伤害。

妥善保存所有的安全规章和指示以便日后查阅。

 详细阅读并彻底了解本使用说明书和附带的“一般性安全规章”(书目码 3 41 30 054 06 1)后, 才可以使用本电动工具。妥善保存上述文件以方便日后查阅。赠送或贩卖本电动工具时, 务必把这些文件转交给受赠者或买主。

同时也要注意各国有关的工作安全规定。

电动工具的用途：

手提式角磨机, 如果安装了 FEIN 许可的安装件和附件, 可以在能够遮蔽风雨的工作场所, 用于干磨、钢丝刷研磨和切割金属和石材, 也可以在瓷砖上钻孔, 操作时无需使用冷却液。

本电动工具也可以连接在足够功率的交流发电机上使用。该发电机必须符合 ISO 8528 的标准并且是 G2 装备等级。但是如果逾越了 10 % 的所谓畸变因素, 便不算符合上述的标准。如有疑问必须询问有关发电机的细节。

同时请注意使用说明书以及当地国家有关交流发电机的使用和安装规定。

本电动工具不适用于加工轻金属或进行抛光作业。因为使用不当而造成的损坏，必须由操作者自行承担。

必须遵守公认的事故预防规定和随附的安全指示。

砂磨，砂光，钢丝砂光或砂磨切割操作的通用安全警告

本电动工具可充当研磨机、砂纸研磨机、钢丝刷粗磨机和分割研磨机。阅读随机附带的所有安全规章、指示、描述和资讯。如未遵循以下的指示，可能遭受电击，产生火灾和/或造成严重伤害。

本电动工具不适合进行抛光。未按照规定使用电动工具可能产生危险并造成伤害。

不使用非工具制造商推荐和专门设计的附件。否则该附件可能被装到你的电动工具上，而它不能保证安全操作。

附件的额定速度必须至少等于电动工具上标出的最大速度。附件以比其额定速度大的速度运转会发生爆裂和飞溅。

附件的外径和厚度必须在电动工具额定能力范围之内。不正确的附件尺寸不能得到充分防护或控制。

配备了螺纹柄的安装在件，该螺纹必须和主轴的螺纹完全吻合。至于必须借助法兰才能够安装的安装在件，此安装在件上的孔直径必须能够配合法兰接头的直径。如果不能将安装在件精准地固定在电动工具上，不仅安装在件不能均匀旋转，而且会强烈震动，甚至可能导致操纵失控。

不要使用损坏的附件。在每次使用前要检查附件，例如砂轮是否有碎片和裂缝，靠背垫是否有裂缝，撕裂或过度磨损，钢丝刷是否松动或金属丝是否断裂。如果电动工具或附件跌落，检查是否有损坏或安装没有损坏的附件。检查和安装附件后，让自己和旁观者的位置远离旋转附件的平面，并以电动工具最大空载速度运行1分钟。损坏的附件通常在该试验时会碎裂。

戴上防护用品。根据适用情况，使用面罩，安全护目镜或安全眼镜。适用时，戴上防尘面具，听力保护器，手套和能挡小磨料或工件碎片的工作围裙。眼防护罩必须挡住各种操作产生的飞屑。防尘面具或口罩必须能够过滤操作产生的颗粒。长期暴露在高强度噪音中会引起失聪。

让旁观者与工作区域保持一安全距离。任何进入工作区域的人必须戴上防护用品。工件或破损附件的碎片可能会飞出并引起靠近操作区域的旁观者的伤害。切割附件触及带电导线会使电动工具外露的金属零件带电，并使操作者触电。

当在切割附件有可能切割到暗线或自身电线的场所进行操作时，只能透过绝缘握持面来握住电动工具。切割附件碰到一根带电导线可能会使电动工具外露的金属零件带电并使操作者发生电击危险。

使软线远离旋转的附件。如果控制不当，软线可能被切断或缠绕，并使得你的手或手臂可能被卷入旋转附件中。

直到附件完全停止运动才放下电动工具。并且不得使用任何外力迫使金刚石切割片停转。旋转的附件可能会抓住表面并拉动电动工具而让你失去对工具的控制。

当携带电动工具时不要开动它。意外地触及旋转附件可能会缠绕你的衣服而使附件伤害身体。

经常清理电动工具的通风口。电动机风扇会将灰尘吸进机壳，过多的金属粉末沉积会导致电气危险。

不要在易燃材料附近操作电动工具。火星可能会点燃这些材料。

不要使用需用冷却液的附件。用水或其他冷却液可能导致腐蚀性或电击。

反弹和相关警告

反弹是因卡住或缠绕住的旋转砂轮，靠背垫，钢丝刷或其他附件而产生的突然反作用力。卡住或缠绕会引起旋转附件的迅速堵转，随之使失控的电动工具在卡住点产生与附件旋转方向相反的运动。

例如，如果砂轮被工件缠绕或卡住了，伸入卡住点的砂轮边缘可能会进入材料表面而引起砂轮爬出或反弹。砂轮可能飞向或飞离操作者，这取决于砂轮在卡住点的运动方向。在此条件下砂轮也可能碎裂。

反弹是电动工具误用和/或不正确操作工序或条件的结果。可以通过采取以下给出的适当预防措施得以避免。

保持紧握电动工具，使你的身体和手臂处于正确状态以抵抗反弹力。如有辅助手柄，则要一直使用，以便最大限度控制住起动时的反弹力或反力矩。如采取合适的预防措施，操作者就可以控制反力矩或反弹力。

绝不能将手靠近旋转附件。附件可能会反弹碰到手。

不要站在发生反弹时电动工具可能移动到的地方。反弹将在缠绕点驱使工具逆砂轮运动方向运动。

当在尖角，锐边等处作业时要特别小心。避免附件的弹跳和缠绕。尖角，锐边和弹跳具有缠绕旋转附件的趋势并引起反弹的失控。

不要附上锯链，木雕刀片或齿带锯片。这些锯片会产生频繁的反弹和失控。

对磨削和砂磨切割操作的专用安全警告

只使用所推荐的砂轮型号和为选用砂轮专门设计的护罩。不是为电动工具设计的砂轮不能充分得到防护，是不安全的。

安装弯曲的砂轮时，砂轮的研磨面不可以突出于防护罩边缘之外。防护罩无法遮蔽因为安装不当而突出于防护罩边缘之外的砂轮。

防护罩必须牢固地装在电动工具上，并且被调整在最安全性的位置，只能有最小部分的砂轮暴露在操作人前面。防护罩能够保护操作者免受到爆裂砂轮碎片割伤，避免操作者偶然触及砂轮以及火花点燃衣物等的危险。

砂轮只用作推荐的用途。例如：不要用切割砂轮的侧面进行磨削。施加到砂轮侧面的力可能会使其碎裂。

始终为所选砂轮选用未损坏的，有恰当规格和形状的砂轮法兰盘。合适的砂轮法兰盘支承砂轮可以减小砂轮破裂的可能性。切割砂轮的法兰盘可以不同于砂轮法兰盘。

不要使用从大规格电动工具上用剩的磨损砂轮。用于大规格电动工具上的砂轮不适用于较小规格工具的高速工况并可能会爆裂。

对砂轮切割操作的附加专用安全警告

不要“夹”住切割砂轮或施加过大的压力。不要试图做过深的切割。给砂轮施加过应力增加了砂轮在切割时的负载，容易缠绕或卡住，增加了反弹或砂轮爆裂的可能性。

身体不要对着旋转砂轮，也不要站在其后。当把砂轮从操作者身边的操作点移开时，可能的反弹会使旋转砂轮和电动工具朝你推来。

当砂轮被卡住或无论什么原因而中断切割时，关掉电动工具并握住工具不要动，直到砂轮完全停止。决不要试图当砂轮仍然运转时使切割砂轮脱离切割，否则会发生反弹。调查并采取校正措施以消除砂轮卡住的原因。

不得在切割片与工件接触的情况下启动切割机，不能在工件上重新启动切割操作。让砂轮达到全速后再小心地重新进入切割。如果电动工具在工件上重新启动，砂轮可能会卡住，爬出或反弹。

支撑住板材或超大工件可使得砂轮卡住和反弹的危险降到最低限度。大工件凭借自重而下垂。必须在工件靠近切割线处和砂轮两侧近工件边缘处放置支撑。

当进行“盲切割”进入墙体或其他盲区时要格外小心。伸出的砂轮可能会割到煤气管或水管，电线或由此引起反弹的物体。

砂光操作的专用安全警告

当砂光时，不要使用超大砂盘纸。选用砂盘纸时应按照制造商的推荐。超出砂光垫盘的大砂盘纸有撕裂的危险并且会引起缠绕、砂盘的撕裂或反弹。

钢丝刷操作的专用安全警告

要意识到即使正常操作时钢丝线也会从刷子甩出。不要对钢丝刷施加过大的负荷而使得钢丝线承受过应力。钢丝线可能会轻易刺入薄的衣服和/或皮肤内。

如果建议钢丝刷使用护罩，则不允许该护罩对钢丝轮或钢丝刷有任何干扰。钢丝轮或钢丝刷在工作负荷和离心力作用下直径会变大。

其他的安全规章

不可穿易燃的衣服。火花可能点燃此类衣物。

如果同时提供了研磨体和弹性垫片，则要使用该垫片。

安装隆起的砂轮时，砂轮的研磨面必须与防护罩下缘保持2毫米的距离。不符合这些规定的砂轮，无法被防护罩遮蔽，必须禁用。

务必确定已经完全遵照制造厂商的指示，正确地安装好磨具。安装好的磨具必须能够无阻碍地自由旋转。未正确安装好磨具，磨具可能在操作中途中松脱，并被抛开。

小心地操作研磨体，并遵循制造商的指示保存研磨体。损坏的研磨体可能有裂痕并且在工作中途爆裂。

使用配备了螺纹接头的研磨体时要注意，研磨体上的螺纹孔要够深，以便能够完全接纳电动工具的转轴。研磨体上的螺纹必须能够配合转轴上的螺纹。未正确安装好磨具，磨具可能在操作中途中松脱，并造成仿造。

电动工具不可以指向您自己，其他人或动物。锋利或发热的安装工具可能造成伤害。

注意隐藏的电线，瓦斯管和水管。工作前必须先检查工作范围，例如使用金属探测仪。

使用固定式吸尘装备，经常使用压缩空气清洁通气孔，并启动故障电流保护开关(FI)。在某些极端的使用状况下，可能因为加工金属而造成导电的废尘在电动工具的内部囤积。发生上述情况可能破坏电动工具的绝缘保护功能。

切勿使用螺丝或钉子在电动工具上固定铭牌和标签。如果破坏了机器的绝缘功能便无法防止电击。请使用自粘铭牌或标签。

操作机器时务必使用辅助手柄。使用辅助手柄可以有把握地操作电动工具。

处理含石膏的材料后：用干燥，无油的压缩空气清洁电动工具和开关元件上的通气孔。否则，含石膏的灰尘可能囤积在电动工具的外壳和开关元件上，上述灰尘与空气中的湿气结合后会固化。这样会妨害开关机构的运作。

操作前必须检查电缆和插头是否有任何损坏。

我们的建议：操作本电动工具时，务必连接最多30 mA 额定剩余电流的漏电断路器(RCD)。

手掌 - 手臂 - 震动

本说明书中引用的震动水平，是采用 EN 60745 中规定的测量方式所测得。这个震动水平值可以作为电动工具之间的比较标准。您也可以用它来推测机器目前的震动受荷状况。

此震动水平只适用在以电动工具进行规定的用途时。如果未按照规定使用电动工具，在机器上安装了不合适的工具，或者未确实执行机器的维修工作，实际的震动水平会异于提供的震动水平。因此在操作过程结束后，机器的震动受荷状况会明显提高。

为了准确地评估机器的震动受荷状况，还必须考虑以下的时间因素：例如机关的时间或机器空转待命的时间等。如果把整个工作过程中累加的机关或待命时间列入考虑，则可以明显地降低机器的震动受荷状况。

为了保护操作者免受机器震动危害，必须另外采取防护措施，例如：做好电动工具和安装工具的维修工作，手掌要保持温暖，安排好工作的流程。

处理对身体有危害的废尘

使用本机器时可能会产生有害健康的废尘。

接触或呼吸了某些废尘，例如：石棉尘和有石棉成分的废尘，含铅的颜料尘，金属尘，某些种类的木尘，矿物尘，研磨含矿物工件而产生的砂尘，含颜料稀释剂的废尘，含木材保护剂的废尘以及含防腐剂的废尘等，可能出现过敏现象和/或造成呼吸道疾病，癌症以及影响生殖能力。吸入废尘后的致病可能性，需视暴露在危尘中的程度而定。操作机器时必须使用合适而且合格的吸尘装备，以及佩戴个人的防护装备，另外也要保持工作场所的良好通风状况。加工含石棉工件的工作必须交给专业人员执行。木尘和轻建材尘，研磨热尘和化学材料的混合物，都可能在特定状况下产生自然或者造成爆炸。避免让火花喷向集尘箱。防止电动工具和被研磨物过热。定时清倒集尘箱。注意工件制造商所提出的有关加工时的注意事项，而且要兼顾贵国有关加工该工件的法规。

操作指示。

! 只能在发动机静止时操作锁定按钮 (参见页数 5)。否则可能会损坏电动工具。

配备功能

缓速启动 可以在启动电动工具时, 以及当机器转为空转时, 降低反作用力。

如果电源在操作期间中断, **防止再起装置** 可防止电动工具自行重启。发生这种情况时, 请关闭电动工具, 检查电源, 然后重新开启动电动工具。

当安装工具被堵住时, **堵阻监控功能** 可降低发动机被损坏以及意外的风险。发生这种情况时, 电动工具会自行关闭。请随即将开关变换到关闭位置, 从工件上取出电动工具并检查安装工具是否损坏。然后再重新开启动电动工具。

电子转速预选功能, 会针对使用状况和所使用的安装工具自行调整转速。

反弹监控装置 降低了机器意外反弹 (Kickback) 的风险。发生这种情况时, 电动工具会自行关闭。请随即将开关变换到关闭位置, 从工件上取出电动工具并检查安装工具是否损坏。然后再重新开启动电动工具。

维修和顾客服务。

! 请注意, 电动工具只能由合格的电工进行维修、保养和检查, 因为不当的维修会为操作者带来相当大的风险。

! 极端的工作条件下, 加工金属时, 电动工具内部会积聚导电粉尘。此时电动工具的保护绝缘可能受影响。经常用干燥, 无油的压缩空气, 透过通气槽吹干净电动工具的内部, 并打开剩余电流 - 保护开关 (FI)。

处理含石膏的材料时, 灰尘会沉淀在电动工具内部和开关元件上, 这些灰尘与空气中的湿气结合后会转硬。上述现象可能妨害开关机构的运作。因此必须时常用干燥无油的压缩空气从通风口吹净电动工具的内部和开关元件。

与石棉接触过的产品不允许寄送去维修。请按照当地有关处理含石棉废物的规定处理受石棉污染的产品。

如果有 FEIN 电动工具和配件需要修理, 请联系您的 FEIN 客户服务处。您可以在 www.fein.com 上找到该地址。

更新机器上破旧及磨损的标贴和警告指示牌。

如果电动工具的电源线损坏, 必须由制造商或他的代理更换。

从以下的网址 www.fein.com 可以找到本电动工具目前的备件清单。

只能使用原厂备件。

以下零件您可以根据需要自行更换:

安装工具、辅助手柄、夹紧法兰、防护罩、防尘过滤器、护手装置

保修。

有关本产品的保修条件, 请参考购买国的相关法律规定。此外 FEIN 还提供制造厂商的保修服务。有关保修的细节, 请向您的专业经销商, FEIN 在贵国的代理或您的 FEIN 顾客服务中心询问。

在本使用说明书上提到的和标示的附件, 并非全部包含在电动工具的供货范围内。

合格说明。

CE 声明仅在欧盟国家和 EFTA (欧洲自由贸易联盟) 有效, 并且仅适用于针对欧盟或 EFTA 市场的产品。

FEIN 公司单独保证, 本产品符合说明书末页上所列出的各有关规定的标准。

技术性文件存放在:

C. & E. Fein GmbH,
D-73529 Schwäbisch Gmünd

环境保护和废物处理。

必须以符合环保要求的方式处理包装材料和废弃的电动工具与附件。

选择附件 (参考页数 12/13/14)。

只能使用 FEIN 原厂的附件, 并且是针对该电动工具型号的附件。

A-1 切割用防护罩, A 型

B-1 研磨用防护罩, B 型

1-1 粗砂轮, 27 型

2-1 切割片

3-1 襟翼磨盘

3-2 纤维盘的背衬、纤维盘

(仅能使用提供的背衬夹紧装置安装)

3-3 带魔术贴的磨盘、粘合砂纸、粘合研磨绒布、海绵
(使用合适的开口扳手)

4-1 钢丝 - 锥形刷

4-2 钢丝 - 杯刷、襟翼轮
(使用合适的开口扳手)

5-1 瓷砖钻
(使用合适的开口扳手)

正本使用說明書的翻譯。

使用的符號，縮寫和代名詞。

符號，圖例	解說
	一般性的禁止符號。禁止執行此步驟。
	不可以觸摸電動工具的轉動部件。
	請遵循旁邊文字或插圖的指示！
	必須閱讀附帶的文件，例如使用說明書以及一般性的安全提示。
	進行這個步驟前，先從電源插座上拔出插頭。否則可能因為不小心開啟電動工具而造成傷害。
	工作時必須戴上護目鏡。
	工作時必須戴上耳罩。
	工作時要戴上工作手套。
	始終使用兩隻手操作電動工具。
	表面非常燙，如觸摸表面會因此造成損傷。
	握持部位
	開動
	關閉
	鎖定
	解鎖
	附加資訊。
	證明此電動工具符合歐洲共同體的規定標準。
	本標示提示潛伏的危險狀況。它們可能導致嚴重的傷害甚至造成死亡。
	分類收集已損壞的電動工具，電子和電動產品，並且以符合環保要求的方式回收，可使有用物料循環再用。
	本產品為雙重絕緣或加強絕緣
~ (a. c.)	交流電
	慢速
	快速
(Ax – Zx)	供內部使用的標籤
(**)	可以包含數字或字母
***	部分包含在供貨範圍中

符號	國際通用單位	本國使用單位	解說
n	/min, min ⁻¹ , rpm, r/min	/分鐘	額定轉速
P_1	W	瓦	輸入功率
P_2	W	瓦	輸出功率
U	V	伏	額定電壓
f	Hz	赫茲	頻率
$M...$	mm	毫米	尺寸, 公制螺紋
\varnothing	mm	毫米	圓形零件的直徑
	mm	毫米	\varnothing_D = 研磨 / 分割片的最大直徑 \varnothing_H = 接頭孔的直徑 T = 研磨 / 分割片的厚度
	mm	毫米	\varnothing_D = 磨盤的最大直徑
	mm	毫米	M = 針對夾緊法蘭 / 安裝工具的螺紋 l = 螺紋杆的長度
	mm	毫米	\varnothing_D = 杯刷最大直徑 M = 針對夾緊法蘭 / 安裝工具的螺紋 T = 最大鋼絲長度
	mm	毫米	\varnothing_D = 瓷磚鑽頭的最大直徑 M = 針對夾緊法蘭 / 安裝工具的螺紋
	kg	公斤	重量符合 EPTA-Procedure 01 的規定
L_{pA}	dB	分貝	聲壓水平
L_{wA}	dB	分貝	聲壓功率水平
$K...$			不確定系數
a	m/s ²	米 / 秒 ²	振蕩發射值根據 EN 60745 (三向矢量和)
$a_{h,AG}$	m/s ²	米 / 秒 ²	進行角磨時的平均振蕩值
$a_{h,DS}$	m/s ²	米 / 秒 ²	使用砂紙研磨時的平均振蕩值
	m, s, kg, A, mm, V, W, Hz, N, °C, dB, min, m/s ² 。	米, 秒, 公斤, 安培, 毫米, 伏特, 瓦, 赫茲, 牛頓, 攝氏, 分貝, 分, 米 / 秒 ² 。	國際性單位系統 SI 中的標準單位和引用單位。

有關您的安全。

警告 閱讀所有的安全規章和指示。如未遵循安全規章和指示, 可能遭受電擊, 產生火災和 / 或造成嚴重傷害。

妥善保存所有的安全規章和指示以便日後查閱。

 詳細閱讀並徹底了解本使用說明書和附帶的 "一般性安全規章" (文件編號 3 41 30 054 06 1) 後, 才可以使用本電動工具。妥善保存上述文件以方便日後查閱。贈送或售賣本電動工具時, 務必把這些文件轉交給受贈者或使用者。

同時也要注意各國有關的工作安全規定。

電動工具的用途：

手提式角磨機, 如果安裝了 FEIN 許可的安裝件和附件, 可以在能夠遮蔽風雨的工作場所, 用於乾磨、鋼絲刷研磨和切割金屬和石材, 也可以在瓷磚上鑽孔, 操作時無需使用冷卻液。

本電動工具也可以連接在足夠功率的交流發電機上使用。該發電機必須符合 ISO 8528 的標準並且是 G2 裝備等級。但是如果逾越了 10 % 的所謂畸變因素, 便不算符合上述的標準。如有疑問必須詢問有關發電機的細節。

同時請注意使用說明書以及當地國家有關交流發電機的使用和安裝規定。

本電動工具不適用於加工輕金屬或進行拋光作業。因為使用不當而造成的損壞，必須由操作者自行承擔。

必須遵守公認的事故預防規定和隨附的安全指示。

砂磨，砂光，鋼絲砂光或砂磨切割操作的通用安全警告

本電動工具可充當研磨機、砂紙研磨機、鋼絲刷粗磨機和分割研磨機。閱讀隨機附帶的所有安全規章、指示、描述和資訊。如未遵循以下的指示，可能遭受電擊，產生火災和/或造成嚴重傷害。

本電動工具不適合進行拋光。未按照規定使用電動工具可能產生危險並造成傷害。

不使用非工具制造商推薦和專門設計的附件。否則該附件可能被裝到你的電動工具上，而它不能保證安全操作。

附件的額定速度必須至少等於電動工具上標出的最大速度。附件以比其額定速度大的速度運轉會發生爆裂和飛濺。

附件的外徑和厚度必須在電動工具額定能力範圍之內。不正確的附件尺寸不能得到充分防護或控制。

配備了螺紋柄的安裝件，該螺紋必須和主軸的螺紋完全吻合。至於必須借助法蘭才能夠安裝的安裝件，此安裝件上的孔直徑必須能夠配合法蘭接頭的直徑。如果無法將安裝件精準地固定在電動工具上，不僅安裝件不能均勻旋轉，而且會強烈震動，甚至可能導致操縱失控。

不要使用損壞的附件。在每次使用前要檢查附件，例如砂輪是否有碎片和裂縫，靠背墊是否有裂縫，撕裂或過度磨損，鋼絲刷是否鬆動或金屬絲是否斷裂。如果電動工具或附件掉落了，檢查是否有損壞或安裝沒有損壞的附件。檢查和安裝附件後，讓自己和旁觀者的位置遠離旋轉附件的平面，並以電動工具最大空載速度運行1分鐘。損壞的附件通常在該試驗時會碎裂。

戴上防護用品。根據適用情況，使用面罩，安全護目鏡或安全眼鏡。適用時，戴上防護面具，聽力保護器，手套和能擋小磨料或工件碎片的工作圍裙。眼防護罩必須擋住各種操作產生的飛屑。防護面具或口罩必須能夠過濾操作產生的顆粒。長期暴露在高強度噪音中會引起失聰。

讓旁觀者與工作區域保持一安全距離。任何進入工作區域的人必須戴上防護用品。工件或破損附件的碎片可能會飛出並引起緊靠操作區域的旁觀者的傷害。切割附件觸及帶電導線會使電動工具外露的金屬零件帶電，並使操作者觸電。

當在切割附件有可能切割到暗線或自身電線的場所進行操作時，只能通過絕緣握持面來握住電動工具。切割附件碰到一根帶電導線會使電動工具外露的金屬零件帶電並使操作者發生電擊危險。

使軟線遠離旋轉的附件。如果控制不當，軟線可能被切斷或纏繞，並使得你的手或手臂可能被卷入旋轉附件中。

直到附件完全停止運動才放下電動工具。並且不得使用任何外力迫使金屬石切割片停轉。旋轉的附件可能會抓住表面並拉動電動工具而讓你失去對工具的控制。

當攜帶電動工具時不要開動它。意外地觸及旋轉附件可能會纏繞你的衣服而使附件傷害身體。

經常清理電動工具的通風口。電動機風扇會將灰塵吸進機殼，過多的金屬粉末沉積會導致電氣危險。

不要在易燃材料附近操作電動工具。火星可能會點燃這些材料。

不要使用需用冷卻液的附件。用水或其他冷卻液可能導致電腐蝕或電擊。

反彈和相關警告

反彈是因卡住或纏繞住的旋轉砂輪，靠背墊，鋼絲刷或其他附件而產生的突然反作用力。卡住或纏繞會引起旋轉附件的迅速堵轉，隨之使失控的電動工具在卡住點產生與附件旋轉方向相反的運動。

例如，如果砂輪被工件纏繞或卡住了，伸入卡住點的砂輪邊緣可能會進入材料表面而引起砂輪爬出或反彈。砂輪可能飛向或飛離操作者，這取決於砂輪在卡住點的運動方向。在此條件下砂輪也可能碎裂。

反彈是電動工具誤用和/或不正確操作工序或條件的結果。可以通過採取以下給出的適當預防措施得以避免。

保持緊握電動工具，使你的身體和手臂處於正確狀態以抵抗反彈力。如有輔助手柄，則要一直使用，以便最大限度控制住起動時的反彈力或反力矩。如採取合適的預防措施，操作者就可以控制反力矩或反彈力。

絕不能將手靠近旋轉附件。附件可能會反彈碰到手。

不要站在發生反彈時電動工具可能移動到的地方。反彈將在纏繞點驅使工具逆砂輪運動方向運動。

當在尖角，銳邊等處作業時要特別小心。避免附件的彈跳和纏繞。尖角，銳邊和彈跳具有纏繞旋轉附件的趨勢並引起反彈的失控。

不要附裝上鋸鏈，木雕刀片或帶齒鋸片。這些鋸片會產生頻繁的反彈和失控。

對磨削和砂磨切割操作的專用安全警告

只使用所推薦的砂輪型號和為選用砂輪專門設計的護罩。不是為電動工具設計的砂輪不能充分得到防護，是不安全的。

安裝彎曲的砂輪時，砂輪的研磨面不可以突出於防護罩緣之外。防護罩無法遮蔽因為安裝不當而突出於防護罩緣之外的砂輪。

防護罩必須牢固地裝在電動工具上，並且被調整在最具安全性的位置，只能有最小部分的砂輪暴露在操作人前面。防護罩能夠保護操作者免受到爆裂砂輪碎片劃傷，避免操作者偶然觸及砂輪以及火花點燃衣物等的危險。

砂輪只用作推薦的用途。例如：不要用切割砂輪的側面進行磨削。施加到砂輪側面的力可能會使其碎裂。

始終為所選砂輪選用未損壞的，有恰當規格和形狀的砂輪法蘭盤。合適的砂輪法蘭盤支撐砂輪可以減小砂輪破裂的可能性。切割砂輪的法蘭盤可以不同於砂輪法蘭盤。

不要使用從大規格電動工具上用的磨損砂輪。用于大規格電動工具上的砂輪不適于較小規格工具的高速工況並可能會爆裂。

對砂輪切割操作的附加專用安全警告

不要“夾”住切割砂輪或施加過大的壓力。不要試圖做過深的切割。給砂輪施加過應力增加了砂輪在切割時的負載，容易纏繞或卡住，增加了反彈或砂輪爆裂的可能性。

身體不要對著旋轉砂輪，也不要站在其後。當把砂輪從操作者身邊的操作點移開時，可能的反彈會使旋轉砂輪和電動工具朝你推來。

當砂輪被卡住或無論任何原因而中斷切割時，關掉電動工具並握住工具不要動，直到砂輪完全停止。決不要試圖當砂輪仍然運轉時使切割砂輪脫離切割，否則會發生反彈。調查並採取校正措施以消除砂輪卡住的原因。

不得在切割片與工件接觸的情況下啟動切割機，不能在工件上重新啟動切割操作。讓砂輪達到全速後再小心地重新進入切割。如果電動工具在工件上重新啟動，砂輪可能會卡住，爬出或反彈。

支撐住板材或超大工件可使得砂輪卡住和反彈的危險降到最低限度。大工件憑借自重而下垂。必須在工件靠近切割線處和砂輪兩側近工件邊緣處放置支撐。

當進行“盲切割”進入牆體或其他盲區時要格外小心。伸出的砂輪可能會割到煤氣管或水管，電線或由此引起反彈的物體。

砂光操作的專用安全警告

當砂光時，不要使用超大砂盤紙。選用砂盤紙時應按照製造商的推薦。超出砂光墊盤的大砂盤紙有撕裂的危險並且會引起纏繞、砂盤的撕裂或反彈。

鋼絲刷操作的專用安全警告

要意識到即使正常操作時鋼絲線也會從刷子甩出。不要對鋼絲刷施加過大的負荷而使得鋼絲線承受過應力。鋼絲線可能會輕易刺入薄的衣服和 / 或皮膚內。

如果連續鋼絲刷使用護罩，則不允許該護罩對鋼絲輪或鋼絲刷有任何干擾。鋼絲輪或鋼絲刷在工作負荷和離心力作用下直徑會變大。

其他的安全規章

不可穿易燃的衣服。火花可能點燃此類衣物。

如果同時提供了研磨體和彈性墊片，則要使用該墊片。

安裝隆起的砂輪時，砂輪的研磨面必須與防護罩下緣保持 2 毫米的距離。不符合這些規定的砂輪，無法被防護罩遮蔽，必須禁用。

務必確定已經完全遵照製造商的指示，正確地安裝好磨具。安裝好的磨具必須能夠無阻礙地自由旋轉。未正確安裝好磨具，磨具可能在操作中途鬆脫，並被拋開。

小心地操作研磨體，並遵循製造商的指示保存研磨體。損壞的研磨體可能有裂痕並且在工作中途爆裂。

使用配備了螺紋接頭的研磨體時要注意，研磨體上的螺紋孔要夠深，以便能夠完全收緊電動工具的轉軸。研磨體上的螺紋必須能夠配合轉軸上的螺紋。未正確安裝好磨具，磨具可能在操作中途鬆脫，並造成傷。造。

電動工具不可以指向您自己，其他人或動物。鋒利或炙熱的安裝工具可能造成傷害。

注意隱藏的電線，瓦斯管和水管。工作前必須先檢查工作範圍，例如使用金屬探測儀。

使用固定式吸塵裝備，經常使用壓縮空氣清潔通氣孔，並啟動故障電流保護開關 (FI)。在某些極端的使用狀況下，可能因為加工金屬而造成導電的廢塵在電動工具的內部囤積。發生上述情況可能破壞電動工具的絕緣保護功能。

切勿使用螺絲或鉚釘在電動工具上固定名牌和標籤。如果破壞了機器的絕緣功能便無法防止電擊。請使用自粘名牌或標籤。

操作機器時務必使用輔助手柄。使用輔助手柄可以有把握地操作電動工具。

處理含石膏的材料後：用乾燥，無油的壓縮空氣清潔電動工具和開關元件上的通氣孔。否則，含石膏的灰塵可能囤積在電動工具的外殼和開關元件上，上述灰塵與空氣中的濕氣結合後會固化。這樣會妨害開關機構的運作。

操作前必須檢查電線和插頭是否有任何損壞。

我們的建議：操作本電動工具時，務必要連接最多 30 mA 額定剩餘電流的漏電斷路器 (RCD)。

手掌 - 手臂 - 震動

本說明書中引用的震動水平，是采用 EN 60745 中規定的測量方式所測得。這個震動水平值可以作為電動工具之間的比較標準。您也可以用它來推測機器目前的震動受荷狀況。

此震動水平只適用於電動工具規定的用途。如果未按照規定使用電動工具，在機器上安裝了不合適的工具，或者未確實執行機器的維修工作，實際的震動水平會異于提供的震動水平。因此在操作過程結束後，機器的震動受荷狀況會明顯提高。

為了準確地評估機器的震動受荷狀況，還必須考慮以下的時間因素：例如關機的時間或機器空轉待命的時間等。如果把整個工作過程中累加的關機或待命時間列入考慮，則可以明顯地降低機器的震動受荷狀況。

為了保護操作者免受機器震動危害，必須另外釐行防護措施，例如：做好電動工具和安裝工具的維修工作，手掌要保持溫暖，安排好工作的流程。

處理對身體有危害的廢塵

使用本機器時可能會產生有害健康的廢塵。

接觸或呼吸了某些廢塵，例如：石棉塵和有石棉成分的廢塵，含鉛的顏料塵，金屬塵，某些種類的木塵，礦物塵，研磨含礦物工件而產生的砂塵，含顏料稀釋劑的廢塵，含木材保護劑的廢塵以及含防腐蝕劑的廢塵等，可能出現過敏現象和 / 或造成呼吸道疾病，癌症以及影響生殖能力。吸入廢塵後的致病可能性，需視暴露在廢塵中的程度而定。操作機器時必須使用合適而且合格的吸塵裝備，以及佩戴個人的防護裝備，另外也要保持工作場所的良好通風狀況。加工含石棉工件的工作必須交給專業人員執行。木塵和輕建材塵，研磨熱塵和化學材料的混合物，都可能在特定狀況下產生自然或者造成爆炸。避免讓火花噴向集塵箱。防止電動工具和被研磨物過熱。定時清倒集塵箱。注意工件製造商所提出的有關加工時的注意事項，而且要兼顧美國有關加工該工件的法規。

操作指示。

 只能在發動機靜止時操作鎖定按鈕 (參見頁數 5)。否則可能會損壞電動工具。

配備功能

緩速起動可以在啟動電動工具時，以及當機器轉為空轉時，降低反作用力。

如果電源在操作期間中斷，**防止再起動裝置**可防止電動工具自行重啟。發生這種情況時，請關閉電動工具，檢查電源，然後重新開動電動工具。

當安裝工具被堵住時，**堵阻監控功能**可降低發動機被損壞以及意外的風險。發生這種情況時，電動工具會自行關閉。請隨即將開關變換到關閉位置，從工件上取出電動工具並檢查安裝工具是否損壞。然後再重新開動電動工具。

電子轉速預選功能，會針對使用狀況和所使用的安裝工具自行調整轉速。

反彈監控裝置降低了機器意外反彈 (Kickback) 的風險。發生這種情況時，電動工具會自行關閉。請隨即將開關變換到關閉位置，從工件上取出電動工具並檢查安裝工具是否損壞。然後再重新開動電動工具。

維修和顧客服務。

 請注意，電動工具只能由合格的電工進行維修、保養和檢查，因為不當的維修會為操作者帶來相當大的風險。

 在極端的工作條件下，加工金屬時，電動工具內部會積聚導電粉塵。此時電動工具的保護絕緣可能受影響。經常用乾燥、無油的壓縮空氣，透過通氣槽吹淨電動工具的內部，並打開剩餘電流 - 保護開關 (FI)。

處理含石膏的材料時，灰塵會沉澱在電動工具內部和開關元件上，這些灰塵與空氣中的濕氣結合後會轉硬。上述現象可能妨害開關機構的運作。因此必須時常用乾燥無油的壓縮空氣從通風口吹淨電動工具的內部和開關元件。

與石棉接觸過的產品不允許寄送去維修。請按照當地有關處理含石棉廢物的規定處理受石棉污染的產品。

如果有 FEIN 電動工具和配件需要修理，請聯繫您的 FEIN 客戶服務處。您可以在 www.fein.com 上找到該地址。

更新機器上破舊及磨損的標貼和警告指示牌。

如果電動工具的電源線損壞，必須由製造商或他的代理更換。

從以下的網址 www.fein.com 可以找到本電動工具目前的備件清單。

只能使用原廠備件。

以下零件您可以根據需要自行更換：

安裝工具、輔助手柄、夾緊法蘭、防護罩、防塵過濾器、護手裝置

保修。

有關本產品的保修條件，請參考購買國的相關法律規定。此外 FEIN 還提供製造廠商的保修服務。有關保修的細節，請向您的專業經銷商，FEIN 在貴國的代理或您的 FEIN 顧客服務中心詢問。

在本使用說明書上提到的和標示的附件，並非全部包含在電動工具的供貨範圍中。

合格說明。

CE 聲明 僅在歐盟國家和 EFTA (歐洲自由貿易聯盟) 有效，並且僅適用於針對歐盟或 EFTA 市場的產品。

FEIN 公司單獨保證，本產品符合說明書末頁上所列出的各有關規定的標準。

技術性文件存放在：

C. & E. Fein GmbH,
D-73529 Schwäbisch Gmünd

環境保護和廢物處理。

必須以符合環保要求的方式處理包裝材料和廢棄的電動工具與附件。

選擇附件 (參考頁數 12/13/14)。

只能使用 FEIN 原廠的附件，而且是針對該電動工具型號的附件。

A-1 切割用防護罩, A 型

B-1 研磨用防護罩, B 型

1-1 粗砂輪, 27 型

2-1 切割片

3-1 襟翼磨盤

3-2 纖維盤的背襯、纖維盤

(僅能使用提供的背襯夾緊裝置安裝)

3-3 帶魔術貼的磨盤、粘合砂紙、粘合研磨絨布、海綿
(使用合適的開口扳手)

4-1 鋼絲 - 錐形刷





4-2 鋼絲 - 杯刷、襟翼輪
(使用合適的開口扳手)

5-1 瓷磚鑽
(使用合適的開口扳手)

사용 설명서 원본의 번역본.

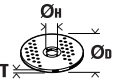
사용 기호, 약어와 의미.

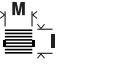
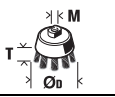
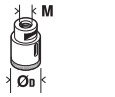
기호, 부호	설명
	일반적인 금지 표시. 이 행동은 금지되어 있습니다.
	전동공구의 회전하는 부위를 만지지 마십시오.
	문장이나 그림에 나와있는 지시 사항을 반드시 준수하십시오!
	반드시 첨부되어 있는 사용 설명서와 일반 안전수칙을 읽으십시오.
	이 작업을 실시하기 전에 전원 콘센트에서 플러그를 빼십시오. 그렇지 않으면 전동공구가 실수로 작동하여 상해를 입을 수 있습니다.
	작업할 때 보안경을 착용하십시오.
	작업할 때 귀마개를 사용하십시오.
	작업할 때 보호장갑을 착용하십시오.
	전동공구를 항상 두손으로 잡고 작동하십시오.
	접촉할 수 있는 표면은 과열로 위험합니다.
	손잡이 면
	스위치 켜기
	스위치 끄기
	잠김
	잠기지 않음
	추가 정보.
	전동공구가 EU (유럽연합) 해당 지침에 적합하다는 것을 증명합니다.
	이 표시는 중상이나 치명적인 부상을 유발할 수 있는 위험한 상황이 될 수 있다는 것을 나타냅니다.
	폐기용 전동공구와 기타 전기 및 전동 제품은 별도로 수거하여 환경 친화적인 방법으로 재생할 수 있도록 해야 합니다.
	이중 또는 보강된 절연 제품
~ (a. c.)	교류
	저속
	고속
(Ax - Zx)	내부 용도용 표시
(**)	숫자나 알파벳을 포함할 수 있습니다
***	일부만 공급 내역에 포함

부호	국제 단위	국내 단위	설명
n	/min, min ⁻¹ , rpm, r/min	/min	정격 속도
P_1	W	W	입력
P_2	W	W	출력
U	V	V	정격 전압
f	Hz	Hz	주파수
$M...$	mm	mm	나사 크기
\emptyset	mm	mm	원형 부품의 직경
	mm	mm	\emptyset_D =연마 / 절단 디스크 최대 직경 \emptyset_H =연마 디스크의 내경 T= 연마 / 절단 디스크의 두께
	mm	mm	\emptyset_D =샌딩 패드의 최대 직경
	mm	mm	M=고정 플랜지 / 장착용 액세서리용 나사산 l= 나사산 스펀들의 길이
	mm	mm	\emptyset_D =컵 브러시의 최대 직경 M=고정 플랜지 / 장착용 액세서리용 나사산 T= 최대 와이어 길이
	mm	mm	\emptyset_D =타일 드릴의 최대 직경 M=고정 플랜지 / 장착용 액세서리용 나사산
	kg	kg	EPTA-Procedure 01에 따른 중량
L_{pA}	dB	dB	음압 레벨
L_{wA}	dB	dB	음향 레벨
$K...$			불확정성
a	m/s ²	m/s ²	EN 60745 에 따른 진동 방출치 (3 방향의 벡터 값)
$a_{h,AG}$	m/s ²	m/s ²	앵글 그라인딩 작업 시 평균 진동치
$a_{h,DS}$	m/s ²	m/s ²	샌딩 시트로 연마작업 시 평균 진동치
	m, s, kg, A, mm, V, W, Hz, N, °C, dB, min, m/s ² °	m, s, kg, A, mm, V, W, Hz, N, °C, dB, min, m/s ² °	국제 단위 시스템 SI 의 기본 및 유도 단위

안전 수칙.

경고 모든 안전 수칙과 지시 사항을 상세히 읽고 숙
수해야 합니다. 안전 수칙과 지시 사항을 지키
지 않으면 화재 위험이 있으며 감전 혹은 중상을 입을 수
있습니다.

추후 참고용으로 모든 안전 수칙과 지시 사항을 잘 보관하
십시오.

 이 전동공구의 사용 설명서와 첨부된 “일반 안전 수
칙” (문서 번호 3 41 30 054 06 1) 을 자세히 읽고
완전히 이해한 후에 기기를 사용하십시오. 나중에 사용할
경우를 위해 위의 자료를 잘 보관하고 전동공구를 인도하
거나 매각할 경우 설명서도 함께 전달하십시오.

또한 국내의 해당 작업 안전 규정을 준수하십시오.

전동공구의 사용 분야:

본 휴대용 앵글 그라인더는 날찌와 관계 없는 환경에서
FEIN 사가 허용하는 공구와 액세서리를 장착하여, 액체
냉각제를 사용하지 않고, 금속과 석재에 건식 연마, 와이
어 브러시 및 절단작업을 하고, 타일에 천공하는 데 사용
해야 합니다.

본 전동공구는 ISO 8528 기준과 기기 등급 G2 에 해당하
는 성능이 충분한 AC 발전기에 연결하여 사용할 수도 있
습니다. 소위 왜곡율이 10 % 를 초과할 경우에는 특히 이
기준에 상응하지 않습니다. 확실치 않으면 사용하시는 발
전기에 관해 확인해 보십시오.

AC 발전기의 설치와 작동에 관한 사용 설명서의 내용과
국가 규정을 준수하십시오.

본 전동공구는 경금속 작업이나 폴리싱 작업에 적합하지 않습니다. 규정에 따른 사용을 준수하지 않아서 발생하는 손해에 대해서는 사용자가 전적으로 책임져야 합니다.

일반적으로 알려진 사고 예방 규정과 첨부된 안전 수칙을 준수해야 합니다.

연마작업, 샌딩작업, 와이어 브러싱작업 및 절단 작업 시 일반 안전 경고 사항

본 전동공구는 연마기, 샌딩 그라인더, 와이어 브러시 및 절단기로 사용할 수 있습니다. 기기와 함께 공급되는 모든 안전 수칙, 사용 설명서, 도면과 사양서를 읽으십시오. 다음의 지시 사항을 준수하지 않으면 화재 위험이 있으며 감전 및 상해를 입을 수 있습니다.

본 전동공구는 폴리싱작업을 하는 데 적당하지 않습니다. 전동공구를 사용 분야가 아닌 경우에 사용하면 위험하며 상해를 입을 수 있습니다.

본 전동공구를 위해 제조사가 특별히 생각하고 추천하는 액세서리만을 사용해야 합니다. 액세서리가 전동공구에 고정될 수 있다고 해서 안전한 사용을 보장하는 것은 아닙니다.

허용되는 RPM 이 적어도 전동공구에 나와있는 최고 무부하 속도보다 높은 장착 액세서리를 사용해야 합니다. 허용치 이상으로 빨리 회전하는 액세서리는 깨지거나 날아갈 수 있습니다.

장착 액세서리의 외경과 두께는 전동공구의 크기에 맞는 것이어야 합니다. 크기가 맞지 않는 장착 액세서리는 충분히 커버할 수 없거나 통제하기가 어려워집니다.

나사산이 있는 장착 액세서리는 연삭 스펀들의 나사산에 정확히 맞아야 합니다. 플랜지를 사용하여 조립하는 장착 액세서리의 경우 장착 액세서리의 구멍 직경이 플랜지의 구멍 직경에 맞아야 합니다. 전동공구에 정확히 고정되지 않은 장착 액세서리는 불규칙적으로 회전하고 심하게 진동하여 제어할 수 없어질 수 있습니다.

손상된 장착 액세서리를 사용하지 마십시오. 기기를 사용하기 전에 항상 장착 액세서리에 음이 가거나 파손되거나 마모 상태가 심하지 않은지, 혹은 와이어 브러시 디스크의 경우 와이어가 느슨하거나 부러지지 않았는지 확인하십시오. 전동공구나 장착 액세서리가 떨어졌을 때 손상되지 않았는지 확인하고 손상된 경우 새로운 연마공구를 사용하십시오. 장착 액세서리를 절단할 경우 주위에 있는 사람이나 작업자가 회전하는 연마공구 쪽에서 멀리 떨어져 있도록 하고, 전동공구를 1 분간 최고 속도로 작동하십시오. 손상된 장착 액세서리는 대부분이 시합 단계에서 부러집니다.

작업자는 보호장비를 착용해야 합니다. 작업에 따라 안전 마스크나 보안경을 사용하십시오. 필요한 경우 분진 마스크, 귀마개, 보호장갑을 사용하고 연마로 인한 미세한 소재 분자에 접하게 되는 것을 방지하는 특수 작업용 애프런을 착용하십시오. 다양한 작업을 할 때 공중에 떠다니는 이물질로부터 눈을 보호해야 합니다. 분진 마스크나 호흡 마스크로 기기 사용 시 발생하는 분진을 여과해야 합니다. 작업자가 장기간 강한 소음 환경에서 작업하면 청력을 상실할 수도 있습니다.

다른 사람이 작업장에서 안전 거리를 유지하도록 해야 합니다. 작업장에 들어오는 사람은 누구나 반드시 보호장비를 착용해야 합니다. 작업물의 파편이나 깨진 장착 액세서리가 날아가 작업대 이외의 곳에서도 상해를 입을 수 있습니다.

작업할 때 절단공구로 보이지 않는 전선이나 기기 자체의 코드에 닿을 위험이 있으면 전동공구의 절연된 손잡이 면만을 잡으십시오. 전류가 흐르는 전선에 접하게 되면 기기의 금속 부위에 전기가 통해 감전될 위험이 있습니다.

전원 코드를 회전하는 장착 액세서리에서 멀리하십시오. 전동공구에 대한 통제를 잃게 되면 전원 코드가 잘려 나가거나 말려들 수 있고, 또한 손이나 팔이 회전하는 연마공구 쪽으로 빨려 들어갈 수 있습니다.

전동공구를 내려놓기 전에 장착 액세서리가 완전히 멈추었는지 확인하십시오. 회전하는 연마공구가 작업대 표면에 닿게 되면 전동공구에 대한 통제가 불가능할 수 있습니다.

항상 스위치를 끈 상태로 전동공구를 운반하십시오. 작업자의 옷이 실수로 회전하는 장착 액세서리에 말려 들어 장착 액세서리가 신체 부위를 찌를 수 있습니다.

전동공구의 통풍구를 정기적으로 깨끗이 닦으십시오. 모터 팬이 하우징 안으로 분진을 끌어들여, 금속 분진이 많이 쌓이면 전기적인 위험을 야기할 수 있습니다.

전동공구를 가연성 물질 가까이에서 사용하지 마십시오. 스파크가 이 물질을 점화할 수 있습니다.

액체 냉각제가 필요한 장착 액세서리를 사용하지 마십시오. 물이나 기타 액체 냉각제를 사용하면 감전될 수 있습니다.

반동과 이에 따른 안전 경고 사항

반동은 회전하는 전동공구의 연마석, 고무판, 와이어 브러시 디스크 등의 장착 액세서리가 걸리거나 차단된 경우 갑자기 나타나는 작용입니다. 걸림이나 차단 상태가 되면 회전하는 연마공구가 갑자기 정지하게 됩니다. 그로 인해 통제가 안 되는 전동공구가 차단된 부위에서 장착 액세서리 회전방향 반대쪽으로 가속화됩니다.

예를 들어 연마석이 작업물에 박히거나 걸리면 연마석 모서리가 작업물 안으로 들어가 걸릴 수 있습니다. 그로 인해 연마석이 부러지거나 반동을 유발할 수 있습니다. 그러던 연마석이 걸린 부위의 연마석 회전 방향에 따라 작업자 쪽으로 혹은 그 반대 쪽으로 움직입니다. 이때 연마석이 부러질 수도 있습니다.

반동은 전동공구를 잘못 사용하여 생기는 결과입니다. 이는 다음에 기술한 적당한 예방 조치를 통해 방지할 수 있습니다.

전동공구를 꼭 잡고, 몸과 팔은 반동력을 저지할 수 있는 자세를 취하십시오. 보조 손잡이가 있으면, 고속 작동시 반동력이나 반작용 모멘트를 최대한 제어하기 위해 항상 보조 손잡이를 사용하십시오. 작업자는 적당한 예방 조치를 통해 반동력과 반작용력을 억제할 수 있습니다.

절대로 회전하는 장착 액세서리에 손을 가까이 대지 마십시오. 장착 액세서리의 반동으로 인해 손을 다칠 수 있습니다.

반동이 생길 때 전동공구가 움직일 수 있는 곳에 있지 마십시오. 반동으로 인해 전동공구가 걸린 부위에 있는 연마석 방향 반대쪽으로 움직입니다.

특히 모서리나 날카로운 가장자리 등에 작업할 때 주의하십시오. 장착 액세서리가 작업물에서 떨어져 나가거나 걸리지 않도록 하십시오. 가장자리와 날카로운 모서리에 작업할 경우 또는 장착 액세서리가 떨어져 나가는 경우, 회전하는 연마공구가 걸리는 경향이 있습니다. 이로 인해 기기의 통제가 어려워 지거나 반동이 생깁니다.

우드라빙이나 이가 있는 톱날이 부착된 장착 액세서리를 사용하지 마십시오. 이러한 연마공구는 자주 반동을 유발시키고 전동공구에 대한 통제를 잃게 합니다.

연마작업 및 절단작업 시 특별 안전 경고 사항

반드시 귀하의 전동공구용으로 허용된 연마석과 이에 해당하는 안전 커버만을 사용하십시오. 전동공구용이 아닌 연마석은 충분히 커버하기 어려울 수 있으며 안전하지 않습니다.

오프셋 연마 디스크는 그 연마면이 안전 커버 밖으로 나오지 않도록 조립해야 합니다. 안전 커버 밖으로 잘못 조립된 연마 디스크는 안전하게 커버될 수 없습니다.

안전 커버를 전동공구에 확실히 고정하고, 최대 안전을 위해 작업자로 향해 있는 연마석 부분이 가능한 한 최소가 되도록 맞추십시오. 안전 커버는 작업자가 파편에 다치거나 혹은 실수로 연마석이 스프라크에 접하게 되어 옷에 붙이 붙는 것을 방지해 줍니다.

연마석은 추천하는 사용 분야에만 사용해야 합니다. 예를 들어 절단석의 옆면으로 연마해서는 절대로 안됩니다. 절단석은 그 모서리로 소재를 깎아 내는데 사용해야 합니다. 이러한 절단석에 측면에서 힘을 가하게 되면 깨질 수 있습니다.

항상 사용하려는 연마석에 맞는 적당한 크기와 모양의 손잡이 플랜지를 사용하십시오. 적당한 플랜지를 사용하면 연마석을 받쳐 주어 연마석이 파손될 위험이 줄어듭니다. 절단석용 플랜지는 연마석용 플랜지와 상이할 수 있습니다.

크기가 큰 전동공구에 사용하여 마모된 연마석을 사용하면 안됩니다. 대형 전동공구용 연마석은 소형 전동공구의 고속 작업에 맞게 설계되어 있지 않으므로 파손될 위험이 있습니다.

절단작업 시 기타 특별 안전 경고 사항

절단석을 결리게 하거나 과도한 힘으로 누르지 마십시오. 절단작업 시 지나치게 깊게 절단하지 마십시오. 절단석의 과부하로 인해 부하가 증가되고 걸리거나 박히기 쉬워져, 그 결과 반동이 생기거나 절단석이 파손될 위험이 높아집니다.

회전하는 절단석의 앞이나 뒤쪽에 있지 마십시오. 절단석을 작업물에서 작업자 신체 반대 방향으로 움직일 때, 반동이 생기는 경우 전동공구가 회전하는 디스크와 함께 작업자 쪽으로 직접 뿔길 수 있습니다.

절단석이 걸려 움직이지 않거나 작업을 중단하고자 할 경우, 전동공구의 스위치를 끄고 디스크가 완전히 정지될 때까지 가만히 들고 계십시오. 절대로 회전하고 있는 절단석을 작업물에서 잡아 당기려고 하지 마십시오. 반동이 생길 위험이 있기 때문입니다. 걸린 원인을 찾아 해결하십시오.

전동공구가 작업물에 있는 상태에서 다시 스위치를 켜지 마십시오. 먼저 절단석이 최고 속도가 될 때까지 기다린 후에 절단작업을 조심스럽게 계속하십시오. 그렇게 하지 않으면 디스크가 걸리거나 작업물에서 떨어져 나오거나 반동이 생길 수 있습니다.

절단석이 박혀 반동이 생기는 위험을 줄이기 위해 판이나 대형 작업물은 받쳐 주십시오. 대형 작업물은 그 자체의 중량으로 인해 휘 수 있습니다. 작업물 절단 부위 가까이와 모서리 부위에 양쪽으로 받침대를 대어 주어야 합니다.

특히 벽이나 기라 보이지 않는 부위에 "포켓 절단작업"을 할 때 조심하십시오. 가스관이나 수도관, 전선 혹은 기타 물체에 절단작업을 할 때 안으로 들어간 절단석이 반동을 유발할 수 있습니다.

샌딩작업 시 특별 안전 경고 사항

지나치게 큰 샌딩 시트를 사용하지 말고 샌딩 시트 크기에 관한 제조사의 추천 내용을 준수하십시오. 고무판보다 큰 샌딩 시트는 작업자에게 상해를 입힐 수 있고, 샌딩 시트가 걸리거나 파손되며 반동이 생길 수 있습니다.

와이어 브러시 디스크로 작업할 때 특별 안전 경고 사항

일반적으로 사용할 때와 와이어 브러시 디스크의 와이어가 빠질 수 있다는 것에 주의하십시오. 와이어에 지나치게 압력을 가하여 과부하하지 마십시오. 빠져 날아가는 와이어가 얇은 옷이나 피부에 쉽게 침투할 수 있습니다.

안전 커버 사용을 추천할 경우, 안전 커버와 와이어 브러시가 서로 닿지 않도록 하십시오. 와이어 휠이나 컵 브러시는 누르는 압력과 원심력으로 인해 그 직경이 확장될 수 있습니다.

기타 안전수칙

쉽게 불이 붙는 소재의 복장을 하지 마십시오. 스프라크가 이 옷을 점화할 수 있습니다.

연마 디스크와 함께 공급되는 신축성 있는 내경용 치구와 있을 경우 이를 사용하십시오.

오프셋 연마 디스크는 연마 표면이 안전 커버 아래 모서리보다 2mm 아래에 있도록 조립되어야 합니다. 이 조건을 충족하지 못하는 연마 디스크는 완전히 커버될 수 없으므로 사용하면 안됩니다.

연마 디스크가 제조사의 설명서에 나온대로 조립되었는지 확인해 보십시오. 조립된 연마 디스크는 자유로이 회전할 수 있어야 합니다. 잘못 조립된 연마 디스크는 작업시 느슨하게 되어 떨어져 나갈 수 있습니다.

장착 액세서리를 조심스럽게 다루고 제조사의 지시에 따라 보관하십시오. 손상된 장착 액세서리는 금이 생겨 작업시 부서질 수 있습니다.

나사산이 있는 장착액세서리를 사용할 경우 그 나사산이 전동공구의 스프indle 끝을 끼울 수 있을 정도로 길이가 충분히 확인해 보십시오. 장착액세서리의 나사산은 스프indle에 있는 나사산에 맞는 것이어야 합니다. 잘못 조립된 장착액세서리가 작동 중에 풀려 중상을 입힐 수 있습니다.

전동공구를 작업자 자신이나 다른 사람 혹은 동물에 향하게 하지 마십시오. 날카롭거나 뜨거운 액세서리로 인해 상해를 입을 수 있습니다.

보이지 않는 부위에 있는 배선 및 배관 여부를 확인하십시오. 작업을 시작하기 전에 금속 탐지기 등을 사용하여 작업 분야를 점검하십시오.

고정식 분진 추출장치를 사용하십시오. 자주 환기구를 붙여 청소하고 누전 차단기(RCD)를 설치하십시오. 열악한 환경에서 급속히 작업할 경우 진도성 분진이 전동공구 안에 쌓이게 되면 전동공구의 보호 절연장치기능에 장애가 생길 수 있습니다.

전동공구에 명판이나 표지판을 부착하기 위해 리벳이나 나사를 사용하지 마십시오. 절연이 손상되면 감전 보호 효과가 무효화되므로 접착식 라벨을 사용하는 것이 좋습니다.

항상 보조 손잡이를 장착하여 작업하십시오. 보조 손잡이를 사용하면 안전하게 전동공구를 사용할 수 있습니다.

석고 소재에 작업 한 후: 전동공구와 스위치 부품의 통풍구를 건조한 오일프리 압축 공기로 청소해 주십시오. 그렇게 하지 않으면 석고 성분의 분진이 전동공구의 하우징 안과 스위치 부품에 쌓여 공기의 수분과 함께 경화될 수 있습니다. 이로 인해 스위치 장치에 장애가 생길 수 있습니다.

기기를 작동하기 전에 전원 코드와 플러그가 손상되지 않았는지 확인해 보십시오.

추천: 전동공구를 항상 정격 전류가 30 mA 혹은 그 이하인 누전 차단기(RCD)를 연결하여 사용하십시오.

손과 팔에 가해지는 진동

이 사용 설명서에 나와있는 진동 측정치는 EN 60745의 규정에 따라 측정된 것이므로 전동공구를 서로 비교하는데 사용할 수 있습니다. 또한 진동 부하를 측정하는데도 적당합니다.

기재된 진동 측정치는 전동공구의 주요 사용 분야의 경우입니다. 전동공구를 적당하지 않은 액세서리를 장착하여 사용하거나 제대로 정비하지 않은 상태에서 비정상적으로 사용하면 진동 측정치가 달라질 수 있습니다. 이로 인해 전체 작업 시간의 진동 부하가 훨씬 높아질 수 있습니다.

진동 부하를 정확히 측정하려면 기기의 스위치가 꺼져있는 시간과 무부하 상태로 가동하는 시간까지 고려해야 합니다. 그렇게 하면 전체 작업 시간의 진동 부하가 훨씬 낮아집니다.

더불어 작업자의 안전을 위해 진동 효과가 생기기 전에 추가 안전 수칙을 세우십시오. 예를 들면 전동공구와 액세서리를 정비하고, 손을 따뜻하게 하며 작업 순서를 정하십시오.

위험한 분진의 취급

이 전동공구를 사용하여 소재를 제거하는 작업을 할 경우 유해한 분진이 발생할 수 있습니다.

석면과 석면을 포함한 소재, 납 성분을 포함한 페인트, 금속, 및 기타 목재 종류, 광물, 석재 함유 소재의 규산염 입자, 도로 용매, 목재 보호제, 선박용 방오 도료 등에서 발생하는 분진에 접촉하거나 이를 호흡하게 되면 작업자나 주변 사람들까지 알레르기 반응 그리고 / 또는 호흡기 질환, 암 및 생식기 장애가 생길 수 있습니다. 분진을 호흡하게 될 위험은 노출 정도에 따라 좌우됩니다. 발생하는 분진에 적합한 분진 추출장치와 작업자 보호 장비를 사용하고, 작업장 환기가 잘 되도록 하십시오. 아스베스트 성분을 함유한 소재는 반드시 전문가에게 맡겨 작업하도록 하십시오.

목재나 경금속에서 발생하는 분진 혹은 연마 시 생기는 분진과 화학 성분의 뜨거운 혼합물은 좋지 않은 환경에서 저절로 점화하거나 폭발할 수 있습니다. 분진 처리 용기 쪽으로 불꽃이 튀지 않도록 하고, 전동공구와 연마 작업물이 과열되지 않도록 하며, 정기적으로 분진 용기를 비워 주십시오. 작업 소재 제조사의 사용 방법과 작업하러는 소재에 관한 해당 국가의 규정을 준수하십시오.

사용 방법.

! 고정 버튼(5면 참조)을 모터가 정지된 상태에서만 작동하십시오. 그렇지 않으면 전동공구가 손상될 수 있습니다.

주요 기능

소프트 스타터 기능은 전동공구의 스위치를 켜거나 작동할 경우 반동력을 무부하 상태로 감소합니다.

제작동 보호장치는 작동 중에 전원이 꺼졌던 경우 전동공구가 다시 저절로 작동하는 것을 방지합니다. 이 경우 전동공구의 스위치를 끄고 전원 공급을 확인해 보고 나서, 전동공구의 스위치를 다시 켜십시오.



블로킹 방지 기능은 장착용 액세서리가 걸린 경우 모터가 손상되는 것과 사고 위험을 줄여 줍니다. 이 경우 전동공구가 저절로 꺼집니다. 스위치를 오프 위치로 두고 전동공구를 공작물에서 빼고 장착 액세서리가 손상되지 않았는지 확인해 보십시오. 그리고 나서 전동공구의 스위치를 다시 켜십시오.

전자 속도 설정 기능으로 각 적용 사례에 따라 그리고 이에 사용된 장착 액세서리에 맞게 속도를 조정합니다.

반동 방지 기능은 기기의 예상치 못한 반동 위험을 감소합니다. 이 경우 전동공구가 저절로 꺼집니다. 스위치를 오프 위치로 두고 전동공구를 공작물에서 빼고 장착 액세서리가 손상되지 않았는지 확인해 보십시오. 그리고 나서 전동공구의 스위치를 다시 켜십시오.

보수 준비 및 고객 서비스.

! 전동공구를 수리, 유지보수 및 점검할 경우 원칙적으로 전기 전문가가 실시하도록 하십시오. 부적절한 수리료 인해 사용자에게 상당한 위험이 발생할 수 있기 때문입니다.

  극한 사용 조건에서 금속에 가공할 경우 전도성 분진이 전동공구의 내부에 가라앉을 수 있습니다. 전동공구의 보호 절연에 지장을 줄 수 있습니다. 건조하고 오일 프리한 압축 공기로 환기구를 통해 전동공구의 내부를 자주 블로우하고 누전 차단기 (RCD) 를 연결 하십시오.

석고 소재에 작업할 경우 분진이 전동공구의 내부와 스위치 부품에 쌓여 공기의 수분과 함께 경화될 수 있습니다. 이로 인해 스위치 장치에 장애가 생길 수 있습니다. 통풍구를 통해 전동공구의 내부와 스위치 부품을 건조한 오일 프리 압축 공기로 자주 청소해 주십시오.

석면과 접하게 된 제품은 수리를 맡겨서는 안됩니다. 석면으로 오염된 제품은 석면 쓰레기 처리에 관한 각 국가의 해당 규정에 따라 처리해야 합니다.

FEIN 전동공구 및 부속품을 수리해야 할 경우 해당 FEIN 고객 서비스로 문의하십시오. 주소는 인터넷 www.fein.com 에 나와 있습니다

오래되고 낡은 전동공구의 경우 명판과 경고 표시를 새로운 것으로 바꾸어 주십시오.

전동공구의 전선이 손상되었을때, 제조사나 대리점에서 전선을 교체해야만 합니다.

본 전동공구의 부품 목록은 인터넷 www.fein.com 에 나와 있습니다.

정품 부속품만을 사용하십시오.

다음 부속품은 필요에 따라 직접 교환하실 수 있습니다:
장착용 액세서리, 보조 손잡이, 고정 플랜지, 안전 커버, 방진 필터, 손 보호대

품질 보증 및 법적 책임.

제품에 대한 품질 보증은 유통하는 국가의 법적 규정에 따라 유효합니다. 더불어 FEIN 사는 FEIN 제조사 보증서에 부응하는 품질 보증을 합니다.

귀하의 전동공구 공급 내역에는 이 사용 설명서와 그림에 나와있는 액세서리 중 일부만 들어있을 수도 있습니다.

적합성에 관한 선언.

CE 인증은 EU 국가들과 EFTA (유럽자유무역연합) 에서만, 그리고 EU 또는 EFTA 시장용 제품에만 적용됩니다.

FEIN 사는 단독 책임 하에 본 제품이 이 사용 설명서 후면에 나와있는 관련된 규정과 일치함을 자체 선언합니다.

기술 자료 문의:
C. & E. Fein GmbH,
D-73529 Schwäbisch Gmünd

환경 보호, 처리.

포장재, 폐기용 전동공구 및 액세서리는 친환경적인 방법으로 재활용할 수 있도록 분류해야 합니다.

액세서리 선택 (12/13/14 변 참조).

FEIN 순정 액세서리만을 사용하십시오. 액세서리는 전동공구 모델에 맞는 것이어야 합니다.

A-1 절단용 안전 커버, 타입 A

B-1 연마용 안전 커버, 타입 B

1-1 러핑 디스크, 타입 27

2-1 절단 디스크

3-1 플랩 디스크

3-2 파이버 샌딩 시트용 샌딩 패드, 파이버 샌딩 시트 (함께 공급되는 샌딩 패드 고정부품만 사용하여 조립 하십시오)

3-3 벨크로, 벨크로식 샌딩 시트, 벨크로식 샌딩 폴리스, 스펀지 (적합한 양구 스페너를 사용하십시오)

4-1 스틸 와이어 볼 브러시

4-2 스틸 와이어 컵 브러시, 플랩 디스크 (적합한 양구 스페너를 사용하십시오)

5-1 타일 드릴 (적합한 양구 스페너를 사용하십시오)

คำแปลของหนังสือคู่มือการใช้งานฉบับต้นแบบ

สัญลักษณ์ อักษรย่อ และคำศัพท์ที่ใช้

สัญลักษณ์ ตัวอักษร	คำอธิบาย
	ห้ามนำไป ห้ามการกระทำนี้
	อย่าสัมผัสส่วนที่หมุนของเครื่องมือไฟฟ้า
	ปฏิบัติตามคำสั่งที่เป็นตัวหนังสือหรือรูปภาพด้านตรงข้าม!
	ต้องอ่านเอกสารที่แนบมา เช่น หนังสือคู่มือการใช้งาน และคำเตือนทั่วไปเพื่อความปลอดภัย
	ก่อนเริ่มขั้นตอนการทำงานนี้ ต้องดึงปลั๊กไฟให้ออกจากเต้าเสียบ มิฉะนั้นจะได้รับอันตรายจากการบาดเจ็บหากเครื่องมือไฟฟ้าติดขึ้นโดยไม่ตั้งใจ
	สวมอุปกรณ์ป้องกันตาขณะปฏิบัติงาน
	สวมอุปกรณ์ป้องกันหูขณะปฏิบัติงาน
	สวมถุงมือป้องกันขณะปฏิบัติงาน
	ใช้งานเครื่องมือไฟฟ้าด้วยมือทั้งสองข้างเสมอ
	พื้นผิวที่สามารถสัมผัสได้อาจร้อนจัด และด้วยเหตุนี้จึงเป็นอันตราย
	พื้นผิวจับ
	เปิดสวิตช์
	ปิดสวิตช์
	ล็อก
	ไม่ล็อก
	ข้อมูลเพิ่มเติม
	ยืนยันว่าเครื่องมือไฟฟ้าสอดคล้องกับระเบียบของสหภาพยุโรป
	เครื่องหมายนี้แจ้งถึงสถานการณ์ที่อาจเป็นอันตราย ที่อาจทำให้เกิดเจ็บอย่างร้ายแรงหรือถึงตายได้
	ต้องตัดแยกเครื่องมือไฟฟ้า และผลิตภัณฑ์ไฟฟ้าและอิเล็กทรอนิกส์อื่นๆ ที่เสื่อมสภาพเพื่อส่งเข้าสู่กระบวนการนำกลับมาใช้ใหม่โดยไม่ทำลายสภาพแวดล้อม
	ผลิตภัณฑ์ที่มีฉนวนสองชั้นหรือฉนวนเสริม
~ (a. c.)	ไฟฟ้ากระแสสลับ
	ความเร็วต่ำ
	ความเร็วสูง
(Ax - Zx)	การทำเครื่องหมายเพื่อวัตถุประสงค์ภายใน
(**)	อาจประกอบด้วยตัวเลขและตัวอักษร
***	จัดส่งเพียงบางส่วน

ตัวอักษร	หน่วยการวัดสากล	หน่วยการวัดแห่งชาติ	คำอธิบาย
n	/min, min^{-1} , rpm, r/min	rpm	ความเร็วรอบกำหนด
P_1	W	W	กำลังไฟฟ้าเข้า
P_2	W	W	กำลังไฟฟ้าออก
U	V	V	แรงดันไฟฟ้ากำหนด
f	Hz	Hz	ความถี่
$M_{...}$	mm	mm	ขนาดของเกลียวเมตริก
\varnothing	mm	mm	เส้นผ่าศูนย์กลางของชิ้นส่วนกลม
	mm	mm	D_D =เส้นผ่าศูนย์กลางสูงสุดของแผ่นขัด/ตัด D_H =เส้นผ่าศูนย์กลางของรูประกอบ T = ความหนาของแผ่นขัด/ตัด
	mm	mm	D_D =เส้นผ่าศูนย์กลางสูงสุดของแผ่นรองขัด
	mm	mm	M =เกลียวสำหรับน็อตตรงงาน/เครื่องมือ l =ความยาวของแกนเกลียว
	mm	mm	D_D =เส้นผ่าศูนย์กลางสูงสุดของแปรงรูปถ้วย M =เกลียวสำหรับน็อตตรงงาน/เครื่องมือ T =ความยาวลาด สูงสุด
	mm	mm	D_D =เส้นผ่าศูนย์กลางสูงสุดของส่วนเจาะกระเบื้อง M =เกลียวสำหรับน็อตตรงงาน/เครื่องมือ
	kg	kg	น้ำหนักตามระเบียบการ EPTA-Procedure 01
L_{pA}	dB	dB	ระดับความดันเสียง
L_{wA}	dB	dB	ระดับความดังเสียง
$K_{...}$			ความคลาดเคลื่อน
a	m/s^2	m/s^2	ค่าความสั่นสะเทือนตามมาตรฐาน EN 60745 (ผลรวมเชิงเวกเตอร์ของสามทิศทาง)
$a_{h,AG}$	m/s^2	m/s^2	ค่าความสั่นสะเทือนสำหรับการจัดมุม
$a_{h,DS}$	m/s^2	m/s^2	ค่าความสั่นสะเทือนสำหรับการขัดด้วยกระดาษทราย
	m, s, kg, A, mm, V, W, Hz, N, °C, dB, min, m/s^2 °	m, s, kg, A, mm, V, W, Hz, N, °C, dB, min, m/s^2 °	หน่วยฐาน และ หน่วยอนุพันธ์ จากระบบหน่วยระหว่างประเทศ SI

เพื่อความปลอดภัยของท่าน

คำเตือน ต้องอ่านคำเตือนเพื่อความปลอดภัยและคำสั่งทั้งหมด การไม่ปฏิบัติตามคำเตือนและ

คำสั่งอาจเป็นสาเหตุให้ถูกไฟฟ้าดูด เกิดไฟไหม้ และ/หรือได้รับบาดเจ็บอย่างร้ายแรงเกี่ยวกับรักษาคำเตือนและคำสั่งทั้งหมดสำหรับใช้อ้างอิงในภายหลัง

ห้ามใช้เครื่องมือไฟฟ้า ก่อนได้อ่านหนังสือคู่มือการใช้งานนี้ รวมทั้ง "คำเตือนทั่วไปเพื่อความปลอดภัย" ที่แนบมา (เอกสารเลขที่ 3 41 30 054 06 1) อย่างละเอียดและเข้าใจอย่างครบถ้วนแล้ว เก็บรักษาเอกสารดังกล่าวสำหรับใช้ในภายหลัง และให้แนบไปกับเครื่องมือไฟฟ้าหากนำไปแจกจ่ายหรือขาย

กรุณาปฏิบัติตามกฎระเบียบเพื่อความปลอดภัยทางอุตสาหกรรมที่ใช้ในประเทศที่เกี่ยวข้องด้วยเช่นกัน

ประโยชน์การใช้งานของเครื่องมือไฟฟ้า

เครื่องเจียรมุมใช้มีอนำทางสำหรับเจียรแห้ง แปรงด้วยลวด และตัดโลหะและหิน รวมถึงเจาะกระเบื้อง ไม้ทำงานในบริเวณปลอดภัยจากสภาพอากาศโดยไม่ต้องใช้น้ำยาหล่อเย็น โดยใช้เครื่องมือและอุปกรณ์ประกอบที่ FEIN แนะนำ

เครื่องมือไฟฟ้านี้ยังเหมาะสำหรับใช้กับเครื่องกำเนิดไฟฟ้ากระแสสลับที่มีกระแสไฟฟ้าออกพอเพียงตรงตามมาตรฐาน ISO 8528 ประเภทการออกแบบ G2 หากเครื่องกำเนิดไฟฟ้ามีสิ่งที่ยกกันว่าปัจจัยความคิดเพิ่มขึ้นมากกว่า 10 % เครื่องกำเนิดไฟฟ้าก็จะไม่ตรงตามมาตรฐานนี้เป็นอย่างยิ่ง หากมีข้อสงสัย กรุณาอ่านเกี่ยวกับเครื่องกำเนิดไฟฟ้าที่ท่านใช้

ปฏิบัติตามคำแนะนำการใช้งานและกฎระเบียบแห่งชาติสำหรับการติดตั้งและการทำงานของเครื่องกำเนิดไฟฟ้ากระแสสลับ

เครื่องมือไฟฟ้าไม่ได้มีไว้สำหรับทำงานกับโลหะเบาหรือสำหรับช่าง ผู้ใช้ต้องรับผิดชอบต่อความเสียหายใดๆ ที่เกิดจากการใช้งานที่ไม่ตรงตามวัตถุประสงค์

ต้องปฏิบัติตามกฎระเบียบการป้องกันอุบัติเหตุที่เป็นที่ยอมรับโดยทั่วไปและคำแนะนำเพื่อความปลอดภัยที่แนบมาด้วย

คำแนะนำเพื่อความปลอดภัยที่ใช้ร่วมกันสำหรับการขัด การขัดด้วยกระดาษทราย การแปร่งด้วยลวด และการตัดออก

เครื่องมือไฟฟ้านี้ผลิตไว้เพื่อทำหน้าที่เป็นเครื่องขัด เครื่องขัดกระดาษทราย แปรงลวด หรือเครื่องตัดออก อ่านคำเตือนเพื่อความปลอดภัย คำสั่ง ภาพประกอบ และข้อมูลจำเพาะทั้งหมดที่จัดส่งมาพร้อมกับเครื่องมือไฟฟ้านี้ การไม่ปฏิบัติตามคำสั่งทั้งหมดที่ระบุด้านล่างนี้ อาจเป็นสาเหตุให้ถูกไฟฟ้าดูด เกิดไฟไหม้ และ/หรือได้รับบาดเจ็บอย่างร้ายแรง ไม่แนะนำให้ใช้เครื่องมือไฟฟ้านี้ทำงานบางประเภท ตัวอย่าง เช่น การขัดงาน การใช้เครื่องมือไฟฟ้านี้ทำงานที่ไม่ได้ออกแบบไว้ให้ทำ อาจเกิดอันตรายและทำให้บุคคลบาดเจ็บได้

อย่าใช้อุปกรณ์ประกอบที่ผู้ผลิตมิได้แนะนำให้ใช้ และมิได้ออกแบบไว้ให้ใช้เฉพาะกับเครื่องมือไฟฟ้านี้ ด้วยเหตุเพียงเพราะท่านสามารถประกอบอุปกรณ์เข้ากับเครื่องมือไฟฟ้าของท่านได้ ก็มิได้เป็นการรับรองว่าท่านจะปฏิบัติงานได้อย่างปลอดภัย

ความเร็วรอบกำหนดของอุปกรณ์ประกอบอย่างน้อยที่สุดต้องสูงเท่ากับความเร็วรอบกำหนดสูงสุดที่ระบุไว้บนเครื่องมือไฟฟ้า อุปกรณ์ประกอบที่หมุนเร็วกว่าความเร็วรอบกำหนดของตัวเองอาจกระเด็นออกเป็นชิ้นๆ

เส้นผ่าศูนย์กลางรอบนอกและความหนาของอุปกรณ์ประกอบของท่านต้องอยู่ในขีดความสามารถของเครื่องมือไฟฟ้าของท่าน อุปกรณ์ประกอบที่ผิดขนาดจะได้รับการปกป้องและควบคุมได้ไม่เพียงพอ

เกลียวติดตั้งของอุปกรณ์ประกอบต้องเข้ากับเกลียวที่แกนเครื่องขัด เมื่อใช้อุปกรณ์ประกอบที่ติดตั้งด้วยจานเกลียว เส้นผ่าศูนย์กลางรูของอุปกรณ์ประกอบต้องมีขนาดพอดีกับเส้นผ่าศูนย์กลางติดตั้งของจานเกลียว อุปกรณ์ประกอบที่ไม่เข้ากับส่วนที่ใช้ติดตั้งของเครื่องมือไฟฟ้าจะหมุนเสียหลัก สั่นตัวมาก และอาจทำให้สูญเสียการควบคุม

อย่าใช้อุปกรณ์ประกอบที่ชำรุด ตรวจสอบอุปกรณ์ประกอบก่อนใช้งานทุกครั้ง เช่น จานขัดให้ดูรอยบิ่นและรอยแตกร้าว ผ่านหนุ่ยให้ดูรอยแตกร้าว รอยฉีก หรือรอย สึกหรือที่มากเกินไป แปรงลวดให้ดูการโยกคลอนหรือการแตกหักของเส้นลวด หากเครื่องมือไฟฟ้าหรืออุปกรณ์ประกอบที่หัน ให้ตรวจสอบความเสียหายหรือประกอบอุปกรณ์ที่ไม่ชำรุดซ้ำ เมื่อตรวจสอบและใส่อุปกรณ์ประกอบเสร็จแล้ว ตัวท่านเองและตัวบุคคลที่อยู่ใกล้เคียงต้องออกห่างจากแนวระดับอุปกรณ์ประกอบที่หมุน และเปิดเครื่องมือไฟฟ้าเดินตัวเปล่าที่ความเร็วรอบสูงสุดนาน 1 นาที ตามปกติอุปกรณ์ประกอบที่ชำรุดจะแตกออกเป็นชิ้นๆ ในช่วงเวลาทดสอบวิ่งนี้

สวมอุปกรณ์ป้องกันเฉพาะตัว ชุดแล้วแต่กรณีให้ใช้กระบังป้องกันหน้า สวมแว่นตากันลมและฝุ่น หรือ แว่นตาป้องกันอันตราย ชุดแล้วแต่ความเหมาะสมให้สวมหมวกกันฝุ่น สวมประคบหูป้องกันเสียงดัง สวมถุงมือ และสวมผ้ากันเปื้อนพิเศษที่สามารถกันผงขัดหรือเศษชิ้นงานออกจากตัวท่านได้ แว่นป้องกันตาต้องสามารถหยุดเศษที่ปลิวว่อนที่เกิดจากการปฏิบัติงานแบบต่างๆ ได้ การใส่ชิ้นเสียงดังมากเป็นเวลานานอาจทำให้ท่านสูญเสียการได้ยิน

กันบุคคลที่อยู่ใกล้เคียงให้อยู่ในระยะปลอดภัยห่างจากบริเวณทำงาน บุคคลใดที่เข้ามายังบริเวณทำงานต้องสวมอุปกรณ์ป้องกันเฉพาะตัว เศษวัสดุชิ้นงานหรืออุปกรณ์ประกอบที่แตกหักอาจปลิวออกนอกจุดปฏิบัติงานและทำให้บาดเจ็บได้ เมื่อทำงานในบริเวณที่อุปกรณ์ตัดอาจสัมผัสกับสายไฟฟ้าที่ซ่อนอยู่หรือสายไฟฟ้าของเครื่อง ต้องจับเครื่องมือไฟฟ้าตรงด้ามจับที่หุ้มฉนวนเท่านั้น หากอุปกรณ์ตัดสัมผัสกับสายที่มีกระแสไฟฟ้าไหลผ่านจะทำให้ส่วนที่เป็นโลหะของเครื่องมือไฟฟ้าเกิดมีกระแสไฟฟ้าด้วย และส่งผลให้ผู้ใช้เครื่องถูกไฟฟ้ากระตุกได้

จับสายไฟฟ้าออกจากอุปกรณ์ประกอบที่กำลังหมุน หากท่านควบคุมเครื่องมือไฟฟ้าไม่อยู่ เครื่องอาจตัดสายไฟฟ้าหรือสายไฟฟ้าถูกดึงรั้งไว้ และมือหรือแขนของท่านอาจถูกกระชากเข้าหาอุปกรณ์ประกอบที่กำลังหมุน

อย่าวางเครื่องมือไฟฟ้าลงบนพื้นจนกว่าอุปกรณ์ประกอบจะหยุดหมุนและนิ่งอยู่กับที่แล้ว อุปกรณ์ประกอบที่หมุนอยู่อาจเหิรขูดพื้นและกระชากเครื่องมือไฟฟ้าออกจากการควบคุมของท่าน

อย่าเปิดเครื่องมือไฟฟ้าทำงานขณะถือเครื่องไว้ข้างตัว เสื้อผ้าของท่านอาจเกี่ยวพันกับอุปกรณ์ประกอบที่กำลังหมุนโดยไม่ตั้งใจ และหลุดอุปกรณ์ประกอบเข้าหาร่างกายของท่านได้

ทำความสะอาดช่องระบายอากาศของเครื่องมือไฟฟ้าอย่างสม่ำเสมอ พัดลมของมอเตอร์จะดูดผงฝุ่นเข้าในหม้อครอบและผงโลหะที่พอกสะสมกันมาก อาจทำให้เกิดอันตรายจากไฟฟ้าได้

อย่าใช้เครื่องมือไฟฟ้าทำงานใกล้วัตถุติดไฟได้ ประกายไฟสามารถจุดวัตถุเหล่านี้ให้ลุกเป็นไฟ

อย่าใช้อุปกรณ์ประกอบที่ต้องใช้สารหล่อเย็นที่เป็นของเหลว การใช้น้ำหรือสารหล่อเย็นอื่นๆ ที่เป็นของเหลว อาจทำให้กระแสไฟฟ้าวิ่งผ่านเข้าตัวจนเสียชีวิตหรือถูกไฟฟ้ากระตุกได้

การตีกลับและกำเคืองเกี่ยวเนื่อง

การตีกลับคือแรงสะท้อนกระทันหันที่เกิดจากงานขัดแผ่นหมุน แปรง และอุปกรณ์ประกอบอื่นใดเกิดบิดหรือถูกเหนี่ยวรั้งขณะกำลังหมุน การบิดหรือการเหนี่ยวรั้งทำให้อุปกรณ์ประกอบที่กำลัง หมุนหยุดกะทันหัน ด้วยเหตุนี้ เครื่องมือไฟฟ้าที่ขาดการควบคุม จึงถูกผลักไปในทิศทางตรงกันข้ามกับการหมุนของอุปกรณ์ ประกอบ ณ จุดที่เกิดการตีกกลับ

ตัวอย่าง เช่น หากงานขัดถูกเหนี่ยวรั้งหรือบิดโดยชิ้นงาน ขอบของงานขัดที่จิ้มอยู่ในจุดบิดอาจขูดเข้าไปในพื้นผิวของชิ้นงาน ทำให้งานขัดป็นออกมาหรือตีกกลับ งานขัดอาจกระโดดเข้าหาหรือกระโดดออกจากผู้ใช้เครื่อง ทั้งนี้ขึ้นอยู่กับทิศทางเคลื่อนที่ของงานขัด ณ จุดบิด ในสถานการณ์เช่นนี้ งานขัดอาจแตกหักได้ด้วย

การตีกกลับเป็นผลจากการใช้เครื่องมือไฟฟ้าในทางที่ผิดหรือมีกระบวนการหรือเงื่อนไขการทำงานที่ไม่ถูกต้อง และสามารถหลีกเลี่ยงได้ ด้วยการป้องกันไว้ก่อนอย่างถูกต้อง ดังคำแนะนำด้านล่างนี้

จับเครื่องมือไฟฟ้าให้แน่น และตั้งตัวและแขนในตำแหน่งต้านรับแรงตีกกลับ หากมีด้ามจับเพิ่ม ต้องใช้ด้ามจับเพิ่มร่วมด้วยเสมอ เพื่อควบคุมการตีกกลับหรือกำลังสะท้อนจากแรงบิดขณะสตาร์ทเครื่องให้ได้ดีที่สุด ผู้ใช้เครื่องสามารถควบคุมกำลังสะท้อนจากแรงบิดหรือการตีกกลับ หากได้ระมัดระวังอย่างถูกต้องไว้ก่อน

อย่ายื่นมือเข้าใกล้อุปกรณ์ประกอบที่กำลังหมุน อุปกรณ์ประกอบอาจตีกกลับมาที่มีของท่านได้

อย่าให้ร่างกายของท่านอยู่ในบริเวณที่เครื่องมือไฟฟ้าจะเคลื่อนเข้าหาหากมีการตีกกลับ การตีกกลับจะผลักเครื่องมือไฟฟ้าไปยังทิศทางตรงกันข้ามกับการเคลื่อนที่ของงานขัด ณ จุดเหนี่ยวรั้ง

ใช้ความระมัดระวังเป็นพิเศษเมื่อใช้เครื่องทำงานบริเวณมุมขอบแหลมคม ฯลฯ หลีกเลี่ยงไม่ให้อุปกรณ์ประกอบกระแทกและเหนี่ยวรั้งกับชิ้นงาน มุม ขอบแหลมคม และการกระแทกมักจะเหนี่ยวรั้งอุปกรณ์ประกอบที่กำลังหมุน และทำให้ขาดการควบคุมหรือทำให้เกิดการตีกกลับ

อย่าประกอบในเสื้อผ้าสำหรับเขาไม้หรือเสื้อผ้ามีพื้น ใบบนเสื้อเหล่านี้ทำให้เกิดการตีกกลับและสูญเสียการควบคุมบ่อยครั้ง

คำเตือนเพื่อความปลอดภัยเฉพาะสำหรับการขัดและการตัดออก

งานที่ใช้ต้องเป็นงานประเภทเดียวกับที่แนะนำให้ใช้กับเครื่องมือไฟฟ้าของท่าน และให้ใช้กระบังเฉพาะที่ออกแบบไว้สำหรับใช้ร่วมกับงานที่เลือกใช้ท่านั้น งานที่ไม่ได้ออกแบบไว้สำหรับใช้กับเครื่องมือไฟฟ้าจะได้รับการปกป้องไม่เพียงพอและไม่ปลอดภัย

ต้องติดตั้งหินเจียร์ศูนย์มอดโดยให้พื้นผิวขัดอยู่ได้ระดับของขอบกระบังป้องกันอันตราย หินเจียร์ที่ประกอบอย่างไม่ถูกต้องที่ขึ้นออกนอกกระบังของขอบกระบังป้องกันอันตราย จะไม่ได้รับการปกป้องอย่างเพียงพอ

ต้องประกอบกระบังเข้ากับเครื่องมือไฟฟ้าให้แน่นหนาและปลอดภัย และปรับตำแหน่งให้ได้ความปลอดภัยสูงสุด เพื่อให้งานไหลเข้าหาตัวผู้ใช้เครื่องมือที่สุด กระบังช่วยป้องกันผู้ใช้เครื่องจากชิ้นส่วนงานที่แตก การสัมผัสกับงานโดยไม่ตั้งใจ และประกายไฟที่อาจจุดเสื้อผ้าให้ลุกไหม้ได้

ต้องใช้งานตามประโยชน์การใช้งานที่แนะนำเท่านั้น ตัวอย่างเช่น อย่าใช้ด้านข้างของงานตัดสำหรับขัด วัสดุ งานตัดผลิตไว้เพื่อให้ใช้ตรงขอบนอกของงานขัดวัสดุ แร่ดินข้างที่ กดลงบนแผ่นงานอาจทำให้งานแตกละเอียดได้

ใช้น็อตรองงานที่ไม่ชำรุดที่มีขนาดและรูปทรงถูกต้องสำหรับงานที่ท่านเลือกใช้ น็อตรองงานที่ถูกต้องจะหนุนงาน และด้วยเหตุนี้จึงลดการแตกหักของงาน น็อตรองสำหรับงานตัดอาจมีลักษณะต่างจากน็อตรองสำหรับงานขัด

อย่าใช้งานที่สึกกร่อนมาจากเครื่องมือไฟฟ้าขนาดใหญ่กว่า งานที่ผลิตไว้สำหรับเครื่องมือไฟฟ้าขนาดใหญ่กว่าไม่เหมาะจะนำมาใช้กับเครื่องมือไฟฟ้าขนาดเล็กที่มีความเร็วสูงกว่า และอาจแตกระเบิดได้

คำเตือนเพิ่มเติมเพื่อความปลอดภัยเฉพาะสำหรับการตัดออก

หลีกเลี่ยงไม่ให้งานตัด "ติดขัด" หรือยักจนแรงเกินไป อย่าพยายามตัดให้ได้ร่องลึกเกินไป การกดงานลงมากเกินไป จะเพิ่มภาระแก่งานและทำให้งานบิดหรือติดขัดในร่องตัดได้ง่ายขึ้น และเพิ่มความเสี่ยงการติดกลับหรือทำให้งานแตกหักได้

อย่าให้ร่างกายของท่านอยู่ในบริเวณด้านหน้าหรือด้านหลังของงานที่กำลังหมุน ขณะที่งานในชิ้นงานเคลื่อนจากร่างกายของท่านออกไป การติดกลับที่อาจเกิดขึ้นได้จะดันงานที่กำลังหมุนรวมทั้งเครื่องมือไฟฟ้ากลับเข้าหาร่างกายของท่านได้โดยตรง

เมื่องานติดขัดหรือเมื่องานตัดหยุดชะงักด้วยเหตุใดก็ตามให้ปิดสวิตช์เครื่องมือไฟฟ้าและถือเครื่องมือไฟฟ้าไว้อย่าได้เคลื่อนไหวยานกว่างานจะหยุดนิ่งอยู่กับที่ อย่าพยายามลดงานตัดออกจากร่องตัดขณะที่งานยังหมุนอยู่ มิฉะนั้นอาจเกิดการติดกลับได้ ตรวจสอบและแก้ไขเพื่อขจัดสาเหตุที่ทำให้งานติดขัด

อย่าเปิดเครื่องมือไฟฟ้าทำงานอีกครั้งขณะที่งานยังคงอยู่ในชิ้นงาน ปล่อยให้งานหมุนที่ความเร็วรอบสูงสุดแล้วจึงตัดต่อไปอย่างระมัดระวัง งานอาจติดขัด กระโดดขึ้นหรือติดกลับ หากเปิดเครื่องมือไฟฟ้าทำงานอีกครั้งในชิ้นงาน

หมุนแผ่นกระดานหรือชิ้นงานใดๆ ที่มีขนาดใหญ่เกินไป เพื่อลดความเสี่ยงการบิดงอและการติดกลับของงาน ชิ้นงานขนาดใหญ่มักจะห้อยหอนตามความถ่วงน้ำหนักของตัวชิ้นงานเอง ต้องสอดแผ่นหนุนใต้ชิ้นงานทั้งสองด้าน ทั้งใกล้เส้นตัดและใกล้ขอบของชิ้นงาน

ใช้ความระมัดระวังเป็นพิเศษเมื่อ "ตัดรูปทรงกระเป่า" เข้าในผ้าหนึ่งหรือในบริเวณอื่นที่ไม่สามารถมองเห็นได้ งานที่ขึ้นออกมาอาจติดเข้าไปในท่อแก๊สหรือท่อน้ำ สายไฟฟ้าหรือวัตถุ ที่อาจทำให้เกิดการติดกลับได้

คำเตือนเพื่อความปลอดภัยเฉพาะสำหรับการขัดด้วยกระดาษทราย

เมื่อขัดด้วยกระดาษทราย อย่าใช้แผ่นกระดาษทรายที่มีขนาดใหญ่เกินไป ให้ปฏิบัติตามคำแนะนำของบริษัทผู้ผลิต เมื่อเลือกกระดาษทราย กระดาษทรายที่มีขนาดใหญ่กว่าที่ขึ้นยาวออกนอกแผ่นรองขัดอาจทำให้ท่านบาดเจ็บ และกระดาษทรายอาจถูกหนีวรั้ง ถีลขาด หรือทำให้เกิดการติดกลับได้

คำเตือนเพื่อความปลอดภัยเฉพาะสำหรับการขัดด้วยแปรงลวด

พึงคำนึงว่า ละเอียดใช้แปรงขัดตามปกติ ขนแปรงลวดจะหลุดจากแปรงไปเอง อย่างก้านลวดลงหนักเกินไปโดยใช้กำลังอย่างบนแปรง ขนแปรงลวดสามารถแทงทะลุผ้า บางๆ และ/หรือผิวหนังได้อย่างง่ายดาย

เมื่อต้องการแปรง หากมีการแนะนำให้ใช้กระบังร่วมด้วย ต้องดูไม่ให้งานลวดหรือแปรงลวดสัมผัสกับตัวกระบัง งานลวดหรือแปรงลวดจะบานออกและมีเส้นผ่านศูนย์กลางกว้างขึ้นเนื่องจากแรงกดและแรงเหวี่ยงจากจุดศูนย์กลาง

คำแนะนำเพื่อความปลอดภัยเพิ่มเติม

อย่าสวมเสื้อผ้าที่ติดไฟง่าย ปรากฏไฟอาจทำให้เสื้อผ้าเหล่านี้ลุกไหม้ได้

ใช้แหวนรองเท้าข้อมือที่ยึดหยุ่นหากสิ่งเหล่านี้ขัดแย้งมาพร้อมกับอุปกรณ์ขัด

ต้องติดตั้งแผ่นขัดออฟเซตในลักษณะให้พื้นผิวเจียรของแผ่นขัดลอยห่างจากขอบล่างของกระบังป้องกัน 2 มม. อุปกรณ์ขัดที่ไม่ตรงตามข้อกำหนดเหล่านี้จะไม่ได้รับการปกป้องอย่างเพียงพอและไม่อนุญาตให้นำไปใช้งาน

ตรวจสอบให้แน่ใจว่าได้ประกอบเครื่องมือตามคำสั่งของผู้ผลิต เครื่องมือที่ประกอบแล้วต้องสามารถหมุนได้อย่างอิสระ เครื่องมือที่ประกอบเข้าอย่างไม่ถูกต้องอาจหลุดหลวมขณะทำงาน และถูกเหวี่ยงออกจากเครื่อง

จับถืออุปกรณ์ขัดอย่างระมัดระวัง และเก็บรักษาอุปกรณ์เหล่านี้ตามคำสั่งของผู้ผลิต อุปกรณ์ขัดที่ชำรุดอาจแตกร้าวและระเบิดออกในขณะทำงาน

หากใช้เครื่องมือที่มีปลายเสียบเป็นเกลียว ต้องดูให้เกลียวในเครื่องมือมีขนาดยาวพอที่จะยึดจับความยาวแกนของเครื่องมือไฟฟ้าได้ เกลียวในเครื่องมือต้องเข้ากันกับเกลียวบนแกนเครื่อง เครื่องมือที่ประกอบเข้าอย่างไม่ถูกต้องอาจหลุดหลวมขณะทำงาน และทำให้บาดเจ็บได้

อย่าหันเครื่องมือไฟฟ้าไปยังตัวท่านเอง บุคคลอื่น หรือสัตว์อันตรายจากการได้รับบาดเจ็บจากเครื่องมือที่ร้อนหรือแหลมคม

ระวังสายไฟฟ้า ท่อแก๊ซ หรือท่อน้ำที่ถูกปิดบังอยู่ ตรวจสอบบริเวณทำงานด้วยเครื่องตรวจหาโลหะ ตัวอย่าง เช่น ก่อนเริ่มต้นทำงาน

ใช้ระบบดูดฝุ่นออกที่ติดตั้งประจำที่ เป่าของระบระบายอากาศเป็นประจำ และต่ออุปกรณ์ป้องกันไฟดูด (RCD) เข้าบนสายไฟฟ้าเมื่อทำงานกับโลหะในสภาวะการใช้งานหนัก ฝุ่นนำไฟฟ้าอาจเข้ามาอยู่ข้างในเครื่องมือไฟฟ้า ซึ่งจะส่งผลเสียต่อฉนวนป้องกันทั้งหมดของเครื่องมือไฟฟ้าได้

อย่าตอกหมุดหรือขันสกรูเพื่อติดป้ายชื่อและเครื่องหมายใดๆ เข้ากับเครื่องมือไฟฟ้า หากฉนวนหุ้มชำรุด จะป้องกันไฟฟ้าดูดไม่ได้ ขอแนะนำให้ใช้ป้ายติดคิก

ทำงานโดยใช้ด้ามจับเพิ่มเติมเสมอ ด้ามจับเพิ่มทำให้เคลื่อนนำเครื่องมือไฟฟ้าได้อย่างมั่นคง

หลังจากทำงานกับวัสดุที่มีพิษเป็นพื้นฐาน ให้ทำความสะอาดของระบระบายอากาศของเครื่องมือไฟฟ้าและของส่วนประกอบสวิทช์ด้วยอากาศอัดที่แห้งและปราศจากน้ำมัน มิฉะนั้นอาจมีฝุ่นที่มีพิษเป็นพื้นฐานสะสมอยู่ในตัวเรือนเครื่องมือไฟฟ้าและที่ส่วนประกอบสวิทช์ และฝุ่นจะแจ้งตัวเมื่อสัมผัสความชื้นในอากาศ ซึ่งอาจส่งผลกระทบต่อกลไกสวิทช์ได้

ก่อนเริ่มต้นทำงาน ให้ตรวจสอบสายไฟฟ้าและปลั๊กไฟฟ้าเพื่อหาจุดชำรุด

ขอแนะนำ: ใช้เครื่องมือไฟฟ้าที่ทำงานผ่านอุปกรณ์ป้องกันไฟดูด (RCD) ที่มีขนาดกระแสไฟฟ้าที่กำหนด 30 mA หรือน้อยกว่าเสมอ

การสั้น มื่อ/แขน

ระดับการสั้นที่ให้ไว้บนแผ่นข้อมูลนี้วัดตามการทดสอบที่ได้มาตรฐานที่ระบุใน EN 60745 และอาจใช้สำหรับเปรียบเทียบเครื่องมือไฟฟ้าหนึ่งกับเครื่องอื่นๆ ได้ ระดับการสั้นยังอาจใช้สำหรับประเมินการสั้นของเครื่องมือใช้งานในเมืองต้นได้อีกด้วย

ระดับการสั้นที่ให้ไว้นี้แสดงการใช้งานส่วนใหญ่ของเครื่องมือไฟฟ้า อย่างไรก็ตาม หากเครื่องมื่อไฟฟ้าถูกใช้เพื่อทำงานประเภทอื่น ใช้ร่วมกับอุปกรณ์ประกอบที่ผิดแปลกไป หรือได้รับการบำรุงรักษาไม่ดีพอ ระดับการสั้นอาจคิดแยกไป ปัจจัยเหล่านี้นี้อาจเพิ่มระดับการสั้นอย่างชัดเจนตลอดระยะเวลาทำงานทั้งหมด

เพื่อประมาณระดับการสั้นให้ได้แน่นอน ควรนำเวลาขณะเครื่องมือไฟฟ้าปิดสวิทช์ทำงานหรือขณะเครื่องกำลังวิ่งแต่ไม่ได้ทำงานจริงมาพิจารณาด้วย ปัจจัยเหล่านี้อาจลดระดับการสั้นอย่างชัดเจนตลอดระยะเวลาทำงานทั้งหมด วางมาตรการเพื่อความปลอดภัยเพิ่มเติมเพื่อปกป้องผู้ใช้งานเครื่องจากผลกระทบของการสั้น เช่น: บำรุงรักษาเครื่องมือไฟฟ้าและอุปกรณ์ประกอบ ทำมือให้อุ่นไว้ จักระเบียบลำดับงาน

การจัดการกับฝุ่นอันตราย

เมื่อใช้เครื่องมือไฟฟ้านี้สำหรับไสวัสดุออก อาจเกิดฝุ่นที่เป็นอันตรายต่อสุขภาพ

การสัมผัสหรือหายใจเอาฝุ่นบางประเภทเข้าไป ต. ข. เช่น แอสเบสทอส หรือวัสดุที่มีแอสเบสทอส เลือวมือที่มีสารตะกั่ว โลหะ ไม้บางประเภท แร่ธาตุ และอนุภาคซิลิกาเกิดจากวัสดุผสมหิน ตัวทำลายหลายชนิดมีผลกระทบต่อสุขภาพเมื่อไม่ใส่กันเพรียงสำหรับเรือเดินสมุทร สามารถกระตุ้นให้เกิดปฏิกิริยาแพ้แก่ผู้ใช้เครื่องหรือผู้ที่ยืนอยู่ใกล้เครื่อง และ/หรือนำมาซึ่งโรคติดเชื้อระบบหายใจ มะเร็ง ความผิดปกติแต่กำเนิด หรืออันตรายต่อการเจริญพันธุ์อื่น ๆ อันตรายจากการหายใจเอาฝุ่นเข้าไปขึ้นอยู่กับวิธีการรับฝุ่น ให้ใช้อุปกรณ์ดูดฝุ่นที่กำหนดให้ใช้ได้กับฝุ่นที่เกิดขึ้น รวมทั้งใช้อุปกรณ์ป้องกันร่างกาย และจัดสถานที่ทำงานให้มีการระบายอากาศที่ดี ปล่อยให้วัสดุที่มีแอสเบสทอสเป็นงานของผู้เชี่ยวชาญ

ฝุ่นไม้และฝุ่นที่เป็นโลหะเบา ส่วนผสมร้อน ๆ ของผงขัด และเคมีวัสดุ สามารถถูกใหม่ด้วยตนเองภายใต้สภาพแวดล้อมที่ไม่พึงประสงค์ หรืออาจทำให้เกิดระเบิดได้ หลีกเลี่ยงไม่ให้ประกายไฟแฟบไปยังทิศทางอุปกรณ์เก็บผง รวมทั้งอย่าให้เครื่องมือไฟฟ้าและวัสดุที่จัดเรียงเก็บไป ถ่ายอุปกรณ์เก็บผง/ถังผงให้ทันทั่วทั้งที่ ปฏิบัติตามคำแนะนำในการทำงานของบริษัทผู้ผลิตวัสดุ รวมทั้งกฎข้อบังคับที่เกี่ยวข้องกับวัสดุชิ้นงาน ที่บังคับใช้ในประเทศของท่าน

คำแนะนำในการปฏิบัติงาน

! กดปุ่มล็อคเฉพาะเมื่อมอเตอร์หยุดสนิทแล้วเท่านั้น (ดูหน้า 5) มิฉะนั้นเครื่องมือไฟฟ้าอาจเสียหาย

อุปกรณ์เฉพาะ

ขอฟัดสตาร์ททำหน้าที่ลดแรงปฏิกิริยาเมื่อเปิดสวิตช์และเร่งเครื่องมือไฟฟ้าจนถึงความเร็วรอบขณะไร้โหลด

ตัวป้องกันการรศัตรจะป้องกันไม่ให้เครื่องมือไฟฟ้าเริ่มทำงานใหม่อีกครั้งโดยอัตโนมัติหากแหล่งจ่ายไฟถูกขัดจังหวะระหว่างทำงาน ในกรณีนี้ให้ปิดสวิตช์เครื่องมือไฟฟ้า ตรวจสอบแหล่งจ่ายไฟ จากนั้นเปิดสวิตช์เครื่องมือไฟฟ้าอีกครั้ง

ตัวตรวจสอบการบล็อกช่วยลดความเสี่ยงที่มอเตอร์จะเสียหายและความเสี่ยงที่จะเกิดอุบัติเหตุหากเครื่องมือถูกล๊อค ในกรณีนี้เครื่องมือไฟฟ้าจะปิดสวิตช์โดยอัตโนมัติ จากนั้นให้สับสวิตช์ไปที่ตำแหน่งปิด นำเครื่องมือไฟฟ้าออกจากชิ้นงาน และตรวจสอบความเสียหายของเครื่องมือ จากนั้นให้เปิดสวิตช์เครื่องมือไฟฟ้าอีกครั้ง

ตัวเลือกความเร็วล่วงหน้าอิเล็กทรอนิกส์ช่วยให้สามารถปรับความเร็วให้เข้ากับการใช้งานที่เกี่ยวข้องและเครื่องมือที่ใช้

ตัวตรวจสอบการตีกลับช่วยลดความเสี่ยงที่เครื่องมือไฟฟ้าจะตีกลับโดยไม่คาดคิด ในกรณีนี้เครื่องมือไฟฟ้าจะปิดสวิตช์โดยอัตโนมัติ จากนั้นให้สับสวิตช์ไปที่ตำแหน่งปิด นำเครื่องมือไฟฟ้าออกจากชิ้นงาน และตรวจสอบความเสียหายของเครื่องมือ จากนั้นให้เปิดสวิตช์เครื่องมือไฟฟ้าอีกครั้ง

การซ่อมบำรุงและการบริการลูกค้า

! โปรดทราบว่าต้องส่งเครื่องมือไฟฟ้าให้ช่างไฟฟ้าที่ผ่านการรับรองซ่อมแซม บำรุงรักษา และตรวจสอบเท่านั้น เนื่องจากการซ่อมบำรุงที่ไม่เหมาะสมอาจส่งผลให้ผู้ใช้ได้รับอันตรายอย่างมา

! หากใช้เครื่องทำงานหนักกับโลหะ ฝุ่นที่มีคุณสมบัติเป็นตัวนำไฟฟ้าอาจสะสมอยู่ข้างใน เครื่องมือไฟฟ้า ฉนวนป้องกันทั้งหมดของเครื่องมือไฟฟ้าอาจเสียได้ ใช้อากาศอัดที่แห้งและปราศจากน้ำมันเป่าด้านในของเครื่องมือไฟฟ้าผ่านช่องระบายอากาศบ่อยๆ และเชื่อมต่ออุปกรณ์ป้องกันไฟดูด (RCD) ที่สายจ่าย (line side)

เมื่อทำงานกับวัสดุที่มีพิษเป็นพื้นฐาน อาจมีฝุ่นสะสมอยู่ภายในเครื่องมือไฟฟ้าและที่ส่วนประกอบสวิตช์ และฝุ่นจะแข็งตัวเมื่อสัมผัสความชื้นในอากาศ ซึ่งอาจส่งผลกระทบต่อกลไกสวิตช์ได้ เป้าพื้นที่ภายในเครื่องมือไฟฟ้าผ่านช่องระบายอากาศและส่วนประกอบสวิตช์บ่อยๆ ด้วยอากาศอัดที่แห้งและปราศจากน้ำมัน

อย่าส่งผลิตภัณฑ์ที่สัมผัสกับแอสเบสทอสไปซ่อมแซม กำจัดผลิตภัณฑ์ที่เป็นแอสเบสทอสตามข้อบังคับเฉพาะประเทศว่าด้วยการกำจัดของเสียที่ประกอบด้วยแอสเบสทอส หากมีเครื่องมือไฟฟ้าและอุปกรณ์ประกอบของ FEIN ที่ต้องซ่อมแซม โปรดติดต่อศูนย์บริการหลังการขาย FEIN ของท่าน สามารถดูที่อยู่ได้ในอินเทอร์เน็ตที่ www.fein.com.

เมื่อสตาร์ทและป้ายเตือนเก่าและเสื่อมสภาพ ให้ติดต่อตัวแทนเครื่องมือไฟฟ้า

หากสายไฟฟ้าของเครื่องเสียหายจะต้องส่งเครื่องให้ผู้ผลิตหรือตัวแทนทำการเปลี่ยนให้

รายการอะไหล่ที่มีอยู่ในปัจจุบันสำหรับเครื่องมือไฟฟ้านี้ กรุณาดูในอินเทอร์เน็ตที่ www.fein.com

ใช้เฉพาะชิ้นส่วนอะไหล่ของแท้เท่านั้น

หากต้องการ ท่านสามารถเปลี่ยนชิ้นส่วนดังต่อไปนี้เองได้:
เครื่องมือ คัมจับเพิ่ม น็อตรองงาน ฟาครอบป้องกัน ตัวกรองป้องกันฝุ่น อุปกรณ์ป้องกันมือ

การรับประกันและความรับผิดชอบ

การรับประกันสำหรับผลิตภัณฑ์ให้มีผลบังคับตามกฎหมายของประเทศที่จำหน่ายผลิตภัณฑ์ นอกจากนี้ บริษัท FEIN ยังให้การรับประกันตามคำประกาศรับประกันของบริษัทผู้ผลิต FEIN อีกด้วย

อาจมีเพียงบางส่วนของอุปกรณ์ประกอบที่บรรยายหรือแสดงในหนังสือคู่มือการใช้งานนี้ รวมอยู่ในการจัดส่งเครื่องมือไฟฟ้าของท่าน

การรับรองการปฏิบัติตามมาตรฐาน

การรับรอง CE นี้ใช้ได้เฉพาะกับประเทศในสหภาพยุโรป และ EFTA (European Free Trade Association) และสำหรับผลิตภัณฑ์ที่มีไว้สำหรับตลาด EU หรือ EFTA เท่านั้น

บริษัท FEIN ขอรับรองโดยรับผิดชอบแต่เพียงผู้เดียวว่าผลิตภัณฑ์นี้สอดคล้องกับข้อกำหนดที่เกี่ยวข้องกันที่ระบุไว้ในหน้าสุดท้ายของหนังสือคู่มือการใช้งานนี้

เอกสารทางเทคนิคที่:

C. & E. Fein GmbH,

D-73529 Schwäbisch Gmünd

การรักษาสภาพแวดล้อมและการกำจัดขยะ

ต้องคัดแยกหีบห่อ เครื่องมือไฟฟ้า และอุปกรณ์ประกอบที่เสื่อมสภาพ เพื่อส่งเข้าสู่กระบวนการนำกลับมาใช้ใหม่โดยไม่ทำลายสภาพแวดล้อม

การเลือกอุปกรณ์ประกอบ

(ดูหน้า 12/13/14)

ใช้เฉพาะอุปกรณ์ประกอบของแท้ของ FEIN เท่านั้น อุปกรณ์ประกอบต้องผลิตมาสำหรับประเภทเครื่องมือไฟฟ้านั้น

A-1 ฝาครอบป้องกันสำหรับการตัด type A

B-1 ฝาครอบป้องกันสำหรับการเจียร type B

1-1 แผ่นเจียร type 27

2-1 แผ่นตัด

3-1 แผ่นขัดทรายซ้อน

3-2 แผ่นรองสำหรับแผ่นขัดไฟเบอร์ แผ่นขัดไฟเบอร์ (ติดตั้งเฉพาะกับชุดยึดแผ่นรองที่ให้มาเท่านั้น)

3-3 แผ่นรองที่มี Velco แผ่นขัด Velco ผ้าฟลีซขัดพร้อมตัวยึดที่มี Velco ฟองน้ำ (ใช้ประแจปากตายที่เหมาะสม)

4-1 แปรงลวดเหล็กทรงกรวย

4-2 แปรงลวดเหล็กรูปถ้วย แผ่นขัดทรายซ้อน (ใช้ประแจปากตายที่เหมาะสม)

5-1 ส่วนเจาะกระเบื้อง (ใช้ประแจปากตายที่เหมาะสม)

取扱説明書原本の翻訳。

本説明書で使用中のマーク、略号および用語

マーク、記号	説明
	一般的な禁止事項を示しています。ここに記載された行動は禁止されています。
	電動工具の回転部に触らないでください。
	ここに記載された文章または図に従ってください。
	取扱説明書や安全上の一般注意事項などの付属文書を必ずお読みください。
	その作業ステップを始める前にコンセントから電源プラグを抜いてください。電動工具が不意に動き出して怪我をする恐れがあります。
	作業時には保護メガネを着用してください。
	作業時には防音保護具を着用してください。
	作業時には保護手袋を着用してください。
	電動工具は必ず両手で使用してください。
	接触面が非常に熱くなり、危険です。
	グリップ領域
	スイッチオン
	スイッチオフ
	ロック状態
	ロック解除状態
	付随情報。
	本電動工具が CE に準拠していることを示しています。
	この表示は死傷事故の原因となりかねない危険な状況であることを示しています。
	使用できなくなった電動工具やその他の電子・電気機器は分別回収し、再利用させてください。
	製品の絶縁機構が二重または増強仕様となっていることを示しています。
~ (a. c.)	交流
	低速
	高速
(Ax - Zx)	社内専用コード
(**)	数字または文字を含みます。
***	部分的に納品範囲に含まれます

記号	国際単位	国内単位	説明
n	/min, min ⁻¹ , rpm, r/min	回 / 分	基準回転数
P_1	W	W	電力消費量
P_2	W	W	出力電力
U	V	V	定格電圧
f	Hz	Hz	周波数
$M...$	mm	mm	メートルねじの寸法
\varnothing	mm	mm	円形部品の直径
	mm	mm	\varnothing_D =サンディングパッド/切断ホイールの最大径 \varnothing_H =受け穴の直径 T=研削トイシ/切断ホイールの厚さ
	mm	mm	\varnothing_D =サンディングパッドの最大径
	mm	mm	M=固定フランジ/先端工具のネジ l=ネジスピンドルの長さ
	mm	mm	\varnothing_D =カップブラシの最大径 M=固定フランジ/先端工具のネジ T=最大ワイヤ長
	mm	mm	\varnothing_D =タイル用ドリルの最大径 M=固定フランジ/先端工具のネジ
	kg	kg	重量 (EPTA-Procedure 01 に準拠して測定されています)
L_{pA}	dB	dB	音圧レベル
L_{wA}	dB	dB	音量レベル
$K...$			不的確
a	m/s ²	m/s ²	EN 60745 準拠振動加速度 (3方向のベクトル和)
$a_{h,AG}$	m/s ²	m/s ²	アングルグラインダー使用時における平均振動値
$a_{h,DS}$	m/s ²	m/s ²	サンディングペーパー使用時における研磨平均振動値
	m, s, kg, A, mm, V, W, Hz, N, °C, dB, min, m/s ² , °	m, s, kg, A, mm, V, W, Hz, N, °C, dB, min, m/s ² , °	国際単位系 (SI) で使用されている基本単位および組立単位。

安全のために

警告 安全上の注意と使用方法をすべてよくお読みください。安全上の注意と使用方法を厳守しないと、感電、火災、怪我等の事故発生の恐れがあります。

お読みになった後は、お使いになる方がいつでも見られる所に必ず保管してください。



この取扱説明書および付属の「安全上のご注意」(文書番号 3 41 30 054 06 1)をよくお読みになり、理解したうえで本電動工具をご使用ください。取扱説明書や安全上の注意に関する書類はいつでも読み返せるように保管し、電動工具を譲渡または売却する際には必ずこれらの書類も添えてください。

国内で適用されている一連の労働安全衛生規則にも留意してください。

電動工具について：

この手持ちアングルグラインダーは、金属および石材の乾式研削、ワイヤブラッシング、切断およびタイルのドリル加工にお使いください。雨風から保護された場所で、必ず FEIN が推奨する先端工具およびアクセサリをご使用のうえ、クーラントを使用せずにお使いください。

この電動工具は、ISO 8528 規格の G2 タイプ AC 発電機でも使用することができます。しかし、この規定は 10 % 以上の大きな能力変動がある場合は適応いたしません。ご不明な点がありましたら、ご使用の発電機についてご確認ください。

交流発電機の設置と使用のための取扱説明書および各国で定められた規則に従ってください。

この電動工具は軽金属の加工および研磨加工には適していません。不適切な使用方法によって生じた損害はユーザーの皆様のみご責任とさせていただきます。

一般的に通用している事故防止規定および同梱の安全上の注意に従ってください。

研削、サンディング、ワイヤブラッシング、切断などの各作業に対する安全注意事項

この電動工具はグラインダー、サンダー、ワイヤブラッシング、切削切断ツールとしてご使用ください。電動工具に添付された安全上の注意、指示事項、説明および各種資料すべてをよくお読みください。以下の注意事項を守らなかった場合、感電、火災、重傷などの事故の原因となることがあります。

この電動工具は研磨作業には適していません。本電動工具に不適切とされる用途にご使用になった場合、事故や負傷の原因となることがあります。

正しいアクセサリやアタッチメントを使用してください。お手持ちの電動工具に工具を固定できたとしても、これは安全な作業を保証するものではありません。

アクセサリの許容回転数は、電動工具本体に記載されている最大回転数に一致するがそれ以上であることを確認してください。アクセサリを許容回転数以上で回転させると、アクセサリが破壊したり飛散したりする原因となることがあります。

アクセサリの外径および厚さが本体に適合していることを確認してください。寸法の合わないアクセサリは保護カバーからはみ出したり、外れたりするため危険です。

ネジ固定式の先端工具を使用する場合には、ネジガスピンズに確実に合っていないと危険です。ナット固定式の先端工具を使用する場合には、先端工具の穴径がフランジの径に合っていないと危険です。電動工具にしっかりと固定できない先端工具をご使用になると、回転が不安定となることから激しい振動が発生する原因となり、コントロールを失ってしまいがちです。

損傷のあるアクセサリはご使用にならないでください。研削ホイールをご使用になる場合には必ず割れやヒビがないか確認してください。パッドの場合にはヒビや磨耗、損耗がないか、ワイヤブラシの場合にはワイヤのゆるみや折損がないか、各作業を開始する前に確認してください。電動工具やアクセサリが落下した場合には損傷がないかを確認し、アクセサリが損傷している場合には損傷のないものと取り替えてください。アクセサリを確認し、本体に装着した後、最大回転数で 1 分間回転させてください。この際、本体の回転部分には顔や手を近づけないようにしてください。また付近に人を近づけないようにしてください。損傷のあるアクセサリは、通常このテスト運転中に折損します。

個人防護具を着用してください。用途に応じてフェイスシールド、保護ゴーグルおよび保護メガネを着用してください。各用途に適した防じんマスク、防音保護具、作業手袋または特殊な作業ブロンなどを着用し、研削時に発生する粉じんから身体を守ってください。作業中に飛散する様々な異物から目を守ってください。粉じんマスクおよび呼吸マスクなどを着用し、作業中に発生する粉じんから防護してください。騒音の激しい場所で作業を長時間続けると、聴力損失の原因となることがあります。

作業中には他の作業員を付近に近づけないようご注意ください。作業域付近に立ち入る人物に対しては必ず各自に適した保護装備の着用を義務付けてください。材料や先端工具の破片が作業域外にも飛散し、負傷の原因となることがあります。

アクセサリが埋設された電線や本体の電源コードに触れる恐れのある場合には、絶縁されている本体のグリップ部のみを保持してください。グリップ部以外を持っていると本体の金属部分を通じて感電する恐れがあります。

回転中のアクセサリには電源コードを近づけないようご注意ください。本体のコントロールを失った場合に電源コードを切断したりこれに絡まったりすると、手や腕が回転中のアクセサリと接触してけがをする危険があります。

アクセサリの回転が完全に停止するまで本体を床などに放置しないでください。回転中のアクセサリが床などと接触し、本体のコントロールを失ってしまう恐れがあります。

本体を持ち運ぶ際には、絶対にスイッチをオフにしてください。衣服が回転中のアクセサリと不意に接触して巻き込まれ、アクセサリで怪我をする原因となります。

本体の通風口に付着した汚れを定期的に取り除いてください。モーターファンが粉じんをハウジング内に吸引し、溜まった金属粉じんが電氣的危険を生じることがあります。

可燃材料の付近では電動工具を使用しないでください。火花が飛散して材料に引火することがあります。

切削液を必要とするアクセサリは使用しないでください。水分やその他の切削液を使用すると感電を生じることがあります。

キックバック現象およびこれに関する安全上の注意

キックバック現象とは、研削ホイール、パッド、ワイヤブラシなどのアクセサリの回転に引っかかりが生じたり、これが阻止されたりした際に生じる急激な反動です。アクセサリの回転に引っかかりや生じたり、これが阻止されたりすると突如回転が停止してしまいます。これによりコントロールを失った本体は、回転が阻止された位置を中心としてアクセサリの回転と逆の方向に加速回転します。

例えば研削ホイールが材料内で引っかかったり、その回転が阻止されたりすると、材料内に挿入されている研削ホイールのエッジ部分が引っかかって研削ホイールが切削面からそれたり、キックバックを生じたりすることがあります。これにより研削ホイールは、回転が阻止された位置でのホイールの回転方向に応じ、作業者に向かって、または作業者から離れた方向へ移動します。この際に研削ホイールが割損することもあります。

キックバックは、誤ったまたは不適切な方法で電動工具を使用した場合に生じます。以下のような適切な予防措置をとることでこのようなキックバック現象を防ぐことができます。

本体をしっかり保持するとともに、身体および腕の位置に注意し、キックバック反力に耐えられる体勢を整えてから作業をおこなってください。サイドハンドルが装備されている場合には必ずこれを使用し、フル回転時にもキックバック反力や反動トルクを最大限にコントロールできるようにしてください。作業者が適切な予防措置をとることで、キックバック反力やその他の反動力に適切に対応することができます。

回転中の先端工具には手を近づけないようご注意ください。キックバック現象が生じた際に先端工具が手の上を移動するような事態に陥ることがあります。

キックバック現象が生じた際に電動工具が移動することが予想される場所に立たないようにしてください。キックバック反力を受けた電動工具は、回転が阻止された位置を中心として研削ホイール回転の逆方向に移動します。

コーナー部分や鋭角なエッジ部分の作業は特に慎重におこなってください。先端工具が材料から跳ね返されたり、材料に引っかかったりしないようご注意ください。通常、回転中の先端工具はコーナー部分や鋭角なエッジ部分の作業中、または跳ね返された場合に引っかかります。これがツールのコントロールを失わせたりキックバック現象が発生したりする原因となります。

チェーンブレードや歯付きブレードなどをご使用にならないでください。これらの先端工具を使用するとキックバック現象が発生したり、本体のコントロールを失ったりする原因となる可能性が高くなります。

研削作業および切断作業における安全注意事項

本製品への取り付けが認められたアクセサリおよび保護カバーのみをご使用ください。本製品への取り付けが認められていないアクセサリをご使用になった場合、十分に保護されず危険です。

屈曲した研磨ディスクは、研磨面が保護カバーからはみ出ないように取り付けする必要があります。研磨ディスクが正しく取り付けられず、保護カバーからはみ出ていると、十分な保護ができません。

ホイールガードは電動工具にしっかりと取り付け、作業側面に研削ホイールの露出部ができるだけ小さくなるように調整してください。ホイールガードは予期せぬ研削ホイールとの接触および破片、被服に着火するような火花から作業者を守ります。

アクセサリはそれぞれに推奨されている用途のみご使用ください。例えば、切断ホイールの側面を使用する研削作業はお避けください。切断ホイールはホイールエッジ部分を使用して切断をおこなうためのものです。切断ホイールに横力がかかるとアクセサリが破壊する原因ともなります。

ご使用になる研削ホイールに適した寸法および形状をもつ、破損のない固定ナットを常時使用してください。研削ホイールを支持する適切なナット、フランジの使用により、研削ホイール破損の危険を減少します。切断ホイール用ナットはその他の研削ホイール用ナットとは異なることがあります。

本製品の大きさを上回る電動工具で使用した研削ホイールを使用しないでください。大型電動工具用の研削ホイールは回転数の高い小型電動工具には適していません。このため、研削ホイールを破壊させる原因となることがあります。

切断作業におけるその他の安全注意事項

切断ホイールの回転を阻止したり、過度な負荷を与えたりしないでください。過度に深い切断はおこなわないでください。切断ホイールに過度の負荷を与えると引っかかりや回転阻止の原因となり、キックバック現象の発生や切断工具破損につながります。

回転中の切断ホイールの前方および後方に立たないようにしてください。材料内に位置する切断ホイールを作業者の身体と逆の方向に移動させると、キックバック現象が発生した際に本体と回転中のホイールが作業者の方向に飛んでくる可能性があります。

切断ホイールが引っかかったり作業を中断したりする際には、本体のスイッチを切り、本体を持ったままホイールが停止するまでお待ちください。キックバック現象発生の原因となることがありますので、回転中の切断ホイールを切断面から引き出さないでください。引っかかりが生じた場合にはこの原因を確認し、対処してください。

切断ホイールが材料内に挿入されている間は、絶対に本体を再起動させないでください。必ず切断ホイールの回転が最大回転数に達してから、切断作業を慎重に再開してください。これを怠るとホイールの引っかかりが生じ、ホイールが材料から跳ね返されたりキックバック現象が発生したりする原因となります。

板材や大型の材料を切断する際には必ずこれらをクランプなどで固定して、ホイールの引っかかりによるキックバック現象の発生を抑えてください。大型の材料は自重により湾曲することがあります。このような材料を切断する場合には両側、切断ホイール付近およびエッジ部分を支持する必要があります。

壁または作業箇所全体が見えにくい場所に「ポケット切断」をおこなう際には、特に慎重に作業をおこなってください。切断ホイールを材料内に挿入した際にガス管、水道管、電線またはその他の物体を切断し、キックバック現象が発生させる原因となることがあります。

サンディングにおける安全注意事項

過度に大きいサンディングディスクを使用せず、メーカー記載に従った寸法のサンディングディスクをご使用ください。サンディングディスクがサンディングパッドからはみ出していると、負傷、回転阻止、サンディングディスクの破損またはキックバック発生の原因となることがあります。

ワイヤーブラッシングにおける安全注意事項

ワイヤーブラシのワイヤーは通常の使用中にも損失します。ワイヤーに力を加えずぎないようにしてください。飛散するワイヤーは薄い衣服や皮膚にささり危険ですので注意してください。

保護カバーの使用が推奨されている場合には、この保護カバーとワイヤーブラシが接触しないようにしてください。ベベルワイヤーブラシやカップワイヤーブラシは、上から押さえたり回転中に遠心力を加わたりすることで本来の直径より大きくなります。

安全上のその他の注意

発火しやすい衣服を着用しないでください。火花が衣服に飛散して、発火につながる場合があります。

弾性のある中敷が研削工具と同梱されている場合には、これを必ずご使用ください。

オフセット砥石の場合、研磨面がホイールガードの下側のエッジから 2 mm 離れるように取り付けてください。この条件を満たすことができない砥石は十分がガードが行えないため、使用できません。

先端工具がメーカーの指示に沿って取り付けられていることを確認してください。先端工具が取り付けられた場合、これが自由に回転できる状態にあることが大切です。先端工具が正しく取り付けられていないと、作業中に外れて飛ぶ恐れがあります。

研磨工具はメーカーの指示に従って慎重に取り扱い、保管してください。研磨工具が破損するとヒビが入り、作業中に破壊される恐れがあります。

ネジ固定式の先端工具を使用する際には、十分に長いネジを使用し、電動工具のスピンデルにしっかりと固定されるようにしてください。先端工具のネジはスピンデルのネジ穴にぴったりと合うことが必要です。先端工具が正しく取り付けられていないと、作業中にこれが外れて怪我を負う恐れがあります。

電動工具をご自分、他の人物または動物に向けないでください。先のとがった、または熱くなった先端工具で怪我をする恐れがあります。

埋設された電線、ガス・水道管にご注意ください。作業開始前に、メタル探知器等を使用しながら作業領域を確認してください。

設置式の吸じん設備を使用し、通気孔へ頻繁にエアを吹き付けて粉じんを除去してください。さらに、漏電遮断器を前段に接続してください。過度な環境条件下で金属材料を加工すると、電動ツール内部に誘電性を持つ粉じんが溜まり、本体の絶縁機構に悪影響をおよぼすことがあります。

電動工具上に銘板やマークを固定する際には、ネジやリベットを使用しないでください。電気的な絶縁を破壊し、感電を防げなくなる恐れがあります。貼付方式の銘板を使用してください。

常時、補助ハンドルを取り付けて作業してください。補助ハンドルの使用により、電動工具を確実に保持することができます。

石膏を含む材質の加工後：電動工具の通気孔やスイッチエレメントを乾燥した、オイルフリーの圧縮空気で掃除してください。これを怠ると、石膏粉塵が電動工具のハウジング内やスイッチ付近に溜まり、空気中の湿気を吸収して硬化することがあります。これが、スイッチ機構の機能の悪化につながる恐れがあります。

ご使用になる前に電源線およびプラグが破損していないかを確認してください。

推奨：この電動工具には検出電流が 30 mA またはそれ以下の漏電遮断器 (RCD) を常に使用ください。

手に伝わる振動

本説明書上に記載された振動レベルは EN 60745 の規格に準拠した測定方法で測定されているため、この情報は他の電動工具との比較時にご使用いただけます。また、振動負荷の事前調査にもご使用いただけます。記載中の振動レベルは電動工具を主な用途にご使用になった場合の代表値を示しています。用途やご使用になる先端工具、保守状況によっては、記載中の振動レベルと異なる場合があります。このような場合、作業中の振動負荷が大幅に高くなる場合があります。振動負荷を正確に推測する場合には、電動工具のスイッチを切っている時間やスイッチは入っていても実際に使用していない時間も考慮に入れる必要があります。これにより、作業中の振動負荷は大幅に低下することがあります。

電動工具や先端工具の保守、手の保温、作業フローの計画などの追加的措置を定めることで、作業員を振動負荷から保護してください。

危険粉じんの取り扱い

本工具を使用して工作物を加工すると、危険な粉じんが発生することがあります。

岩石含有物質、塗料溶剤、木材保護剤、船舶用防汚材のアスベスト、アスベスト含有物質、鉛含有塗料、金属、一部の木材、鉱物、ケイ素粒子等の粉じんと接触したり、これらを吸引するとアレルギー反応、気管支炎、癌、不妊の原因となる場合があります。粉じんの吸引によるリスクは暴露状態に依存します。発生する粉じんに適した吸じん方法、防護具を使用し、作業場の換気を充分に行ってください。アスベスト含有材の加工は専門家にご依頼ください。環境によっては、木粉じんや軽金属粉じん、研磨粉じんおよび化学材の高温混合気が引火または爆発の原因となることがあります。粉じん容器の方向への火花飛散、電動工具や研磨物の過剰加熱を回避してください。粉じん容器内の粉じんは適時に除去してください。物質メーカーの加工指示および加工材に定められた各国の規定に従ってください。

取り扱いにあたっての注意

ⓘ ロックボタン (5 のページ参照) はモーターが静止した状態でのみ操作してください。これに従わなかった場合、電動工具が破損することがあります。

装備

ソフトスタートによって、電動工具のスイッチ投入時および起動時の反作用が空回転数に制限されます。

再起動保護によって、作動中の電源の中断時における電動工具の自動的な再起動を防止します。この場合、電動工具のスイッチを切り、電源を点検してから、電動工具のスイッチを再び投入してください。

ブロッキング監視によって、電動工具のブロッキング時におけるモーター破損のリスクおよび事故リスクを軽減します。この場合、電動工具のスイッチが自動的に切れます。その後、スイッチをオフの位置にして、工作物から電動工具を離し、電動工具が破損していないか確認してください。その後、電動工具のスイッチを再び入れてください。

電動速度調整によって、それぞれの用途および使用中の先端工具に応じて速度を適合します。

キックバック監視によって、予期しない機械のキックバックのリスクを軽減します。この場合、電動工具のスイッチが自動的に切れます。その後、スイッチをオフの位置にして、工作物から電動工具を離し、電動工具が破損していないか確認してください。その後、電動工具のスイッチを再び入れてください。

メンテナンスおよび顧客サービス

ⓘ 電気工具を不適切に整備するとユーザーに重大な危険をおよぼすことがありますので、電動工具は電気技師にのみ修理、メンテナンス、点検させていただきます。

ⓘ 過度な環境条件下で金属材料を加工すると、電動ツール内部に誘電性を持つ粉じんが溜まり、本体の絶縁機構に悪影響をおよぼすことがあります。電動工具の通気孔に乾燥した、オイルフリーの圧縮空気を吹き付けて、電動工具の内部を定期的に掃除してください。また、この際、FI サーキットブレーカーを正しく接続してください。

石膏を含む材質を加工すると、粉塵が電動工具のハウジング内部やスイッチ付近に溜まり、空気中の湿気を吸収して硬化することがあります。これが、スイッチ機構の機能の悪化につながる恐れがあります。電動工具の通気孔やスイッチエレメントに乾燥した、オイルフリーの圧縮空気を吹き付けて、電動工具の内部やスイッチエレメントを定期的に掃除してください。

アスベストと接触した製品は修理に出さないでください。アスベストで汚染された製品は、各国に適用されているアスベスト含有廃棄物の処理の既定に従って処分してください。

FEIN 電動工具およびアクセサリーの修理に関しては、最寄りの FEIN 顧客サービスまでご連絡ください。連絡先はウェブサイト www.fein.com に記載されています。

電動工具が古くなったり磨耗したりした場合には、貼付シールと警告表示を新品のものと取り換えてください。

本電動工具の接続コードが破損した場合、メーカーまたは代理業者に接続コードを交換させてください。

この電動工具に適用される最新の交換パーツリストは、インターネットサイト www.fein.com をご覧ください。純正交換パーツのみを使用してください。

以下の部品は、必要に応じてお客様ご自身で交換していただけます：

電動工具、補助ハンドル、固定フランジ、保護フード、防塵フィルター、ハンドガード

保証

製品保証に関しては、本製品が販売される国で定められた法的規定が適用されます。さらに FEIN 社の保証内容に従い、保証が適用されます。

本電動工具の標準付属品には、本取扱説明書に記載または図示されたアクセサリーの一部のみが含まれることがあります。

準拠宣言

CE 宣言は欧州連合および EFTA (European Free Trade Association) の加盟国、および EU 市場または EFTA 市場向け製品のみを対象として適用されます。

FEIN 社は、本製品が本取扱説明書の最終頁に記載された一連の基準に準拠していることを宣言します。

技術資料発行者：

C. & E. Fein GmbH,
D-73529 Schwäbisch Gmünd

環境保護、処分

梱包資材、使用済みの電動工具およびアクセサリーは、環境にやさしい資源リサイクルのために分別してください。

アクセサリー (参照ページ 12/13/14)。





FEIN 社の純正アクセサリーのみを使用してください。アクセサリーは電動工具の機種に適していることが必要です。

- A-1 切断用保護フード、A タイプ
- B-1 切断用保護フード、B タイプ
- 1-1 研削用ホイール、27 タイプ
- 2-1 カッティングディスク
- 3-1 研磨布ディスク
- 3-2 ファイバーディスク用バックアップパッド、ファイバーディスク
(付属のバックアップパッド固定具を必ず使用してください)
- 3-3 面ファスナー式研削ホイール、自着式サンドペーパーパッド、自着式フェルトディスク、スポンジ
(適切なスパナを使用してください)
- 4-1 鋼製ワイヤーベベルブラシ
- 4-2 鋼製ワイヤーカップブラシ、フラップホイール
(適切なスパナを使用してください)
- 5-1 タイル用ドリル
(適切なスパナを使用してください)

मूल संचालन निर्देशों का अनुवाद

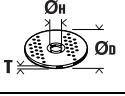
प्रयुक्त चिन्ह, संक्षेपण और शब्दावली.

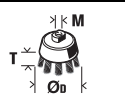
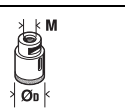
चिन्ह, संकेत	स्पष्टीकरण
	सामान्य निषेध चिन्ह. यह कार्य करना मना है.
	औजार की घूर्णी को हाथ नहीं लगायें।
	साथ के लेख और फोटो में लिखे निर्देश का पालन करें।
	ध्यान रहे, साथ के कागजात, निर्देश और सामान्य सूचनाएं अवश्य पढ़ें.
	यह काम करने से पहले प्लेग को सोकेट में से जरूर निकाल लें, नहीं तो मशीन के अचानक चल जाने से चोट लगने का खतरा हो सकता है.
	काम करते समय आंखों पर सुरक्षा -चश्में पहन लें।
	काम करते समय कानों के बचाव के लिए सुरक्षा -गियर पहन लें.
	काम करते समय हाथों के बचाव के लिए सुरक्षा -दस्ताने पहन लें.
	पावर टूल को हमेशा दोनों हाथों का प्रयोग करके संचालित करें।
	छुई जा सकने वाली सतह बहुत गरम हो सकती है और इसलिए यह खतरनाक हो सकती है.
	पकड़ने की जगह
	स्विच ऑन करें
	स्विच ऑफ करें
	तालाबंद
	तालाबंद नहीं
	अतिरिक्त सूचना
	यूरोपियन संघ के नियमों अनुसार विद्युत उपकरण की अनुरूपता प्रमाणित की जाती है.
	इस संकेत का अर्थ है कि सम्भव खतरनाक स्थिति पैदा हो सकती है जिससे खतरनाक चोट लग सकती है या मृत्यु भी हो सकती है.
	खराब विद्युत मशीनों और अन्य इलेक्ट्रिक उपकरणों को अलग से इकट्ठा कर लें तथा पर्यावरण के हित में उनके पुनःउपयोग के लिए उपयुक्त स्थान पर जमा करवा दें.
	उत्पाद में दुगनी या मजबूत इन्स्युलेशन है
~ (a. c.)	अल्टरनेटिंग करंट
	धीमी गति
	तेज गति
(Ax - Zx)	आंतरिक उद्देश्यों के लिए संकेत
(**)	अंक और अक्षर युक्त हो सकते हैं
***	डिलीवरी में आंशिक रूप से

संकेत	अंतर्राष्ट्रीय मानक	राष्ट्रीय मानक	स्पष्टीकरण
n	/min, min ⁻¹ , rpm, r/min	/min	निर्धारित गति
P_1	W	W	इनपुट पावर
P_2	W	W	आउटपुट पावर
U	V	V	रेटिड वोल्टेज
f	Hz	Hz	फ्रीक्वेन्सी
$M...$	mm	mm	पेच की चूड़ियों का माप
\emptyset	mm	mm	गोल हिस्से का व्यास
	mm	mm	\emptyset_D = ग्राइंडिंग डिस्क / कटिंग डिस्क का अधिकतम व्यास \emptyset_H = माउंटिंग छिद्र का व्यास T = ग्राइंडिंग डिस्क / कटिंग डिस्क की मोटाई
	mm	mm	\emptyset_D = सैंडिंग पैड का उच्चतम व्यास
	mm	mm	M = क्लैंपिंग फ्लैज / ऐप्लिकेशन टूल के लिए चूड़ियाँ l = माउंटिंग श्रेड की लंबाई
	mm	mm	\emptyset_D = कप ब्रश का अधिकतम व्यास M = क्लैंपिंग फ्लैज / ऐप्लिकेशन टूल के लिए चूड़ियाँ T = तार की अधिकतम लंबाई
	mm	mm	\emptyset_D = टाइल ड्रिल का अधिकतम व्यास M = क्लैंपिंग फ्लैज / ऐप्लिकेशन टूल के लिए चूड़ियाँ
	kg	kg	भार EPTA-Procedure-क्रियाविधि 01 अनुसार
L_{pA}	dB	dB	साउंड प्रैशर लेवल
L_{wA}	dB	dB	साउंड पावर लेवल
$K...$			आशंका
a	m/s ²	m/s ²	EN 60745 अनुसार वाइब्रेशन ऐमिशन मान (तीनों दिशाओं का वेक्टर जोड़)
$a_{h,AG}$	m/s ²	m/s ²	एंगल ग्राइंडिंग का मध्यम वाइब्रेशन रेट
$a_{h,DS}$	m/s ²	m/s ²	सैंडिंग शीट से सैंडिंग करने पर मध्यम वाइब्रेशन रेट
	m, s, kg, A, mm, V, W, Hz, N, °C, dB, min, m/s ²	m, s, kg, A, mm, V, W, Hz, N, °C, dB, min, m/s ²	अंतर्राष्ट्रीय मानक प्रणाली SI के अधारिक और व्युत्पन्न मानक.

आपकी सुरक्षा के लिए.

चेतावनी समस्त सुरक्षा सूचनाएं और निर्देश पढ़ें. सुरक्षा सूचनाएं और निर्देशों का पालन नहीं करने से इलैक्ट्रिक करंट, आग और/या खतरनाक चोट लगने की सम्भावना हो सकती है. समस्त सुरक्षा सूचनाएं और निर्देशों को भविष्य के लिए सम्भाल कर रखें.



इस निर्देश और सलंगन "सामान्य सुरक्षा सूचनाएं" (लेख-क्रम नंबर 3 41 30 054 06 1) को पढ़ने तथा उनको सही समझने से पहले इस विद्युत उपकरण का प्रयोग न करें. इन सूचनाओं को भविष्य में प्रयोग करने के लिए सम्भाल कर रखें और विद्युत उपकरण किसी और को देने या बेचने के समय यह कागजात अवश्य साथ दें. संबंधित राष्ट्रीय औद्योगिक सुरक्षा नियमों पर भी ध्यान दें.

विद्युत उपकरण का लक्ष्य :

FEIN द्वारा अनुमत ऐप्लिकेशन टूल और सहायक उपकरण के साथ मोसम से सुरक्षित परिवेश में तथा तरल शीतलक के प्रयोग के बिना ड्राई ग्राइंडिंग, वायर ब्रशिंग और धातु और पत्थर की कटाई तथा टाइल ड्रिल करने के लिए हस्तचालित एंगल ग्राइंडर।

इस पावर टूल को पर्याप्त पावर आउटपुट वाले AC जनरेटर के साथ प्रयोग किया जा सकता है जो ISO 8528 स्टैंडर्ड, डिजाइन टाइप G2 से अनुकूल हैं। यह स्टैंडर्ड विशेषकर तब नहीं अनुकूल होता अगर तथाकथित डिस्टोशन (खनकने का) फैक्टर 10% से अधिक हो। संदेह की अवस्था में उपयोग में किए जा रहे अपने जनरेटर के बारे में सूचना लें।

एसी जनरेटर को इन्स्टाल और ऑपरेट करने के लिए निर्देशों और राष्ट्रीय नियमों का पालन करें।

पावर टूल का प्रयोग हल्की धातुओं पर काम करने और पॉलिश करने के लिए नहीं किया जा सकता। निर्धारित उपयोग से हटकर इस्तेमाल करने की वजह से उत्पन्न होने वाली क्षतियों के लिए केवल उपयोगकर्ता जिम्मेदार होगा।

सामान्य दुर्घटना-रोधी प्रावधानों और संलग्नित सुरक्षा निर्देशों का पालन किया जाना चाहिए।

ग्राइंडिंग, सैंडिंग, वायर ब्रशिंग या घिसाईवाली कटाई के कार्यों को करने के लिए सामान्य सुरक्षा चेतावनियाँ

टूल को ग्राइंडिंग, सैंडिंग, वायर ब्रशिंग या घिसाईवाली कटाई के कार्यों को करने के लिए प्रयोग किया जा सकता है। पावर टूल के साथ दी गई सभी सुरक्षा चेतावनियाँ और सभी निर्देशों, चित्रों और विशेष सूचना को अवश्य पढ़ लें। निर्देशों का पालन न करने पर बिजली का झटका लग सकता है, आग और/या गंभीर चोट लग सकती है।

इस टूल के साथ पॉलिश करने के कार्य नहीं किये जाने की सिफारिश की जाती है। जिन कार्यों के लिए यह पावर टूल नहीं बनाया गया है, ऐसे कार्य करने से खतरनाक स्थितियाँ पैदा हो सकती हैं और चोट लग सकती है।

उन सहायक उपकरणों का इस्तेमाल न करें, जो विशेष रूप से इस कार्य के लिए न बने हों और जिनकी उपकरण निर्माता ने सिफारिश न की हो। अगर कोई सहायक उपकरण आपके पावर टूल के साथ जोड़ा जा सकता है, तो इस बात की कोई गारंटी नहीं होती कि यह सुरक्षित रूप से चलेगा।

सहायक उपकरण की निर्धारित गति कम-से-कम, पावर टूल पर अंकित अधिकतम गति के बराबर होनी चाहिए। अपनी निर्धारित गति से तेज चलने वाले सहायक उपकरण टूटकर अलग हो सकते हैं।

आपके सहायक उपकरण का बाहरी व्यास और मोटाई आपके पावर टूल की निर्धारित क्षमता के भीतर होनी चाहिए। गलत आकार के सहायक उपकरणों को पूरी तरह से सुरक्षित या नियंत्रित नहीं किया जा सकता।

चूड़ी वाले अनुप्रयोग उपकरण उचित रूप से ग्राइंडर स्पिण्डल की चूड़ी पर फिट होने चाहिए। वे अनुप्रयोग उपकरण जिन्हें फ्लैज के माध्यम से लगाया जाता है, उनके छेद का व्यास फ्लैज के व्यास के साथ मिलना चाहिए। ऐसे अनुप्रयोग उपकरण जो सही रूप से पावर टूल पर फिट नहीं होते, वे समानता से नहीं चलते, बहुत ज्यादा थरथराते हैं और उन्हें सही तरीके से काबू में नहीं रखा जा सकता।

किसी क्षतिग्रस्त सहायक उपकरण का इस्तेमाल न करें। हर बार इस्तेमाल करने से पहले सहायक उपकरण की जाँच करके यह देखें कि घिसाईवाले चक्कों में कोई छीलन और तरेड तो नहीं है, बैकिंग पैड में कोई तरेड, फटन या बहुत ज्यादा घिसावट तो नहीं है, वायर ब्रश की तारें ढीली तो नहीं हो गई हैं या उसकी कोई तारें टूट तो नहीं गई हैं। यदि पावर उपकरण या सहायक उपकरण गिर जाए, तो जाँच करें कि उसे कोई नुकसान तो नहीं पहुँचा है या क्षति-रहित सहायक उपकरण लगाएँ। सहायक उपकरण की जाँच करके उसे लगाने के बाद, खुद को और नज़दीक मौजूद लोगों को घूमने वाले सहायक उपकरण की जगह से दूर रखें और पावर उपकरण को एक मिनट के लिए अधिकतम बिना-लोड की गति पर चलाएँ। आम तौर पर क्षतिग्रस्त सहायक उपकरण इस जाँच के दौरान टूट जाएँगे।

अपनी नीजी रक्षा के लिए सुरक्षा गियर पहनें। काम करने की क्रिया अनुसार फ़ैस-शील्ड, सुरक्षा-चश्मे पहनें। क्रिया अनुसार धूल से बचने के लिए डस्ट-मास्क, कानों की रक्षा के सुरक्षा-गियर, सुरक्षा-दस्ताने या खास सुरक्षा-एप्रन पहनें जिस से छोटे-छोटे रगड़ाई के और काम करने वाले पदार्थ के कण दूर रहें। विभिन्न कार्यों को करने के दौरान जो असामान्य चीज़ें बाहर निकलती हैं उनसे आँखों की रक्षा करने की जरूरत होती है। इस्तेमाल किए जाने वाले धूलरोधी मास्क या थ्रसन-मुखौटे ऐसे होने चाहिए, जो काम करने के दौरान बनने वाली धूल को अवश्य फ़िल्टर करें। बहुत तेज शोर वाले वातावरण में काम करने पर बहरापन आ सकता है।

नज़दीक मौजूद लोगों को काम करने की जगह से सुरक्षित दूरी पर रखें। काम करने की जगह में प्रवेश करने वाले प्रत्येक व्यक्ति को व्यक्तिगत सुरक्षा गियर अवश्य पहनना चाहिए। काम करने वाली वस्तु के या टूटे सहायक उपकरण के टुकड़े उड़ सकते हैं और काम की जगह से दूर के क्षेत्र में भी चोट पहुँचा सकते हैं।

अगर आप कोई ऐसा काम कर रहे हैं जिस से टूल छिपी इलैक्ट्रिक तारों के संपर्क में आ सकता हो तो पावर टूल को उसके इन्सुलेटेड हैंडल से पकड़ें। कटाई करनेवाला सहायक उपकरण "लाइव" तार के संपर्क में आने पर पावर टूल के धातु के खुले भागों को "लाइव" बना सकता है, जिससे ऑपरेटर को झटका लग सकता है।

कोई को सहायक उपकरण की घूर्णी से दूर रखें। अगर पावर टूल आपके नियंत्रण से बाहर हो जाता है, तो कॉर्ड कट सकती है या उलझ सकती है और आपका हाथ या बांह खिंचकर घूमने वाले सहायक उपकरण में जा सकता है।

जब तक सहायक उपकरण रुककर पूरी तरह से बंद न हो जाए, तब तक पावर टूल को कभी भी नीचे न रखें। सहायक उपकरण की घूर्णी सतह को जकड़ सकती है और पावर टूल को खींचकर आपके नियंत्रण से बाहर कर सकती है।

उठते समय पावर टूल को कभी भी अपनी ओर न चलाएँ। सहायक उपकरण की घूर्णी के साथ अचानक संपर्क हो जाने से आपके कपड़े उसमें फँस सकते हैं, जिससे सहायक उपकरण खिंचकर आपके शरीर में जा सकता है।

पावर टूल के हवा के निकास छिद्रों को नियमित रूप से साफ़ करें। मोटर का पखा धूल को अंदर के खोल में खींचेगा और अधिक मात्रा में धातु का चूरा इकट्ठा होने से बिजली के खतरे पैदा हो सकते हैं।

पावर टूल को ज्वलनशील पदार्थों के निकट न चलाएँ। चिंगारियों से इन पदार्थों में आग लग सकती है।

उन सहायक उपकरणों का इस्तेमाल न करें, जिनमें तरल कूलेंट की जरूरत होती है। पानी या अन्य तरल कूलेंट का इस्तेमाल करने पर बिजली का करंट लगने से मृत्यु हो सकती है या झटका लग सकता है।

किकबैक और संबंधित चेतावनियाँ

किकबैक किसी अंदर घुसे हुए या अटके हुए घूमने वाले चक्के, बैकिंग पैड, ब्रश या किसी अन्य सहायक उपकरण की अचानक प्रतिक्रिया होती है। अंदर घुसने या अटकने से घूमने वाला सहायक उपकरण अचानक रुक जाता है, जिसके फलस्वरूप अनियंत्रित पावर टूल जुड़ाव के स्थान पर सहायक उपकरण के घूमने की विपरीत दिशा में बलात् खिंचने लगता है।

उदाहरण के लिए, अगर घिसाईवाला चक्का टूल में अटक या घुस जाता है, तो घुसने के स्थान पर अंदर जाने वाले चक्के का किनारा सामग्री की सतह में गड़ढा बना सकता है जिसके कारण चक्का ऊपर चढ़ कर या उछल कर बाहर आ सकता है। चक्का या तो ऑपरेटर की ओर या उससे दूर उछल सकता है, जो घुसने के समय चक्के की गति की दिशा पर निर्भर करता है। इन स्थितियों में घिसाईवाले चक्के टूट भी सकते हैं।

किकबैक पावर टूल के दुरुपयोग और/या गलत तरीकों से या गलत स्थितियों में चलाने का परिणाम होता है और नीचे दी गई उचित सावधानियाँ बरतने से उनसे बचा जा सकता है।

पावर टूल पर मज़बूत पकड़ बनाए रखें और अपने शरीर और बाहू को ऐसी स्थिति में रखें जिससे आप किकबैक के दबावों को सहन कर सकें। अगर सहायक हैंडल दिया गया हो, तो स्टार्ट-अप के दौरान किकबैक या टॉर्क की प्रतिक्रिया पर अधिकतम नियंत्रण रखने के लिए हमेशा उसका इस्तेमाल करें। यदि उचित सावधानियाँ बरती जाएं, तो ऑपरेटर टॉर्क प्रतिक्रिया या किकबैक दबावों को नियंत्रित कर सकता है।

कभी भी अपना हाथ घूमते हुए सहायक उपकरण के नज़दीक न रखें। सहायक उपकरण आपके हाथ के ऊपर किकबैक कर सकता है।

अपना शरीर उस क्षेत्र में कभी न रखें, जहाँ पावर टूल किकबैक होने की स्थिति में जाएगा। किकबैक टूल को अटकने के स्थान पर चक्के की गति की विपरीत दिशा में ले जा सकती है।

कोनों, तेज़ किनारों, आदि पर काम करते समय विशेष सावधानी बरतें। सहायक उपकरण को काम करने वाली वस्तु पर उछालने और अटकाने से बचाएँ। कोनों, तेज़ किनारों या उछाल में घूमने वाले सहायक उपकरण को अटकाने की प्रवृत्ति होती है और इससे नियंत्रण खोया जा सकता है या किकबैक हो सकती है।

आरे का लुकड़ी तराशने वाला ब्लेड या दाँतेदार आरी ब्लेड न लगाएँ। ऐसे ब्लेडों से अक्सर किकबैक पैदा होते हैं और पावर टूल पर नियंत्रण खो जाता है।

गाइडिंग और कटाई के कार्यों के लिए अतिरिक्त सुरक्षा निर्देश

केवल उन्हीं प्रकार के चक्कों का इस्तेमाल करें जिनकी आपके पावर टूल के लिए सिफारिश की गई हो और चुने गए चक्के के लिए विशिष्ट रूप से बनाए गए रक्षा उपकरण का इस्तेमाल करें। पावर टूल को जिन चक्कों के लिए न बनाया गया हो, वे पर्याप्त रूप से रक्षा नहीं करते और असुरक्षित होते हैं।

सैंटर डिप्रेस्ड व्हील की गाइडिंग सतह को इस प्रकार फिट करें कि वह गाइड लिप के किनारे से बाहर न हो। व्हील जो गाइड लिप के किनारे से बाहर लगा हो और सही रूप से फिट न किया गया हो, पर्याप्त सुरक्षित नहीं होता।

रक्षक उपकरण को पावर टूल के साथ सुरक्षित रूप से लगाया जाना चाहिए और अधिकतम सुरक्षा प्रदान करने के हिसाब से लगाया जाना चाहिए, जिससे ऑपरेटर की तरफ चक्के का कम-से-कम हिस्सा हो। रक्षक उपकरण ऑपरेटर की टूटे चक्के के टुकड़ों और चक्के के साथ आकस्मिक संपर्क हो जाने से और कपड़ों को आग लगा देने वाली चिंगारियों से रक्षा करने में मदद करता है।

चक्कों का इस्तेमाल केवल उन्हीं कार्यों के लिए किया जाना चाहिए जिनकी सिफारिश की गई हो। उदाहरण के लिए: कट-ऑफ चक्के की साइड से साइड न करें। घिसाईवाले कट-ऑफ चक्के बाहरी सतह की गाइडिंग के लिए होते हैं; इन चक्कों पर साइड से लगाए जानेवाले जोर से ये चकनाचूर हो सकते हैं।

हमेशा क्षति-रहित व्हील फ्लैजिस का इस्तेमाल करें, जो आपके चुने गए चक्के के लिए सही साइज़ और आकार के हों। उचित व्हील फ्लैजिस चक्के को संभालते हैं और इस प्रकार चक्के के टूटने की संभावना कम हो जाती है। कट-ऑफ चक्कों के लिए फ्लैजिस गाइडिंग व्हील फ्लैजिस से अलग तरह के हो सकते हैं।

बड़े पावर टूलों के घिसे हुए चक्कों का इस्तेमाल न करें। बड़े पावर टूलों के लिए बनाए गए चक्के छोटे उपकरण की उच्च गति के लिए उपयुक्त नहीं होते और वे फट सकते हैं।

विशेषकर घिसाईवाली कटाई के कार्य करने के लिए सामान्य सुरक्षा चेतावनियाँ

कट-ऑफ चक्कों को जाम नहीं होने दें या उस पर अधिक दबाव न डालें। बहुत गहराई से काटने की कोशिश न करें। चक्केपर अधिक ओवरलोड होने से उसके घुम जाने का या ब्लाक हो जाने का खतरा हो सकता है जिससे किकबैक या चक्के के टूट जाने की संभावना हो सकती है।

अपना शरीर चल रही डिस्क के आगे या पीछे कभी न आने दें। अगर काम करते समय डिस्क आपके शरीर से दूर जा रही हो तो संभव किकबैक की स्थिति में टूल की घुम रही डिस्क तथा पावर टूल सीधा आपकी तरफ उछल कर बाहर आ सकता है।

अगर किसी कारण से डिस्क ब्लॉक हो जाए या आप किसी कारण चलता काम रोकना चाहते हैं तो पावर टूल को ऑफ कर दें और उसे तब तक स्थिर पकड़े रखें जब तक डिस्क बिल्कुल रुक नहीं जाए। अगर डिस्क घुम रही हो तो कभी भी डिस्क को कटे भाग में से निकालने की कोशिश न करें, नहीं तो किकबैक की स्थिति पैदा हो सकती है। अगर डिस्क ब्लॉक हो जाए तो इसके कारण की जाँच कर के फिर उसे दुरुस्त करें।

अगर टूल काम करने वाली वस्तु में लगा हो तो उसे ऑन न करें। डिस्क को पूरी स्पीड तक पहुँचने के बाद ही काटने की क्रिया को सावधानी से फिर और आरंभ करें। अगर पावर टूल को काम करने की वस्तु में लगे हुए दोबारा चलाया गया तो हो सकता है कि डिस्क ब्लॉक हो जाए और काम करने की वस्तु में से उछल कर बाहर निकल जाए या किकबैक की स्थिति पैदा हो जाए।

इसलिए काम करने वाली बड़े आकार की वस्तुओं को या बड़े पट्टों को थाम कर स्थिर रखें जिससे डिस्क ब्लॉक होने का या किकबैक का खतरा कम किया जा सके. काम करने वाली बड़े आकार की वस्तुओं पर अपने भार से ही बहुत दबाव पड़ सकता है. काम करने वाली वस्तु को नीचे से सहारा दें, काटने की लकीर के पास और उसके किनारे पर डिस्क के दोनों तरफ से सहारा देना जरूरी है.

विद्यमान दीवारों में या अन्य क्षेत्रों में जहां सही रूप से दिखाई नहीं देता, वहां पॉकेट-कट काटते समय विशेष सावधानी दें. बाहर निकल रही डिस्क से गैस या पानी की पाइपें या बिजली की तारें कट सकती हैं और किकबैक का खतरा हो सकता है.

विशेषकर सैंडिंग के कार्यों के लिए सामान्य सुरक्षा चेतावनियाँ

अत्यंत बड़ी सैंडिंग डिस्क शीटों का प्रयोग न करें. सैंडिंग शीट के प्रयोग के लिए उत्पादक द्वारा सिफारिश किए उत्पाद चुनें. सैंडिंग पैड के नाप से बड़ी प्रयोग की जा रही सैंडिंग शीटों से खतरा हो सकता है और वे फट सकती हैं. डिस्क ब्लॉक हो सकता है या किकबैक की स्थिति पैदा हो सकती है.

वायर ब्रशिंग के कार्यों के लिए विशेष सामान्य सुरक्षा बारे चेतावनियाँ

ध्यान रहे कि ब्रश की तारें सामान्य क्रिया में भी गिर जाती हैं. तारों पर बहुत अधिक भार नहीं डालें. इर्द-गिर्द गिर रही ब्रश की तारें आसानी से पतले कपड़ों और/या त्वचा में घुस सकती हैं.

अगर वायर ब्रशिंग के लिए गाई प्रयोग करने की सिफारिश की जाती है तो इससे गाई और वायर ब्रश आपस में छू नहीं सकते. काम के ओवरलॉड और अपकेन्ट्री बल (सेंट्रीफ्यूगल फोर्स) से वायर वहील या ब्रश का व्यास बढ़ सकता है.

अतिरिक्त सुरक्षा चेतावनियाँ

आसानी से आग पकड़ने वाले कपड़े नहीं पहनें। चिगारियाँ इन कपड़ों में आग लगा सकती हैं।

यदि गाइंडिंग सहायक उपकरणों के साथ एलास्टिक स्पेसर/लाइनर प्रदान किए गए हों तो उनका इस्तेमाल करें.

ऑफसेट गाइंडिंग डिस्क इस तरह स्थापित की जानी चाहिए कि उसकी गाइंडिंग सतह सुरक्षा कवर के निचले छोर से 2 मिमी दूर रहे। इस आवश्यकता को पूरा नहीं करने वाली गाइंडिंग डिस्क की पर्याप्त सुरक्षा संभव नहीं है और उनकी अनुमति नहीं है।

सुनिश्चित करें कि अनुप्रयोग उपकरण निर्माताओं के निर्देशों के अनुसार लगाए गए हैं। लगाए गए अनुप्रयोग उपकरण आसानी से घूमने में सक्षम होने चाहिए. गलत ढंग से लगाए गए अनुप्रयोग उपकरण चलाए जाने के दौरान ढीले हो सकते हैं और वे मशीन से उछल कर बाहर आ सकते हैं.

गाइंडिंग सहायक उपकरणों की साज-संभाल ध्यानपूर्वक करें और उन्हें निर्माता के निर्देशों के अनुसार रखें. क्षतियुक्त गाइंडिंग सहायक उपकरणों में चलाए जाने के दौरान दरारें आ सकती हैं और वे फट सकते हैं.

चूड़ी कस कर लगाए जाने वाले अनुप्रयोग उपकरण का इस्तेमाल करते समय यह ध्यान रखें कि अनुप्रयोग उपकरण में चूड़ी काफ़ी लंबी हो ताकि वह पॉवर टूल की धुरी की लंबाई को पकड़ सके। अनुप्रयोग उपकरण की चूड़ी को धुरी की चूड़ी से मेल खाना चाहिए. गलत ढंग से लगाए गए अनुप्रयोग उपकरण चलाए जाने के दौरान ढीले हो सकते हैं और उनसे चोट लग सकती है.

टूल को अपने शरीर की, अन्य व्यक्तियों की या जानवरों की ओर नहीं दिखाएं. नुक़ीले या गर्म अनुप्रयोग उपकरणों से चोट लग जाने का खतरा है.

छिपे इलेक्ट्रिकल गैस या पानी के कनेक्शनों और पाइपों पर ध्यान दें. कार्य आरम्भ करने से पहले कार्य-क्षेत्र को धातु-डिटेक्टर से परीक्षण कर लें।

स्थिर सक्शन पंप सिस्टम का प्रयोग करें तथा हवा के निकास छिद्रों को नियमित रूप से साफ़ रखें और उपयुक्त उपकरण आरसीडी (रेसिड्युअल करंट डिवाइस) को आगे लगा दें. अगर धातु के साथ कठोर स्थिति में काम किया जाता है तो यह संभव है की टूल के अंदर कन्डक्टिव इस्ट एकत्र हो जाए. इस से पावर टूल की पूरी इन्स्युलेशन पर खराब असर पड़ सकता है.

मशीनों पर पेच या कील से नाम-प्लेट या संकेत लगाना मना है। इलैक्ट्रिक करंट लगने के समय टूटे-फूटे रोधक से कोई सुरक्षा नहीं होती. चिपकाने वाली संकेत पट्टी का प्रयोग करें.

सदा सहायक हैंडल के साथ काम करें. सहायक हैंडल की सहायता से पावर टूल को मजबूती और भरोसेमंद रूप से पकड़ कर चलाया जा सकता है.

जिप्सम युक्त सामग्री के साथ कार्य करने के बाद: पावर टूल के निकास छिद्रों और स्विच को शुष्क और तेल रहित कंप्रेस्ड हवा के साथ साफ़ करें. अन्यथा पावर टूल के अंदर और स्विच पर जिप्सम-युक्त धूल जम कर नमी के साथ सख्त हो सकती है. इससे स्विच के पुर्जे पर नुकसान हो सकता है.

प्रयोग करने से पहले मशीन की भली भांति जांच कर लें कि तार और मेन प्लग ठीक हालत में हैं ।

सूझाव: इस टूल को सदा 30 mA या कम रेटिड करंट वाले अवशेष करंट यंत्र (RCD) के साथ चलाएं.

हाथ-बाजू में वाईब्रेशन

इन सूचनाओं में दियावाईब्रेशन -लेवल EN 60745 मानदंड अनुसार मापा गया है और विद्युत मशीनों की आपस में तुलना करने में प्रयोग किया जा सकता है. उसे वाईब्रेशन -लेवल की जांच करने के लिए भी अन्तरिम रूप से प्रयोग किया जा सकता है.

लिखा गया वाईब्रेशन -लेवल पॉवर टूल की मुख्य क्रिया में प्रदर्शित किया गया है. अगर पॉवर टूल को अन्य क्रियाओं, भिन्न यंत्रों या खराब हालत के उपकरणों के साथ प्रयोग किया जाए तो वाईब्रेशन -लेवल बदल भी सकता है. इस से काम की पूरी अवधि में वाईब्रेशन -रेंजिशन काफ़ी बढ़ सकती है.

वाईब्रेशन -रेंजिशन का सही अनुमान लगाने के लिए वह समय भी ध्यान में रखना चाहिए जब पॉवर टूल का स्विच बंद यानि ऑफ है या चाहे ऑन भी हो. लेकिन पॉवर टूल प्रयोग नहीं हो रहा हो. इससे काम की पूरी अवधि में वाईब्रेशन -रेंजिशन काफ़ी कम हो जाती है. ऑपरेटर को वाईब्रेशन के असर से बचाने के लिए सुरक्षा के अन्य उपाय प्रयोग करें जैसे कि विद्युत उपकरणों की नियमित देख-रेख करना, हाथों को गर्म रखना और कार्य -क्रियाओं का ठीक आयोजन करना.

खतरनाक बुरादे के साथ चाल-चलन

इस मशीन के साथ काम करते समय जब पदार्थ हटाये जाते हैं, तो वहां धूल और बुरादापैदा होने से स्वास्थ्य को हानि पहुंच सकती है. भिन्नबुरादों पर हाथ लगने से या उनके सांस लेने से जैसे ऐस्बेस्टॉस या ऐस्बेस्टॉस से मिले उत्पाद, सिसे की परतें, धातु, कई प्रकार की लकड़ियां, खनिज पदार्थ, पत्थर के पदार्थ जिन में सिलिकेट कण हों, पेंट सॉल्वेंट, लकड़ी संरक्षक, समुद्री जहाजों की दुर्गन्ध से रक्षा करने के पेंट-इन सब से ऑपरटर या आस-पास खड़े लोगों को एलर्जी हो सकती है और थ्रास-रोग, कैंसर, पैदाइशी रोग या अन्य जननीय रोग हो सकते हैं. रोग का खतरा सास से ली गयी बुरादे की मात्रा पर निर्भर होता है. काम करते समय निकल रही बुरादे की धूल को उपयुक्तसक्शन पंप के प्रयोग से हटाएँ और अपने निजी बचाव के लिए सुरक्षा गियर पहनें और कार्य-स्थल पर वायुसंचार का प्रबंध करें. ऐस्बेस्टॉस से मिले पदार्थों का काम इस क्षेत्र के विशेषज्ञ पर छोड़ दें. लकड़ी और हल्के धातुओं की धूल, बुरादों के तम मिश्रण और रासायनिक पदार्थप्रतिकूल स्थिति में सुलग सकते हैं या धमाका उत्पन्न कर सकते हैं. धूल जमा करने वाली थैली को चिंगारियों से बचाएँ तथा ध्यान रहे कि मशीन और वह वस्तु जिस पर काम किया जा रहा हो, ज्यादा गर्म न हो जाए. समय पर धूल की थैली को खाली कर दें और पदार्थ निर्माताके निर्देशों का पालन करें तथा अपने देश में लागू नियमों का पालन करें जो प्रयोग किए जा रहे पदार्थों के लिए मान्य है.

मशीन चलाने के निर्देश .

❗ लॉकिंग बटन (पृष्ठ 5 देखें) केवल तब संचालित करें जब मोटर रुकी हुई हो। ऐसा नहीं होने पर पावर दूल क्षतिग्रस्त हो सकता है।

सुविधाएँ

सॉफ्ट स्टार्ट, पावर दूल चालू करने और इसके आइडल स्पीड पर पहुंचने में लगने वाले प्रतिक्रिया बलों को कम करने को कार्य करता है।

संचालन के दौरान विद्युत प्रवाह बाधित होने की स्थिति में, **रीस्टार्ट सुरक्षा** पावर दूल को अपने आप दोबारा चलने से रोकती है। ऐसा होने की स्थिति में पावर दूल को बंद करें, विद्युत आपूर्ति की जाँच करें और इसके बाद पावर दूल को दोबारा चालू करें।

अवरोध निगरानी ऐप्लिकेशन दूल के अवरुद्ध होने की स्थिति में मोटर क्षतिग्रस्त होने का जोखिम और दुर्घटना का जोखिम कम करती है। ऐसा होने पर, पावर दूल अपने आप बंद हो जाता है। इसके बाद स्विच को बंद की पोजीशन में लाएँ, पावर दूल को वर्क पीस से हटाएँ और ऐप्लिकेशन दूल की क्षति की जाँच करें। फिर पावर दूल को दोबारा चालू करें।

इलेक्ट्रॉनिक गति पूर्व-चयन प्रत्येक अनुप्रयोग परिस्थिति और उसके लिए इस्तेमाल किए जाने वाले संबंधित ऐप्लिकेशन दूल के लिए समुचित गति सुनिश्चित करता है।

प्रतिघात की निगरानी मशीन द्वारा अनपेक्षित रूप से प्रतिघात (किकबैक) करने के जोखिम को कम करती है। ऐसा होने पर, पावर दूल अपने आप बंद हो जाता है। इसके बाद स्विच को बंद की पोजीशन में लाएँ, पावर दूल को वर्क पीस से हटाएँ और ऐप्लिकेशन दूल की क्षति की जाँच करें। फिर पावर दूल को दोबारा चालू करें।

रिपेयर और सर्विस .

❗ कृपया ध्यान दें कि पावर दूल की मरम्मत, देखभाल और जाँच केवल सुयोग्य विद्युत उपकरण विशेषज्ञों द्वारा की जानी चाहिए, क्योंकि अनचित मरम्मत की वजह से उपयोगकर्ता के लिए गंभीर खतरा उत्पन्न हो सकते हैं।

⚠️ कठोर उपयोग परिस्थितियों में, धातुओं पर काम करते समय विद्युत-चालक धूलें विद्युत उपकरण के भीतर जमा हो सकती हैं। विद्युत उपकरण सुरक्षात्मक इंसुलेशन निष्प्रभावी हो सकता है। विद्युत उपकरण के भीतरी हिस्से को समय-समय पर एयर वेंट के जरिए शुष्क और तेल-रहित संपीड़ित वायु से ब्लो करते रहें और साइड-लाइन पर एक रेसिडुअल करंट सर्किट ब्रेकर (आरसीसीबी) कनेक्ट करें।

जिप्सम युक्त पदार्थों के साथ काम करते समय पावर दूल के अंदर और स्विच पर धूल नमी के साथ जम सकती है और कठोर हो सकती है. इस से स्विच के पुर्जों पर खराब असर हो सकता है. पावर दूल के निकास छिद्रों और स्विच के पुर्जों को शुष्क और तेल रहित कंप्रेस ड हवा के झोंक लगाएँ.

ऐस्बेस्टॉस के संपर्क में आने वाले उत्पादों को मरम्मत के लिए नहीं भेजें. इस तरह के दूषित उत्पादों का अपने देश में लागू विशिष्ट नियमों अनुसार निपटारा करें .

आपके जिन FEIN पावर टूल्स और सहायक उपकरणों को मरम्मत की आवश्यकता है कृपया उनके साथ अपनी FEIN ग्राहक सेवा से संपर्क करें। ग्राहक सेवा का पता आप इंटरनेट पर www.fein.com पर जाकर प्राप्त कर सकते हैं।

अगर पावर दूल पर स्टिकर और चेतावनी संकेतक फीके पड़ गए हैं या फट गए हैं, तो इन्हें बदल दें.

पावर दूल का विद्युत आपूर्ति तार क्षतिग्रस्त होने पर यह निर्माता या उसके प्रतिनिधि द्वारा बदला जाना चाहिए।

इस पावर दूल के स्पेयर पार्ट्स की वर्तमान सूची आपको इंटरनेट में www.fein.com में देखने को मिलेगी. केवल मूल स्पेयर पार्ट्स का प्रयोग करें.

आवश्यकता अनुसार नीचे लिखे पार्ट्स बदले जा सकते हैं:

ऐप्लिकेशन टूल्स, अतिरिक्त हैंडल, क्लैंपिंग फ्लैज, इस्ट कवर - फिल्टर, हैंड गाइड

गारंटी और जिम्मेवारी .

जिस देश में मशीन बेची जाती है उस देश के कानूनी नियमों अनुसार गारंटी मान्य होगी. इसके अलावा FEIN द्वारा FEIN उत्पादक गारंटी भी दी जाती है.

संचित्र और विवरण के साथ दर्शाए गये सहायक उपकरण स्टेन्डर्ड डिलिवरी में सदा शामिल नहीं किए जाते।

अनुरूपता का स्पष्टीकरण .

CE उद्घोषणा केवल यूरोपीय संघ (ईयू) और ईएफटीए (यूरोपियन फ्री ट्रेड एसोसिएशन) के सदस्य देशों और केवल ईयू या ईएफटीए बाजार के लिए निर्धारित उत्पादों पर लागू होती है।

FEIN कंपनी एकमात्र जिम्मेदार है कि इस उत्पाद की अनुरूपता निर्देश के आखिरले पृष्ठ पर लिखे नियमों अनुसार है.

तकनीकी डेटा यहां उपलब्ध है: C. & E. Fein GmbH, D-73529 Schwäbisch Gmünd

पर्यावरण सुरक्षा , पुनःउपयोग.

पैकिंग सामान, खराब विद्युत दूल और उनके पार्ट्स को पर्यावरण की रक्षा हेतु पुनःउपयोग के लिए अलग कर दें.

सहायक उपकरण (पृष् 12/13/14 देखें).

केवल FEIN के मूल सहायक उपकरणों का इस्तेमाल करें। सहायक उपकरण पावर दूल की किस्म के लिए बने होने चाहिए.

- A-1** कटाई के लिए सुरक्षा कवर, टाइप A
- B-1** ग्राइंडिंग के लिए सुरक्षा कवर, टाइप B
- 1-1** ग्राइंडिंग डिस्क, टाइप 27
- 2-1** कटिंग डिस्क
- 3-1** परतदार ग्राइंडिंग प्लेट
- 3-2** फ़ाइबर ग्राइंडिंग डिस्क के लिए सपोर्टिंग प्लेट, फ़ाइबर ग्राइंडिंग डिस्क (केवल साथ में दिए गए सपोर्टिंग प्लेट-क्लैम्पिंग उपकरण के साथ लगाएँ)
- 3-3** वेल्क्रो के साथ ग्राइंडिंग प्लेट, आसंजक सैंडिंग शीट, स्पॉन्ज (एक समुचित खुले सिरे वाले रिच का प्रयोग करें)
- 4-1** स्टील वायर-कोन ब्रश
- 4-2** स्टील वायर-कप ब्रश, परतदार ग्राइंडिंग पहिया (एक समुचित खुले सिरे वाले रिच का प्रयोग करें)
- 5-1** टाइल ड्रिल (एक समुचित खुले सिरे वाले रिच का प्रयोग करें)

حماية البيئة، التخلص من العدة.

ينبغي التخلص من التغليف والعدد الكهربائية والتوابع البالية بطريقة منصفة بالبيئة عن طريق النفايات القابلة لإعادة التصنيع.

خيار التوابع (راجع الصفحة 14/13/12).

استخدم فقط توابع فاين الأصلية. يجب أن تكون التوابع مخصصة لطراز العدة الكهربائية.

A-1 غطاء وقاية للقص، طراز A

B-1 غطاء وقاية للجلخ، طراز B

1-1 قرص التخشين، طراز 27

2-1 قرص القص

3-1 قرص التجليخ بالريش

3-2 طبق اسناد لأقراص الجلخ الليفية، أقراص الجلخ الليفية

(يركب فقط بالاتصال مع وسيلة شدّ طبق الاسناد المرفقة)

3-3 طبق جلخ مع أوراق جلخ لازقة، لاصقة، قياس جلخ لاصق، إسفنج

(استخدم مفتاح الربط المفتوح الفك المناسب)

4-1 فرشاة مخروطية بأسلاك فولاذية

4-2 فرشاة قدحية بأسلاك فولاذية، عجلات جلخ بالريش

(استخدم مفتاح الربط المفتوح الفك المناسب)

5-1 لقمة ثقب البلاط

(استخدم مفتاح الربط المفتوح الفك المناسب)

عند معالجة المواد التي تحتوي على الجص قد ترسب الأغبرة بداخل العدة الكهربائية وعلى عنصر التحكم، ليقسى فيها بعد بالاتصال مع الرطوبة الجوية. قد يؤدي ذلك إلى تراجع بسلاسة عمل آلية التحكم. نظف المجال الداخلي بالعدة الكهربائية عبر فتحات التهوية وأيضاً عنصر التحكم بالنفخ بواسطة الهواء المضغوط الجاف والخالي من الزيت.

لا يجوز تسليم المنتجات التي لامست الأسبستوس ليطم تصليحها. تخلص من المنتجات الملوثة بالأسبستوس طبقاً للأحكام السارية في البلد بخصوص التخلص من النفايات الملوثة بالأسبستوس.

يرجى مراجعة مركز خدمة زبائن شركة فاين في حال توفرت لديكم عدد كهربائية أو توابع فاين تتطلب أعمال التصليح. يعثر على العنوان في الشبكة بموقع www.fein.com.

جدد الاوصاف وملاحظات التحذير بالعدة الكهربائية إن أمست قديمة أو تالفة.

إن كان خط وصل العدة الكهربائية تالف، توجب استبداله من قبل المنتج أو من قبل وكيله.

يُعثر على قائمة قطع الغيار الراهنة لهذه العدة الكهربائية في الإنترنت بموقع www.fein.com.

استخدم قطع الغيار الأصلية فقط.

يمكنك أن تستبدل القطع التالية بنفسك عند الضرورة:

عدد التشغيل، المقبض اليدوي الإضافي، شَفَات الشد، غطاء الوقاية، مرشح الوقاية من الغبار، واقية اليد

الكفالة والضمان.

إن الكفالة بالنسبة لهذا المنتج سارية المفعول حسب الأحكام القانونية في بلد التوزيع. إضافة عن ذلك، فإن شركة فاين تمنح الضمان حسب تصريح ضمان المنتج فاين.

قد يتضمن إطار تسليم عدتك الكهربائية قطعة واحدة فقط من التوابع الموصوفة أو المرسومة في تعليمات التشغيل هذه.

تصريح التوافق.

إن تصريح **CE** المطابقة الأوروبية ساري المفعول فقط بدول الاتحاد الأوروبي وفي دول **EFTA** (هيئة التجارة الحرة الأوروبية) و فقط لأجل المنتجات المخصصة لسوق الاتحاد الأوروبي وسوق بلدان هيئة التجارة الحرة الأوروبية.

تصرح شركة فاين على مسؤوليتها الخاصة بأن هذا المنتج يتوافق مع الأحكام المعنية المذكورة على الصفحة الأخيرة بتعليمات التشغيل هذه.

الأوراق الفنية لدى: **C. & E. Fein GmbH**
D-73529 Schwäbisch Gmünd

إن أغبرة الخشب وأغبرة المعادن الخفيفة والحلاط الساخنة المشككة من أغبرة الجليخ والمواد الكيماوية قد تشتعل من تلقاء نفسها في الظروف الغير ملائمة أو قد تؤدي إلى حصول الانفجار. تجنب تطاير الشرر إلى اتجاه وعاء الغبار وأيضاً زيادة إحماء العدة الكهربائية وعدد الجليخ، وأفرغ وعاء الغبار في الوقت المناسب. تراعى ملاحظات المعالجة من طرف منتج مادة الشغل وأيضاً الأحكام السارية في بلدكم بصدد المواد المرغوب معالجتها.

إرشادات التشغيل.

اكبس زر التثبيت (راجع الصفحة 5) فقط عندما يكون المحرك متوقفاً عن الحركة، وإلا فقد يتم إتلاف العدة الكهربائية.

التجهيزات

إن عمل بدء التشغيل المهادئ هو تخفيض قوى رد الفعل، عند تشغيل وتسارع العدة الكهربائية، على عدد الدوران بلا حمل.

تمتع وافية إعادة التشغيل أن تعود وتبدأ العدة الكهربائية بالعمل من تلقاء نفسها في حال انقطع الامداد بالتيار الكهربائي أثناء التشغيل. اطفئ العدة الكهربائية في هذه الحالة وافحص الامداد بالتيار الكهربائي ثم أعد تشغيل العدة الكهربائية.

يُنخَض مراقب الحصر مخاطر إتلاف المحرك في حال انحصرت عدة الشغل وأيضاً مخاطر حدوث الحوادث. تطفأ العدة الكهربائية في هذه الحالة من تلقاء نفسها. ركز المفتاح فيما بعد على وضع الإطفاء، وأبعد العدة الكهربائية عن قطعة الشغل وافحص إن كان هناك تلف بعدة الشغل. أعد تشغيل العدة الكهربائية بعد ذلك.

يسمح تحديد عدد الدوران التكرورياً مسبقاً بملائمة عدد الدوران مع حالة الاستخدام الراهنة ومع عدة الشغل التي يتم استخدامها لهذا الغرض.

يُنخَض مراقب الصدمات الارتدادية مخاطر الصدمات الارتدادية الغير متوقعة (الكليخ باك) بالآلة. تطفأ العدة الكهربائية من تلقاء نفسها في هذه الحالة. ركز المفتاح فيما بعد على وضع الإطفاء، وأبعد العدة الكهربائية عن قطعة الشغل وافحص إن كان هناك تلف بعدة الشغل. أعد تشغيل العدة الكهربائية بعد ذلك.

الصيانة والخدمة.

يرجى مراعاة، بأنه يسمح من حيث المبدأ أن يتم تصليح وصيانة وفحص العدد الكهربائية من قبل الكهربائيين المتخصصين فقط دون غيرهم، إذ أن المستخدم قد يتعرض للمخاطر الشديدة من خلال أعمال التصليح الغير سليمة.

قد ترسب الغبار الناقل داخل العدة الكهربائية عند معالجة المعادن بشرط العمل الشديدة. قد يجل ذلك بعزل الوقاية بالعدة الكهربائية. انفض المجال الداخلي بالعدة الكهربائية بانتظام عبر فتحات التهوية بواسطة الهواء المضغوط الجاف والخالي من الزيت واربطها بمفتاح للوقاية من التيار المتخلف (FI).

اشتغل دائما مستعملا المقبض اليدوي الإضافي. يضمن المقبض اليدوي الإضافي توجيه العدة الكهربائية بشكل موثوق به.

بعد معالجة المواد التي تحتوي على الجص: نظف فتحات التهوية بالعدة الكهربائية ويعنصر التحكم بواسطة الهواء المضغوط الجاف والخالي من الزيت. وإذا فقدت ترسب الأغبرة الحاوية على الجص في هيكل العدة الكهربائية وعلى عنصر التحكم، لكي يتم تقسيته فيها بعد بالاتصال مع الرطوبة الجوية. قد يؤدي ذلك إلى تراجع سلامة عمل آلية التحكم.

افحص كبل الوصل بالشبكة الكهربائية وقابس الوصل بالشبكة الكهربائية على وجود أي تلف قبل البدء بالتشغيل.

نصيحة: شغل العدة الكهربائية دائما عبر مفتاح للوقاية من التيار المتخلف (RCD) مع تيار متخلف مقتن يبلغ 30 ميلي أمبير أو أقل.

اهتزازات اليد-الذراع

تم قياس مستوى الاهتزازات المذكور في هذه التعليمات ضمن اجراءات قياس معيارية حسب EN 60745 ويمكن استخدامه لمقارنة العدد الكهربائية ببعضها. ويصلح أيضا لتقدير مدى التعرض للاهتزازات بشكل ميدني.

يمثل مستوى الاهتزازات المذكور مجالات الاستعمال الأساسية للعدة الكهربائية. أما لو تم استخدام العدة الكهربائية لاستعمالات أخرى وبعدد شغل مخالفة أو بصيانة غير كافية، فإن مستوى الاهتزازات قد يختلف عن ذلك. قد يزيد ذلك مدى التعرض للاهتزازات بوضوح عبر كامل مدة العمل.

لتقدير مستوى التعرض للاهتزازات بشكل دقيق ينبغي أيضا مراعاة الفترات التي تم بها إطفاء الجهاز أو التي تم بها إدارته ولكن دون العمل بواسطته فعلا. قد يخفف ذلك مدى التعرض للاهتزازات بوضوح عبر كامل مدة العمل.

حدد اجراءات أمان إضافية لوقاية المستخدم من تأثير الاهتزازات، مثلا: صيانة العدة الكهربائية وعدد الشغل، تدفئة اليدين وتنظيم مجرى العمل.

التعامل مع الأغبرة المضرّة

عند تنفيذ مجريات العمل التي تقوم بإزاحة مادة الشغل بواسطة هذه العدة، تشكل الأغبرة التي قد تكون خطيرة.

إن ملامسة أو استنشاق بعض الأغبرة، مثلا: أغبرة الألبستوس والمواد التي تحتوي على الألبستوس والطلاء الحاوي على الرصاص والمعادن وبعض أنواع الخشب والفلات وجزئيات السيليكا من المواد الحاوية على الحجر والمواد المحللة للطلاء، والمواد الواقية للخشب وطلاء وقاية سفن القوارب، قد يؤدي لدى بعض الأشخاص إلى ردود فعل تحسسية و/أو أمراض المجاري التنفسية والسرطان والأضرار الوراثية. تتعلق خطورة استنشاق الأغبرة بمدى التعرض لها. استخدم شافطة ملائمة للغبار الناتج وأيضا عتاد وقاية شخصي وأمن تهوية جيدة لمكان العمل. اترك أعمال معالجة المواد الحاوية للألبستوس ليقوم بها العمال المتخصصين فقط.

تعليمات تحذير خاصة للتجليخ بورق الصنفرة

لا تستعمل أوراق الصنفرة الكبيرة جدا بل اتبع تعليمات المنتج بما يخص حجم ورق الصنفرة. قد تؤدي أوراق الصنفرة التي تبرز عن صحن التجليخ إلى حدوث الإصابات وأيضاً إلى الاستعصاء أو إلى تمزق ورق الصنفرة أو إلى حدوث الصدمات الارتدادية.

تعليمات تحذير خاصة للشغل بواسطة الفرش المعدنية

انتبه إلى أن الفرش المعدنية تفقد القطع المعدنية حتى أثناء الاستعمال الاعتيادي. لا تزيد العبي على أسلاك الفرشاة المعدنية من خلال زيادة ضغط الارتكاز عليها. قد تنغرز الأسلاك المتطايرة بالثياب الرقيقة و/أو بالبرشة بسهولة شديدة.

إن كان من المنصوح استخدام غطاء للوقاية، فامنعه من ملامسة الفرشاة المعدنية. قد يكبر قطر الفرش الطبقية والفدحية من خلال ضغط الارتكاز عليها ومن خلال قوى الطرد المركزية.

غيرها من تعليمات الأمان

لا ترتد الملابس السهلة الاشتعال. قد يؤدي الشرر إلى اشتعال هذه الملابس.

استخدم الطبقات المتوسطة اللينة إن تم إرفاقها بأداة الجليخ.

يجب أن يتم تركيب أقراص الجليخ المجنبة بحيث يتراجع سطح الجليخ خاصتها 2 مم تجاه الحافة السفلية لغطاء الوقاية. لا يمكن حجب عدد الجليخ التي لا تفي بهذه الشروط بالشكل الكافي، ولا يسمح باستخدامها.

تأكد من تركيب عدد الشغل حسب تعليمات المنتج. يجب أن تتمكن عدد الشغل المركبة من الدوران بطلاقة. إن عدد الشغل المركبة بشكل خاطئ قد تنفك أثناء العمل، فيتم قذفها للخارج.

عامل أدوات الجليخ بامعان واحتفظ بها حسب تعليمات المنتج. إن عدد الشغل التالفة قد تتصدع، فتفطر أثناء العمل.

احرص أثناء استخدام عدد الشغل ذات الوليحة المقلوطة، على أن يكون طول الحاضن المقلوطة بعدة الشغل كافيا لحضن طول محور الدوران المقلوطة بالعدة الكهربائية. يجب أن يتلائم الحاضن المقلوطة بعدة الشغل مع محور الدوران المقلوطة بالعدة الكهربائية. إن عدد الشغل المركبة بشكل خاطئ قد تنفك أثناء العمل لتسبب الإصابات.

لا توجه العدة الكهربائية على نفسك أو نحو الأشخاص الآخرين أو الحيوانات. يتشكل خطر الإصابة بجروح من خلال عدد الشغل الحادة أو الساخنة.

انتبه إلى الخطوط الكهربائية وأنايب الغاز والماء المخفية. افحص مجال العمل قبل البدء بالعمل، بواسطة جهاز التنقيب عن المعادن مثلا.

استخدم نظام شفط مركزي، وانفخ شقوق التهوية مرارا متعددة وصل بشكل مسبق مفتاح للوقاية من التيار المتخلف (FI). قد يترسب الغبار الناقل داخل العدة الكهربائية عند معالجة المعادن بشرط العمل الشديدة. قد يجل ذلك بعزل الوقاية بالعدة الكهربائية.

متنوع ربط اللافتات أو الإشارات بالعدة الكهربائية بواسطة البراغي أو مسامير الرشمه. إن العزل التالف لا يقي من الصدمات الكهربائية. استخدم اللافتات اللاصقة.

الصددمات الارتدادية وتعليقات التحذير المتعلقة بها

الصددمات الارتدادية هي عبارة عن رد الفعل الفجائي على أثر عدة الشغل الدوارة المتكلبة أو المستعصبة، تفرص التجليخ وصحن التجليخ والفرشاة المعدنية والبخ. يؤدي التكلب أو الاستعصاء إلى توقف عدة الشغل الدوارة بشكل مفاجئ.

يتمّ بذلك تسارع العدة الكهربائية التي فقدت التحكم بها بعكس اتجاه دوران عدة الشغل عند مكان الاستعصاء. إن استعصى أو تكلب قرص التجليخ مثلاً في قطعة الشغل، فقد تنمط حافة قرص التجليخ التي غطست في مادة الشغل مما يؤدي إلى انحراف قرص التجليخ أو إلى حدوث صدمة ارتدادية. يتحرك قرص التجليخ عندهذا إما نحو المستخدم أو مبتعداً عنه حسب اتجاه دوران القرص عند مكان الاستعصاء.

قد تكسر أقراص التجليخ أيضاً أثناء ذلك. إن الصدمة الارتدادية هي نتيجة لاستخدام العدة الكهربائية بشكل خاطئ أو غير صحيح. ويمكن تجنبها من خلال إجراءات الاحتياط الملائمة اللاحقة الذكر.

اقبض على العدة الكهربائية بإحكام وركز جسدك وذراعيك بوضع يسمح لك بصد قوى الصدمات الارتدادية. استخدم المقبض الإضافي دائماً إن وجد للتوصل إلى أكبر تحكم ممكن بقوى الصدمات الارتدادية أو عزوم رد الفعل أثناء ارتفاع عدد الدوران. يمكن للمستخدم أن يسيطر على قوى الصدمات الارتدادية وعزوم رد الفعل من خلال إجراءات الاحتياط المناسبة.

لا تقترب بيديك من عدة الشغل الدوارة أبداً. قد تتحرك عدة الشغل عبر يدك عند حدوث صدمة ارتدادية.

تجنب بجسمك المجال الذي ستتحرك به العدة الكهربائية عند حدوث صدمة ارتدادية. تحرك الصدمة الارتدادية العدة الكهربائية بعكس اتجاه حركة قرص التجليخ عند مكان الاستعصاء.

اشتغل باحتراس خاص في مجال الزوايا والحواف الحادة وإلخ. . تجنب ارتداد عدد الشغل عن قطعة الشغل واستعصائها. ترجع عدة الشغل الدوارة إلى التكلب عند الزوايا والحواف الحادة أو عندما ترد. ويؤدي ذلك إلى فقدان التحكم أو إلى الصدمات الارتدادية.

لا تستخدم نصال المشار الجزيرية أو النصال المسننة. إن عدد الشغل هذه غالباً ما تؤدي إلى الصدمات الارتدادية أو إلى فقدان السيطرة على العدة الكهربائية.

تعليمات أمان خاصة للتجليخ والقطع

استخدم فقط أقراص التجليخ المخصصة للعدة الكهربائية هذه و فقط غطاء الوقاية المخصص لأقراص التجليخ هذه. لا يمكن حجب أقراص التجليخ التي لم تخصص لهذه العدة الكهربائية بالذات بشكل كاف، فهي غير آمنة.

ينبغي تركيب أقراص الجليخ المجنبة بحيث لا يبرز سطح الجليخ الخاص بها عن مستوى حرف غطاء الوقاية. لا يمكن حجب قرص الجليخ بشكل كافٍ إن كان مركباً بشكل غير سليم وكان بارزاً عن حرف غطاء الوقاية.

ينبغي أن يكون قد تم تركيب غطاء الوقاية على العدة الكهربائية بأمان وأن يكون قد تم ضبطه بحيث يؤمن أكبر قدر ممكن من الأمان من خلال توجيه أصغر جزء ممكن من عدة الجليخ مكشوف نحو المستخدم. يساعد غطاء الوقاية على حماية المستخدم من الأجزاء المكسورة ومن ملامسة عدة الجليخ صدفه وأيضاً من الشرر الذي قد يشعل الثياب.

يجوز استخدام أقراص التجليخ فقط لأعمال الشغل المخصصة لها. مثلاً: لا تقوم بالتجليخ بواسطة السطح الجانبي لقرص القطع أبداً. إن أقراص القطع مخصصة لإراحة المادة بواسطة حافة القرص. قد يؤدي تأثير القوى على هذه الأقراص من الجانب إلى كسرها.

استخدم مع قرص التجليخ الذي تختاره دائماً شفاتاً شدة سليمة وبالمقاس والشكل الصحيحين. إن شفاتاً الشد الملائمة تسند قرص التجليخ وتقلل بذلك خطر كسر قرص التجليخ. قد تختلف شفات أقراص القطع عن شفات أقراص التجليخ الأخرى.

لا تستخدم أقراص التجليخ المستهلكة من العدد الكهربائية الكبيرة. إن أقراص التجليخ الخاصة بالعدد الكهربائية الكبيرة غير مخصصة لأعداد الدوران العالية بالعدد الكهربائية الصغيرة وقد تكسر.

تعليمات تحذير إضافية خاصة للقطع

تجنب استعصاء قرص القطع أو فرط ضغط الارتكاز. لا تقوم بقطع المقاطع الشديدة العمق. إن فرط تحميل قرص القطع يزيد استهلاكه واحتياك التكلب أو الاستعصاء وبذلك حدوث الصدمات الارتدادية أو كسر القرص.

تجنب المجال المتواجد أمام وخلف قرص القطع الدوار. إن حركت قرص القطع في قطعة الشغل مبعداً إياه عن جسمك، فقد يتمّ قذف العدة الكهربائية مع القرص الدوار عليك مباشرة في حال حدوث صدمة ارتدادية.

اطفي العدة الكهربائية في حال استعصاء قرص القطع أو انقطاع عن الشغل وامسكها بهدوء إلى أن يتوقف القرص عن الحركة. لا تحاول أن تسحب القرص الدوار إلى خارج المقطع أبداً فقد تنتج عن ذلك صدمة ارتدادية. ابحث عن سبب التكلب واعمل على إزالته.

لا تعاود تشغيل العدة الكهربائية ما دامت غاطسة في قطعة الشغل. اسمح لقرص القطع أن يتوصل إلى عدد دورانه الكامل قبل أن تتابع بإجراء عملية القطع باحتراس. وإلا فقد يتكلب القرص، فيقفز إلى خارج قطعة الشغل أو قد يسبب صدمة ارتدادية.

اسند الصفائح أو قطع الشغل الكبيرة لكي تقلل خطر الصدمات الارتدادية الناتجة عن قرص قطع مستعص. قد تتحني قطع الشغل الكبيرة من جراء وزنها الذاتي. يجب أن تسند قطعة الشغل من الطرفين وأيضاً على مقربة من مكان القطع ومن الحافة.

احترس بشكل خاص عند إجراء "القطع الجيبية" في الجدران القديمة أو غيرها من المجالات المحبوبة الرؤية. قد يؤدي قرص القطع الغاطس إلى حصول صدمة ارتدادية عند قطع خطوط الغاز أو الماء أو الكهرباء أو غيرها من الأغراض.

الاستعمال المخصص للعدة الكهربائية:

لا تستخدم عدد الشغل التالفة. تفحص عدد الشغل قبل كل استعمال، كأقراص التحليخ على التشقق والشظايا، أطباق التحليخ على التشقق والتصدع أو شدة الاستهلاك، والفرش المعدنية على وجود الأسلاك السائبة أو المكسرة. إن سقطت العدة الكهربائية أو عدة الشغل على الأرض، ففحص إن كانت قد أصيبت بخلل أو استخدم عدة شغل غير تالفة. إن تحكمت بعدد الشغل وركبتها، فحافظ على إبقائها وغيرك من الأشخاص على بعد من مستوى عدة الشغل الدوارة وشغل العدة الكهربائية بعدد الدوران الأقصى لمدة دقيقة واحدة. إن عدد الشغل التالفة غالباً ما تنكسر خلال هذه المدة التجريبية.

ارتد عتاد وقاية شخصي. استخدم حسب الاستعمال وقاية كاملة للوجه، ووقاية للعينين ونظارات واقية. ارتد عند الضرورة قناع للوقاية من الغبار وواقية سمع وقفازات واقية أو مرابو خاص يبعد عنك جسيمات التحليخ والمواد الدقيقة. ينبغي وقاية العينين من الجسيمات الغريبة المتطايرة التي تنتج عن الاستعمالات المختلفة. يجب أن تقوم الأقفعة الواقية للتلنس والواقية من الغبار بترشيح الأغبرة الناتجة عن الاستخدام. قد تصاب بفقدان السمع إن تعرضت لضجيج عال لفترة طويلة.

انتبه إلى ابتعاد الآخرين عن مجال عملك بمسافة آمنة. ينبغي أن يرتدي كل من يطي مجال العمل عتاد وقاية شخصي. قد تطاير أجزاء من قطعة الشغل أو عدد الشغل المكسورة لتسبب الإصابات حتى خارج مجال العمل المباشر.

امسك بالعدة الكهربائية من قبل سطوح القبض المعزولة فقط عند تنفيذ الأعمال التي من المحتمل أن تلامس عدة القطع خلالها الأسلاك الكهربائية المخفية أو الكبل الكهربائي نفسه. إن عدد القطع التي تلامس سلك كهربائي يسري به جهد كهربائي قد تكهرب الأجزاء المعدنية المكشوفة بالعدة الكهربائية لتسبب الصدمة الكهربائية.

حافظ على إبعاد كابل الشبكة الكهربائية عن عدد الشغل الدوارة. إن فقدت السيطرة على الجهاز فقد يُقطع أو يتكبل كابل الشبكة الكهربائية وقد تُسحب يدك أو ذراعك إلى عدة الشغل الدوارة.

لا تركز العدة الكهربائية أبداً قبل أن تتوقف عدة الشغل عن الحركة تماماً. قد تلامس عدة الشغل مع سطح التركن مما قد يؤدي إلى فقدان التحكم بالعدة الكهربائية.

لا تترك العدة الكهربائية قيد الحركة أثناء حملها. قد تتكبل ثيابك عند ملامسة عدة الشغل بشكل غير مقصود وقد تنغرز عدة الشغل في جسدك. نظف شقوق التهوية بعدتك الكهربائية بشكل منتظم. إن مفاح المحرك يسحب الغبار إلى داخل الهيكل، وتراكم الأغبرة المعدنية الشديدة قد يشكل المخاطر الكهربائية.

لا تستخدم العدة الكهربائية على مقربة من المواد القابلة للاحتراق. قد يؤدي الشرر إلى اشتعال هذه المواد.

لا تستخدم عدد الشغل التي تتطلب مواد التبريد السائلة. قد يؤدي استعمال الماء أو غيرها من مواد التبريد السائلة إلى حدوث الصدمات الكهربائية.

جلاخة زاوية توجه يدويا للجلاخ الجاف والمعالجة بالفرش المعدنية ولقص المعادن والحجر وأيضاً لثقب البلاط مع عدد الشغل والتوابع المرخصة من قبل شركة فاين في محيط تم حمايته من عوامل الطقس دون استخدام مواد التبريد السائلة.

تصلح هذه العدة الكهربائية أيضاً مولدات التيار المتناوب ذات القدرة الكافية التي تتوافق مع المعيار ISO 8528، فئة التصنيع G2. لا يتم التوافق مع هذا المعيار بشكل خاص عندما يتجاوز ما يسمى بعامل الشوّه 10%. استفسر عن المولد المستخدم في حال الشك.

يرجى أثناء ذلك مراعاة تعليمات التشغيل والأحكام الوطنية لتركيبة وتشغيل مولد التيار الكهربائي المتناوب.

لم تخصص العدة الكهربائية لمعالجة المعادن الخفيفة ولأعمال الصقل. يتكفل المستخدم دون غيره بأي أضرار تنتج عن الاستخدام الذي لا يتطابق مع أحكام الاستعداد.

يجب مراعاة أحكام الوقاية من الحوادث المعتمدة بشكل عام وتعليمات الأمان المرفقة.

ملاحظات تحذيرية مشتركة للتحليخ والتجليخ بورق الصنفرة والشغل بالفرش المعدنية والصقل والقطع

تستخدم هذه العدة الكهربائية كجلاخة وكجلاخة بورق الصنفرة وكفرشاة معدنية وكآلة قطع. ينبغي مراعاة جميع ملاحظات الأمان والتعليمات والصور والبيانات التي تستلمها مع الجهاز. إن لم تتقيد بالتعليمات التالية، فقد يؤدي ذلك إلى الصدمات الكهربائية واندلاع الحرائق و/أو الإصابة بجروح خطيرة.

لا تصلح هذه العدة الكهربائية للصقل. إن طرق الاستخدام التي لم تخصص لأجلها العدة الكهربائية، قد تسبب المخاطر والإصابات.

لا تستعمل التوابع التي لم ينصح باستعمالها ولم يخصصها المنتج لهذه العدة الكهربائية بالذات. إن مجرد إمكانية تثبيت التوابع بالعدة الكهربائية لا تكفل إمكانية الاستعمال بأمان.

يجب أن توافق قيمة عدد دوران عدة الشغل المسموح به على الأقل قيمة عدد الدوران الأقصى المذكور على العدة الكهربائية. إن التوابع التي تدور بسرعة تزيد عن السرعة المسموحة، قد تنكسر وتطاير.

يجب أن يتوافق كلاً من قطر وثن عدة الشغل مع قيم القياسات بالعدة الكهربائية. لا يمكن التحكم بعدد الشغل ذات المقاسات الخاطئة أو الانتقاء منها بشكل كاف.

يجب أن تتلائم عدد الشغل ذات التلقيم المقلوب مع أسنان قلاووظ محور دوران الجلاخة بدقة. أما عدد الشغل التي يتم تركيبها بواسطة الشفة، فيجب أن يتلائم قطر ثقب عدة الشغل بدقة مع قطر الحاضن بالشفة. إن عدد الشغل التي لا يتم تركيبها على العدة الكهربائية بدقة تدور بشكل غير منتظم ويمتد بشدة وقد تؤدي إلى فقدان التحكم بالعدة الكهربائية.

الإشارة	الوحدة الدولية	الوحدة الوطنية	الشرح
n	/min, min ⁻¹ , rpm, r/min	د /	عدد الدورات المقتن
P_1	W	واط	دخل القدرة
P_2	W	واط	خرج القدرة
U	V	فولط	الجهد المقتن
f	Hz	هرتز	التردد
$M...$	mm	مم	مقاس، أسنان لولبة مترية
\emptyset	mm	مم	قطر قطعة مستديرة
	mm	مم	\emptyset_D = قطر قرص الجليخ/ القطع الأقصى \emptyset_H = قطر ثقب التلقيم T = ثخن قرص الجليخ/ القطع الأقصى
	mm	مم	\emptyset_D = قطر قرص الجليخ الأقصى
	mm	مم	M = أسنان لولبة لأجل شفة الشد / عدة الشغل I = طول محور الدوران المسنن
	mm	مم	\emptyset_D = قطر الفرشاة القديحية الأقصى M = أسنان لولبة لأجل شفة الشد / عدة الشغل T = طول السلك الأقصى
	mm	مم	\emptyset_D = قطر لكمة ثقب البلاط الأقصى M = أسنان لولبة لأجل شفة الشد / عدة الشغل
	kg	كغ	الوزن حسب EPTA-Procedure 01
L_{pA}	dB	ديسيبل	مستوى ضغط الصوت
L_{wA}	dB	ديسيبل	مستوى قدرة الصوت
$K...$			الاضطراب
a	m/s ²	م/ثا ²	قيمة ابتعاث الاهتزازات حسب EN 60745 (مجموع المتجهات بثلاثة اتجاهات)
$a_{h,AG}$	m/s ²	م/ثا ²	قيمة الاهتزازات المتوسطة بالجليخ الزاوي
$a_{h,DS}$	m/s ²	م/ثا ²	قيمة الاهتزازات المتوسطة بالجليخ بورق الصنفرة
	m, kg, s, A, mm, N, Hz, W, V, m/s ² , min, dB, °C	م، ثا، كغ، أمبير، مم، فولط، واط، هرتز، نيوتن، درجة مئوية، ديسيبل، د، م/ثا ²	الوحدات الأساسية والمشتقة من نظام الوحدات الدولي SI.

من أجل سلامتك.



اقرأ جميع ملاحظات الأمان والتعليمات. إن التفصير عند تطبيق ملاحظات الأمان والتعليمات قد يؤدي إلى الصدمات

الكهربائية واندلاع الحرائق و/أو الإصابات بجروح خطيرة.

احتفظ بجميع ملاحظات الأمان والتعليمات للمستقبل.



لا تستعمل هذه العدة الكهربائية قبل قراءة "ملاحظات الأمان

العامة" (رقم الوثيقة 1 054 30 41 3) المرفقة بإمعان

وفهمها كاملة. احتفظ بالأوراق المذكورة لمراجعتها في المستقبل وسلمها مع

العدة الكهربائية في حال تسليمها للغير أو بيعها.

تراعى أيضاً أحكام أمان العمل الوطنية المعنية.

الرموز والاختصارات والمصطلحات المستخدمة.

الرمز، الإشارة	الشرح
	إشارة منع عامة. إن هذا التصرف ممنوع.
	لا تلمس أجزاء العدة الكهربائية الدوارة.
	اتبع تعليمات النص أو الصورة المجاورة!
	ينبغي قراءة الوثائق، كتعليمات التشغيل وملاحظات الأمان العامة بشكل ضروري.
	اسحب قابس الشبكة الكهربائية عن مقبس الشبكة الكهربائية قبل خطوة العمل هذه، وإلا فقد يتشكل خطر الإصابة بجروح من خلال بدء تشغيل العدة الكهربائية بشكل غير مقصود.
	استخدم وقاية للعينين عند مزاوله العمل.
	استخدم وقاية للسمع عند مزاوله العمل.
	استخدم وقاية لليدين أثناء العمل.
	استخدم العدة الكهربائية دائماً باستعمال يديك الائتئين.
	إن السطح القابل للتمس ساخن جداً أي أنه خطير.
	سطح القبض
	تشغيل
	إطفاء
	مثبت
	غير مثبت
	معلومات إضافية.
	تؤكد توافق العدة الكهربائية مع توجيهات الجماعة الأوروبية.
	تشير هذه الملاحظة إلى حالة ربما تكون خطيرة وقد تؤدي إلى إصابات خطيرة أو إلى الموت.
	تجمع العدد الكهربائية المستهلكة وغيرها من المنتجات الالكترونية والكهربائية بشكل منفصل ليتم إعادة استهلاكها بطريقة منصفة بالبيئة.
	مُنتج معزول عزل مضاعف أو زائد
	تيار متناوب (a.c.)
	عدد دوران صغير
	عدد دوران كبير
	التعليم لغايات داخلية (Zx - Ax)
	قد يتضمن الأرقام أو الأحرف (**)
	إطار التسليم جزئياً (***)



Die CE-Erklärung gilt nur für Länder der Europäischen Union und der EFTA (European Free Trade Association) und nur für Produkte, die für den EU- oder EFTA-Markt bestimmt sind.



EN 60745-1:2009+Cor:2009+A11:2010
EN 60745-2-3:2011 + A2:2013 + A11:2014 +
A12:2014 + A13:2015
EN 55014-1:2017+A11:2020
EN 55014-2:2015
EN 55014-2:1997+ AC:1997+A1:2001+A2:2008
2006/42/EG, 2014/30/EU, 2011/65/EG

i. V. S. Böhm
Director of Quality
Management

Schwäbisch Gmünd-Bargau, 01.12.2021

i. V. Dr. M. Hergesell
Director of Product
Development

C. E. Fein GmbH
Hans-Fein-Straße 81
D-73529 Schwäbisch Gmünd-Bargau

www.fein.com

1 609 92A 728 (2021.12)



1 609 92A 728

