



**Robert Bosch Power Tools GmbH**  
70538 Stuttgart  
GERMANY

[www.bosch-pt.com](http://www.bosch-pt.com)

1 609 92A 27C (2016.06) I / 211



1 609 92A 27C

## RC 1 Professional



- |           |  |           |                                       |
|-----------|--|-----------|---------------------------------------|
| <b>de</b> | Originalbetriebsanleitung                | <b>uk</b> | Оригінальна інструкція з експлуатації |
| <b>en</b> | Original instructions                    | <b>kk</b> | Пайдалану нұсқаулығының түпнұсқасы    |
| <b>fr</b> | Notice originale                         | <b>ro</b> | Instrucțiuni originale                |
| <b>es</b> | Manual original                          | <b>bg</b> | Оригинална инструкция                 |
| <b>pt</b> | Manual original                          | <b>mk</b> | Оригинално упатство за работа         |
| <b>it</b> | Istruzioni originali                     | <b>sr</b> | Originalno uputstvo za rad            |
| <b>nl</b> | Oorspronkelijke gebruiksaanwijzing       | <b>sl</b> | Izvirna navodila                      |
| <b>da</b> | Original brugsanvisning                  | <b>hr</b> | Originalne upute za rad               |
| <b>sv</b> | Bruksanvisning i original                | <b>et</b> | Algupärane kasutusjuhend              |
| <b>no</b> | Original driftsinstruks                  | <b>lv</b> | Instrukcijas oriģinālvalodā           |
| <b>fi</b> | Alkuperäiset ohjeet                      | <b>lt</b> | Originali instrukcija                 |
| <b>el</b> | Πρωτότυπο οδηγιών χρήσης                 | <b>ja</b> | オリジナル取扱説明書                            |
| <b>tr</b> | Orijinal işletme talimatı                | <b>cn</b> | 正本使用说明书                               |
| <b>pl</b> | Instrukcja oryginalna                    | <b>ko</b> | 사용 설명서 원본                             |
| <b>cs</b> | Původní návod k používání                | <b>ar</b> | تعليمات التشغيل الأصلية               |
| <b>sk</b> | Pôvodný návod na použitie                | <b>fa</b> | دفتريچه راهنمای اصلی                  |
| <b>hu</b> | Eredeti használati utasítás              |           |                                       |
| <b>ru</b> | Оригинальное руководство по эксплуатации |           |                                       |

## 2 |

Deutsch .....	Seite	5
English .....	Page	11
Français .....	Page	19
Español .....	Página	25
Português .....	Página	32
Italiano .....	Pagina	38
Nederlands .....	Pagina	44
Dansk .....	Side	50
Svenska .....	Sida	55
Norsk .....	Side	60
Suomi .....	Sivu	65
Ελληνικά .....	Σελίδα	71
Türkçe .....	Sayfa	77
Polski .....	Strona	84
Česky .....	Strana	91
Slovensky .....	Strana	96
Magyar .....	Oldal	102
Русский .....	Страница	108
Українська .....	Сторінка	116
Қазақша .....	Бет	123
Română .....	Pagina	130
Български .....	Страница	135
Македонски .....	Страна	141
Srpski .....	Strana	147
Slovensko .....	Stran	153
Hrvatski .....	Stranica	158
Eesti .....	Lehekülg	163
Latviešu .....	Lappuse	169
Lietuviškai .....	Puslapis	174
日本語 .....	ページ	180
中文 .....	页	186
한국어 .....	페이지	192
عربي .....	صفحة	203
فارسی .....	صفحه	210

3 |

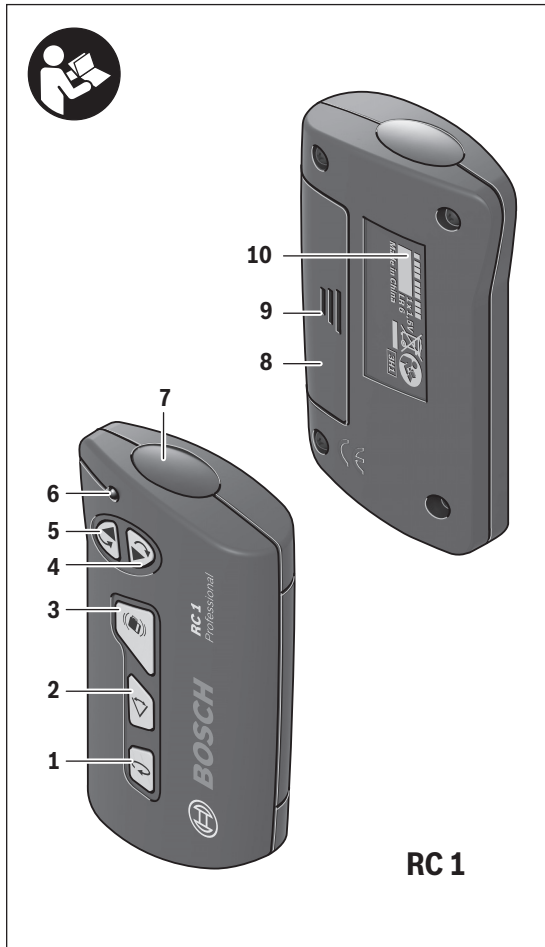

1 609 92A 27C | (10.6.16)

Bosch Power Tools

4 |

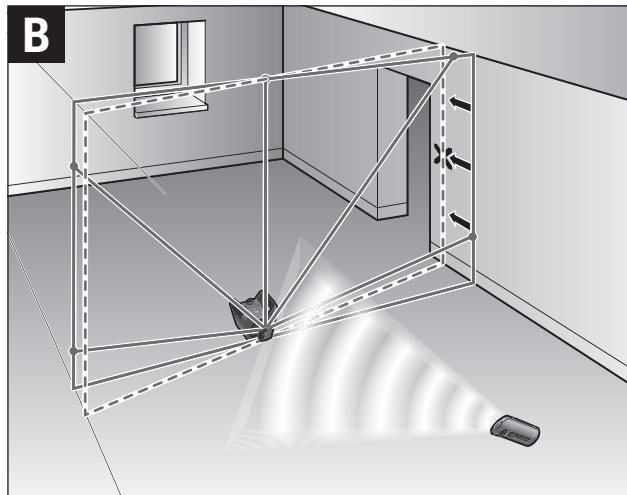
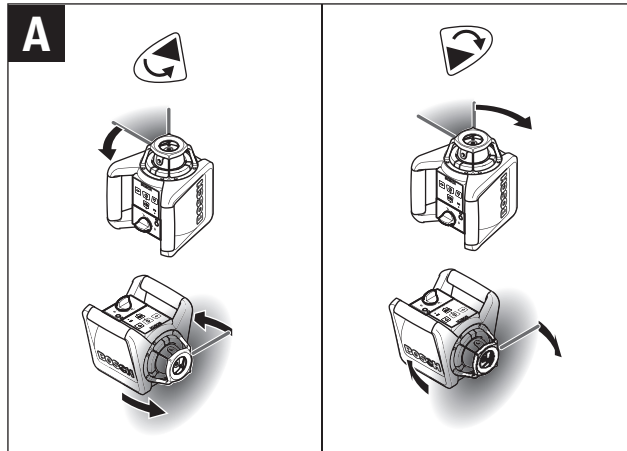

## Deutsch

### Sicherheitshinweise



**Sämtliche Anweisungen sind zu lesen und zu beachten.**  
BEWAHREN SIE DIESE ANWEISUNGEN GUT AUF.

- ▶ **Lassen Sie die Fernbedienung von qualifiziertem Fachpersonal und nur mit Original-Ersatzteilen reparieren.** Damit wird sichergestellt, dass die Funktionalität der Fernbedienung erhalten bleibt.
- ▶ **Arbeiten Sie mit der Fernbedienung nicht in explosionsgefährdeter Umgebung, in der sich brennbare Flüssigkeiten, Gase oder Stäube befinden.** In der Fernbedienung können Funken erzeugt werden, die den Staub oder die Dämpfe entzünden.
- ▶ **Lesen und beachten Sie strikt die Sicherheitshinweise in der Betriebsanleitung des Rotationslasers.**

### Produkt- und Leistungsbeschreibung

Bitte klappen Sie die Ausklappseite mit der Darstellung der Fernbedienung auf, und lassen Sie diese Seite aufgeklappt, während Sie die Betriebsanleitung lesen.

#### Bestimmungsgemäßer Gebrauch

Die Fernbedienung ist bestimmt zur Steuerung von Rotationslasern im Innen- und Außenbereich.

#### Abgebildete Komponenten

Die Nummerierung der abgebildeten Komponenten bezieht sich auf die Darstellung der Fernbedienung auf der Grafikseite.

- 1 Taste für Rotationsbetrieb und Wahl der Rotationsgeschwindigkeit
- 2 Taste für Linienbetrieb und Wahl der Linienlänge
- 3 Taste Reset Schockwarnung
- 4 Taste „Drehen im Uhrzeigersinn“
- 5 Taste „Drehen gegen den Uhrzeigersinn“
- 6 Betriebsanzeige

**6 | Deutsch**

- 7** Austrittsöffnung für Infrarotstrahl
- 8** Batteriefachdeckel
- 9** Arretierung des Batteriefachdeckels
- 10** Seriennummer

**Abgebildetes oder beschriebenes Zubehör gehört nicht zum Standard-Lieferumfang.**

**Technische Daten**

Fernbedienung	RC 1
Sachnummer	3 601 K69 900
Arbeitsbereich <sup>1)</sup>	30 m
Betriebstemperatur	-10 °C... +50 °C
Lagertemperatur	-20 °C... +70 °C
Batterie	1 x 1,5 V LR06 (AA)
Gewicht entsprechend EPTA-Procedure 01:2014	0,07 kg

1) Der Arbeitsbereich kann durch ungünstige Umgebungsbedingungen (z. B. direkte Sonneneinstrahlung) verringert werden.

Zur eindeutigen Identifizierung Ihrer Fernbedienung dient die Seriennummer **10** auf dem Typenschild.

**Montage****Batterie einsetzen/wechseln**

Für den Betrieb der Fernbedienung wird die Verwendung von Alkali-Mangan-Batterien empfohlen.

Zum Öffnen des Batteriefachdeckels **8** drücken Sie die Arretierung **9** in Pfeilrichtung und nehmen den Batteriefachdeckel ab. Setzen Sie die mitgelieferte Batterie ein. Achten Sie dabei auf die richtige Polung entsprechend der Darstellung im Batteriefach.

► **Nehmen Sie die Batterie aus der Fernbedienung, wenn Sie sie längere Zeit nicht benutzen.** Die Batterie kann bei längerer Lagerung korrodieren oder sich selbst entladen.

**Betrieb****Inbetriebnahme**

► **Schützen Sie die Fernbedienung vor Nässe und direkter Sonneneinstrahlung.**

► **Setzen Sie die Fernbedienung keinen extremen Temperaturen oder Temperaturschwankungen aus.** Lassen Sie sie z. B. nicht längere Zeit im Auto liegen. Lassen Sie die Fernbedienung bei größeren Temperaturschwankungen erst auskühlen, bevor Sie sie in Betrieb nehmen.

Solange eine Batterie mit ausreichender Spannung eingesetzt ist, bleibt die Fernbedienung betriebsbereit.

Stellen Sie den Rotationslaser so auf, dass die Signale der Fernbedienung eine der Empfangslinsen auf dem Rotationslaser (siehe dazu Betriebsanleitung des Rotationslasers) in direkter Richtung erreichen. Kann die Fernbedienung nicht direkt auf eine Empfangslinse gerichtet werden, verringert sich der Arbeitsbereich. Durch Reflexionen des Signals (z. B. an Wänden) kann die Reichweite auch bei indirektem Signal wieder verbessert werden.

Nach dem Drücken einer Taste an der Fernbedienung zeigt das Leuchten der Betriebsanzeige **6** an, dass ein Signal ausgesendet wurde.

Das Ein-/Ausschalten des Rotationslasers mit der Fernbedienung ist nicht möglich.

### Betriebsarten

Ausführliche Informationen zu den Funktionen des Rotationslasers finden Sie in der Betriebsanleitung des Rotationslasers.

#### **Rotationsbetrieb** (150/300/600 min<sup>-1</sup>)

Die Funktion der Taste Rotationsbetrieb **1** an der Fernbedienung ist identisch mit der am Rotationslaser.

Nach jedem Einschalten befindet sich der Rotationslaser im Rotationsbetrieb mit mittlerer Rotationsgeschwindigkeit.

Zum Wechsel von Linien- zu Rotationsbetrieb drücken Sie die Taste für Rotationsbetrieb **1**. Der Rotationsbetrieb startet mit mittlerer Rotationsgeschwindigkeit.

Für die Änderung der Rotationsgeschwindigkeit drücken Sie erneut die Taste für Rotationsbetrieb **1**, bis die gewünschte Geschwindigkeit erreicht ist.

#### **Linienbetrieb, Punktbetrieb** (10°/25°/50°, 0°)

Die Funktion der Taste Linienbetrieb **2** an der Fernbedienung ist identisch mit der am Rotationslaser.

Drücken Sie zum Wechsel in den Linienbetrieb bzw. Punktbetrieb die Taste für Linienbetrieb **2**. Der Rotationslaser wechselt in den Linienbetrieb mit dem kleinsten Öffnungswinkel.

## 8 | Deutsch

Für die Änderung des Öffnungswinkels drücken Sie die Taste für Linienbetrieb **2**. Der Öffnungswinkel wird in zwei Stufen vergrößert, gleichzeitig wird die Rotationsgeschwindigkeit bei jeder Stufe erhöht. Beim dritten Drücken der Taste für Linienbetrieb **2** wechselt der Rotationslaser nach kurzem Nachschwingen in den Punktbetrieb. Erneutes Drücken der Taste **2** führt zurück zum Linienbetrieb mit dem kleinsten Öffnungswinkel.

**Hinweis:** Aufgrund der Trägheit kann der Laser geringfügig über die Endpunkte der Laserlinie hinausschwingen.



### Drehen von Laserlinie/Laserpunkt bzw. Rotationsebene (siehe Bild A)

Das Drehen von Laserlinie/Laserpunkt bzw. Rotationsebene ist nur mit der Fernbedienung möglich.

Bei **Horizontallage** des Rotationslasers können Sie Laserlinie (bei Linienbetrieb) bzw. Laserpunkt (bei Punktbetrieb) innerhalb der Rotationsebene des Lasers positionieren. Die Drehung ist um 360° möglich.

Drücken Sie zum Drehen im Uhrzeigersinn die Taste **4**, zum Drehen gegen den Uhrzeigersinn die Taste **5**. Bei Rotationsbetrieb hat das Drücken der Tasten keine Wirkung.

Bei **Vertikallage** des Rotationslasers können Sie Laserpunkt, Laserlinie oder Rotationsebene um die senkrechte Achse drehen. Die Drehung ist nur innerhalb des Selbstnivellierbereiches (5° nach links oder rechts) möglich.

Drücken Sie zum Drehen nach rechts die Taste **4**, zum Drehen nach links die Taste **5**.



### Reset Schockwarnungsfunktion

Der Rotationslaser besitzt eine Schockwarnungsfunktion, die bei Lageveränderungen bzw. Erschütterungen des Rotationslasers oder bei Vibrationen des Untergrundes das Einnivellieren auf veränderter Höhe und damit Höhenfehler verhindert.

Das Ein- und Ausschalten der Schockwarnungsfunktion ist nur am Rotationslaser möglich. Wurde die Schockwarnungsfunktion ausgelöst, kann sie mithilfe der Fernbedienung neu gestartet werden.

Nach dem Auslösen der Schockwarnungsfunktion wird am Rotationslaser die Rotation des Lasers gestoppt, der Laser blinkt, die Nivellierungsanzeige erlischt und die Schockwarnungsanzeige blinkt rot. Die aktuelle Betriebsart wird gespeichert.

Drücken Sie bei ausgelöster Schockwarnung die Taste Reset Schockwarnung **3**. Die Schockwarnungsfunktion wird neu gestartet und der Rotationslaser beginnt mit der Nivellierung. Sobald der Rotationslaser einnivelliert ist (die Nivellierungsanzeige am Rotationslaser leuchtet dauerhaft grün), startet er in der gespeicherten Betriebsart.



Überprüfen Sie nun die Höhe des Laserstrahls an einem Referenzpunkt und korrigieren Sie die Höhe gegebenenfalls.

### Arbeitsbeispiel

#### Rotationsebene bei Vertikallage drehen (siehe Bild B)

Um die senkrechte Laserlinie oder Rotationsebene an einem Referenzpunkt an einer Wand auszurichten, stellen Sie den Rotationslaser in Vertikallage auf und richten die Laserlinie bzw. Rotationsebene grob auf den Referenzpunkt aus. Zur genauen Ausrichtung auf den Referenzpunkt drücken Sie die Taste **4** (Drehen nach rechts) oder **5** (Drehen nach links).

## Wartung und Service

### Wartung und Reinigung

Halten Sie die Fernbedienung stets sauber.

Tauchen Sie die Fernbedienung nicht ins Wasser oder andere Flüssigkeiten.

Wischen Sie Verschmutzungen mit einem feuchten, weichen Tuch ab. Verwenden Sie keine Reinigungs- oder Lösemittel.

Sollte die Fernbedienung trotz sorgfältiger Herstellungs- und Prüfverfahren einmal ausfallen, ist die Reparatur von einer autorisierten Kundendienststelle für Bosch-Elektrowerkzeuge ausführen zu lassen. Öffnen Sie die Fernbedienung nicht selbst.

Geben Sie bei allen Rückfragen und Ersatzteilbestellungen bitte unbedingt die 10-stellige Sachnummer laut Typenschild der Fernbedienung an.

### Kundendienst und Anwendungsberatung

Der Kundendienst beantwortet Ihre Fragen zu Reparatur und Wartung Ihres Produkts sowie zu Ersatzteilen. Explosionszeichnungen und Informationen zu Ersatzteilen finden Sie auch unter:

**[www.bosch-pt.com](http://www.bosch-pt.com)**

Das Bosch-Anwendungsberatungs-Team hilft Ihnen gerne bei Fragen zu unseren Produkten und deren Zubehör.

**[www.powertool-portal.de](http://www.powertool-portal.de)**, das Internetportal für Handwerker und Heimwerker.

Geben Sie bei allen Rückfragen und Ersatzteilbestellungen bitte unbedingt die 10-stellige Sachnummer laut Typenschild des Produkts an.

## 10 | Deutsch

### **Deutschland**

Robert Bosch Power Tools GmbH  
Servicezentrum Elektrowerkzeuge  
Zur Luhne 2  
37589 Kalefeld – Willershausen  
Unter [www.bosch-pt.com](http://www.bosch-pt.com) können Sie online Ersatzteile bestellen oder Reparaturen anmelden.  
Kundendienst: Tel.: (0711) 40040460  
Fax: (0711) 40040461  
E-Mail: [Servicezentrum.Elektrowerkzeuge@de.bosch.com](mailto:Servicezentrum.Elektrowerkzeuge@de.bosch.com)  
Anwendungsberatung: Tel.: (0711) 40040460  
Fax: (0711) 40040462  
E-Mail: [kundenberatung.ew@de.bosch.com](mailto:kundenberatung.ew@de.bosch.com)

### **Österreich**

Unter [www.bosch-pt.at](http://www.bosch-pt.at) können Sie online Ersatzteile bestellen.  
Tel.: (01) 797222010  
Fax: (01) 797222011  
E-Mail: [service.elektrowerkzeuge@at.bosch.com](mailto:service.elektrowerkzeuge@at.bosch.com)

### **Schweiz**

Unter [www.bosch-pt.com/ch/de](http://www.bosch-pt.com/ch/de) können Sie online Ersatzteile bestellen.  
Tel.: (044) 8471511  
Fax: (044) 8471551  
E-Mail: [After-sales.Service@de.bosch.com](mailto:After-sales.Service@de.bosch.com)

### **Luxemburg**

Tel.: +32 2 588 0589  
Fax: +32 2 588 0595  
E-Mail: [outillage.gereedschap@be.bosch.com](mailto:outillage.gereedschap@be.bosch.com)

### **Entsorgung**

Fernbedienung, Zubehör und Verpackungen sollen einer umweltgerechten Wiederverwertung zugeführt werden.

Werfen Sie Fernbedienungen und Akkus/Batterien nicht in den Hausmüll!

**Nur für EU-Länder:**



Gemäß der europäischen Richtlinie 2012/19/EU müssen nicht mehr gebrauchsfähige Elektrogeräte und gemäß der europäischen Richtlinie 2006/66/EG müssen defekte oder verbrauchte Akkus/Batterien getrennt gesammelt und einer umweltgerechten Wiederverwendung zugeführt werden.

Nicht mehr gebrauchsfähige Akkus/Batterien können direkt abgegeben werden bei:

**Deutschland**

Recyclingzentrum Elektrowerkzeuge  
Osteroder Landstraße 3  
37589 Kalefeld

**Schweiz**

Batrec AG  
3752 Wimmis BE

**Änderungen vorbehalten.**

## English

### Safety Notes



**Read and observe all instructions.** SAVE THESE INSTRUCTIONS FOR FUTURE REFERENCE.

- ▶ **Have the remote control repaired only through a qualified repair person and only using identical replacement parts.** This will ensure that the functionality of the remote control is maintained.
- ▶ **Do not operate the remote control in explosive atmospheres, such as in the presence of flammable liquids, gases or dusts.** Sparks can be created in the remote control which may ignite the dust or fumes.
- ▶ **Read and strictly observe the safety warnings in the operating instructions of the rotational laser.**

12 | English

## Product Description and Specifications

While reading the operating instructions, unfold the graphics page with the illustration of the remote control and leave it open.

### Intended Use

The remote control is intended for controlling rotational laser levels in indoor and outdoor use.

### Product Features

The numbering of the product features refers to the illustration of the remote control on the graphics page.

- 1 Button for rotational operation and selection of the rotation speed
- 2 Button for line operation and line length selection
- 3 Shock-warning reset button
- 4 Button for "rotation in clockwise direction"
- 5 Button for "rotation in anticlockwise direction"
- 6 Operation indicator
- 7 Outlet opening for infra-red beam
- 8 Battery lid
- 9 Latch of battery lid
- 10 Serial number

**The accessories illustrated or described are not included as standard delivery.**

### Technical Data

Remote Control	RC 1
Article number	3 601 K69 900
Working range <sup>1)</sup>	30 m
Operating temperature	-10 °C... +50 °C
Storage temperature	-20 °C... +70 °C
Battery	1 x 1.5 V LR06 (AA)
Weight according to EPTA-Procedure 01:2014	0.07 kg

1) The working range can be decreased by unfavourable environmental conditions (e. g. direct sun irradiation).

For clear identification of your remote control, see the serial number **10** on the type plate.

## Assembly

### Inserting/Replacing the Battery

Using alkali-manganese batteries is recommended for operation of the remote control.

To open the battery lid **8**, press the latch **9** in the direction of the arrow and remove the battery lid. Insert the battery provided. When inserting, pay attention to the correct polarity according to the representation on the inside of the battery compartment.

► **Remove the battery from the remote control when not using it for longer periods.** When storing for longer periods, the battery can corrode and discharge itself.

## Operation

### Initial Operation

- **Protect the remote control against moisture and direct sunlight.**
- **Do not subject the remote control to extreme temperatures or variations in temperature.** As an example, do not leave it in vehicles for longer periods. In case of large variations in temperature, allow the remote control to adjust to the ambient temperature before putting it into operation.

The remote control remains ready for operation as long as a battery with sufficient voltage is inserted.

Set up the rotational laser in such a manner that the signals of the remote control directly reach one of the reception lenses on the rotational laser (for this, see the operating instructions of the rotational laser). When the remote control cannot be pointed directly against a reception lens, the working range is reduced. By reflecting the signal (e.g. against walls), the working range can be improved, even for indirect signals.

After pressing a button on the remote control, the illuminated operation indicator **6** indicates that a signal was sent out.

Switching the rotational laser on/off with the remote control is not possible.

### Operating Modes

For detailed information of the rotational laser functions, see the operating instructions of the rotational laser.

## 14 | English



**Rotational Operation**  
**(150/300/600 min<sup>-1</sup>)**

The function of the button for rotational operation **1** on the remote control is identical with that on the rotational laser.

Each time after switching on, the rotational laser is in rotational operation mode with average rotational speed.

To switch from line operation to rotational operation, press the rotational operation button **1**. Rotational operation starts with average rotational speed.

To change the rotational speed, press the rotational operation button **1** again until the requested speed is reached.



**Line Operation, Point Operation**  
**(10°/25°/50°, 0°)**

The function of the button for line operation **2** on the remote control is identical with that on the rotational laser.

To switch to line or point operation, press the line operation button **2**. The rotational laser switches to line operation with the smallest aperture angle.

To change the aperture angle, press the line operation button **2**. The aperture angle is increased in two steps; at the same time, the rotational speed is increased with each step. When pressing the line operation button **2** a third time, the rotational laser switches to point operation after brief post-pulsation. Pressing button **2** again takes you back to line operation with the smallest aperture angle.

**Note:** Due to inertia, it is possible for the laser to slightly move beyond the end point of the laser line.

**Rotating the Laser Line/Laser Dot or the Rotational Plane**  
**(see figure A)**

Rotating the laser line/laser dot or the rotational plane is possible only with the remote control.

When the rotational laser is in the **horizontal position**, the laser line (in line operation) or the laser dot (in point operation) can be positioned within the rotational plane of the laser. Rotation is possible by 360°.

Press button **4** to rotate in clockwise direction, and button **5** to rotate in anticlockwise direction. In rotational operation, pressing the buttons has no effect.

When the rotational laser is in the **vertical position**, it is possible to rotate the laser point, laser line or rotational plane around the vertical axis. Rotating is possible only within the self-levelling range (5° toward the left or right).

Press button **4** to rotate in clockwise direction, and button **5** to rotate in anticlockwise direction.

### **Reset Shock-warning Function**

The rotational laser has a shock-warning function; after position changes or shock to the rotational laser, or in case of ground vibrations, it keeps the rotational laser from levelling in at changed heights, and thus prevents vertical errors.

Switching the shock-warning function on and off is possible only on the rotational laser. Once the shock-warning function has actuated, it can be restarted via the remote control.

After actuation of the shock-warning function, the rotation of the laser is stopped, the laser flashes, the levelling indicator goes out, and the shock-warning indicator flashes red. The current operating mode is stored.

After the shock-warning function has actuated, press the shock-warning reset button **3**. The shock-warning function is restarted and the rotational laser starts levelling. As soon as the rotational laser is levelled in (the levelling indicator on the rotational laser continuously lights up green), it starts in the stored operating mode. Now, check the height of the laser beam with a reference point and correct the height, if required.

### **Application Example**

#### **Turning the Rotational Plane when in the Vertical Position (see figure B)**

To align the vertical laser line or the rotational plane against a reference point on a wall, set up the rotational laser in the vertical position, and roughly align the laser line or the rotational plane with the reference point. For precise alignment with the reference point, press button **4** (clockwise rotation) or **5** (anticlockwise rotation).

## **Maintenance and Service**

### **Maintenance and Cleaning**

Keep the remote control clean at all times.

Do not immerse the remote control into water or other fluids.

Wipe off debris using a moist and soft cloth. Do not use any cleaning agents or solvents.

If the remote control should fail despite the care taken in manufacture and testing, repair should be carried out by an authorised customer services agent for Bosch power tools. Do not open the remote control yourself.



## 16 | English



In all correspondence and spare parts orders, please always include the 10-digit article number given on the type plate of the remote control.

### **After-sales Service and Application Service**

Our after-sales service responds to your questions concerning maintenance and repair of your product as well as spare parts. Exploded views and information on spare parts can also be found under:

**[www.bosch-pt.com](http://www.bosch-pt.com)**

Bosch's application service team will gladly answer questions concerning our products and their accessories.

In all correspondence and spare parts orders, please always include the 10-digit article number given on the nameplate of the product.

#### **Great Britain**

Robert Bosch Ltd. (B.S.C.)

P.O. Box 98

Broadwater Park

North Orbital Road

Denham

Uxbridge

UB 9 5HJ

At [www.bosch-pt.co.uk](http://www.bosch-pt.co.uk) you can order spare parts or arrange the collection of a product in need of servicing or repair.

Tel. Service: (0344) 7360109

E-Mail: [boschservicecentre@bosch.com](mailto:boschservicecentre@bosch.com)

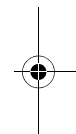
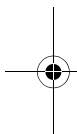

#### **Ireland**

Origo Ltd.

Unit 23 Magna Drive

Magna Business Park

City West

Dublin 24

Tel. Service: (01) 4666700

Fax: (01) 4666888

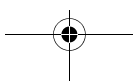





### **Australia, New Zealand and Pacific Islands**

Robert Bosch Australia Pty. Ltd.  
Power Tools  
Locked Bag 66  
Clayton South VIC 3169  
Customer Contact Center  
Inside Australia:  
Phone: (01300) 307044  
Fax: (01300) 307045  
Inside New Zealand:  
Phone: (0800) 543353  
Fax: (0800) 428570  
Outside AU and NZ:  
Phone: +61 3 95415555  
[www.bosch.com.au](http://www.bosch.com.au)

### **Republic of South Africa**

#### **Customer service**

Hotline: (011) 6519600

#### **Gauteng – BSC Service Centre**

35 Roper Street, New Centre  
Johannesburg  
Tel.: (011) 4939375  
Fax: (011) 4930126  
E-Mail: [bsctools@icon.co.za](mailto:bsctools@icon.co.za)

#### **KZN – BSC Service Centre**

Unit E, Almar Centre  
143 Crompton Street  
Pinetown  
Tel.: (031) 7012120  
Fax: (031) 7012446  
E-Mail: [bsc.dur@za.bosch.com](mailto:bsc.dur@za.bosch.com)

#### **Western Cape – BSC Service Centre**

Democracy Way, Prosperity Park  
Milnerton  
Tel.: (021) 5512577  
Fax: (021) 5513223  
E-Mail: [bsc@zsd.co.za](mailto:bsc@zsd.co.za)

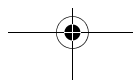
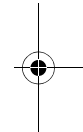
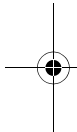

18 | English

**Bosch Headquarters**

Midrand, Gauteng  
Tel.: (011) 6519600  
Fax: (011) 6519880  
E-Mail: rbsa-hq.pts@za.bosch.com

**Disposal**

The remote control, accessories and packaging should be sorted for environmental-friendly recycling.

Do not dispose of remote controls and batteries/rechargeable batteries into household waste!

**Only for EC countries:**



According to the European Guideline 2012/19/EU, electrical devices/tools that are no longer usable, and according to the European Guideline 2006/66/EC, defective or used battery packs/batteries, must be collected separately and disposed of in an environmentally correct manner.

Batteries no longer suitable for use can be directly returned at:

**Great Britain**

Robert Bosch Ltd. (B.S.C.)  
P.O. Box 98  
Broadwater Park  
North Orbital Road  
Denham  
Uxbridge  
UB 9 5HJ

At [www.bosch-pt.co.uk](http://www.bosch-pt.co.uk) you can order spare parts or arrange the collection of a product in need of servicing or repair.

Tel. Service: (0344) 7360109  
E-Mail: [boschservicecentre@bosch.com](mailto:boschservicecentre@bosch.com)

**Subject to change without notice.**

## Français

### Avertissements de sécurité



**Il est impératif de lire et de respecter toutes les instructions. GARDER PRÉCIEUSEMENT CES INSTRUCTIONS.**

- ▶ **Ne faire réparer la télécommande que par un personnel qualifié et seulement avec des pièces de rechange d'origine.** Ceci permet d'assurer le bon fonctionnement de la télécommande.
- ▶ **Ne faites pas fonctionner la télécommande en atmosphère explosive, par exemple en présence de liquides inflammables, de gaz ou de poussières.** La télécommande peut produire des étincelles qui peuvent enflammer les poussières ou les vapeurs.
- ▶ **Lire et respecter strictement les instructions de sécurité se trouvant dans les instructions d'utilisation du laser rotatif.**

### Description et performances du produit

Dépliez le volet sur lequel la télécommande est représentée de manière graphique. Laissez le volet déplié pendant la lecture de la présente notice d'utilisation.

#### Utilisation conforme

La télécommande est conçue pour contrôler des lasers rotatifs en intérieur et en extérieur.

#### Éléments de l'appareil

La numérotation des éléments de la télécommande se réfère à la représentation de la télécommande sur la page graphique.

- 1 Touche du mode rotation et du choix de la vitesse de rotation
- 2 Touche du mode traçage de lignes et du choix de la longueur de ligne
- 3 Touche Alerte anti-chocs
- 4 Touche « Rotation en sens horaire »
- 5 Touche « Rotation en sens anti-horaire »
- 6 Voyant de fonctionnement

**20 | Français**

- 7** Orifice de sortie du faisceau infrarouge
- 8** Couvercle du compartiment à piles
- 9** Dispositif de verrouillage du couvercle du compartiment à piles
- 10** Numéro de série

**Les accessoires décrits ou illustrés ne sont pas tous compris dans la fourniture d'origine.**

**Caractéristiques techniques**

Télécommande	RC 1
N° d'article	3 601 K69 900
Portée <sup>1)</sup>	30 m
Température de fonctionnement	- 10 °C ... + 50 °C
Température de stockage	- 20 °C ... + 70 °C
Pile	1 x 1,5 V LR06 (AA)
Poids suivant EPTA-Procédure 01:2014	0,07 kg

1) La portée peut être réduite par des conditions défavorables (par ex. exposition directe au soleil). Pour permettre une identification précise de votre télécommande, le numéro de série **10** est marqué sur la plaque signalétique.

**Montage****Mise en place/changement de la pile**

Pour le fonctionnement de la télécommande, nous recommandons d'utiliser des piles alcalines au manganèse.

Pour ouvrir le couvercle du compartiment à piles **8**, appuyez sur le blocage **9** dans le sens de la flèche et enlevez le couvercle du compartiment à piles. Introduisez la pile fournie. Veillez à la bonne position des pôles qui doit correspondre à la figure se trouvant dans le compartiment à piles.

- ▶ **Sortez la pile de la télécommande au cas où elle ne serait pas utilisée pour une période prolongée.** En cas de stockage prolongé, la pile peut se corroder ou se décharger.

**Fonctionnement****Mise en service**

- ▶ **Protégez la télécommande contre l'humidité, ne l'exposez pas aux rayons directs du soleil.**

► **N'exposez pas la télécommande à des températures extrêmes ou de forts changements de température.** Ne la laissez pas trop longtemps dans une voiture p. ex. Si elle est exposée à d'importants changements de température, laissez-la revenir à la température ambiante avant de la mettre en service.

Tant que la pile insérée dispose de suffisamment de tension, la télécommande est prête à fonctionner.

Placez le laser rotatif de façon à ce que les signaux de la télécommande atteignent une des cellules de réception sur le laser rotatif en direction de celui-ci (voir les instructions d'utilisation du laser rotatif). Si la télécommande ne peut pas être dirigée directement sur une cellule de réception, la zone de travail s'en trouve réduite. Il est possible d'améliorer la portée même pour un signal indirect en réfléchissant le signal (p. ex. auprès d'un mur).

Dès qu'une touche de la télécommande a été appuyée, le voyant de fonctionnement **6** s'allume et indique ainsi qu'un signal a été émis.

Il n'est pas possible de mettre en marche/arrêter le laser rotatif au moyen de la télécommande.

### Modes opératoires

Vous trouverez des informations détaillées concernant les fonctions du laser rotatif dans les instructions d'utilisation du laser rotatif.

#### **Mode rotation** **(150/300/600 tr/min)**

La fonction de la touche du mode rotation **1** sur la télécommande est identique avec celle du laser rotatif.

Le laser rotatif est toujours en mode rotation, à la vitesse de rotation moyenne, quand il est mis en service.

Pour passer du mode traçage de lignes au mode rotation, appuyez sur la touche du mode rotation **1**. Le mode rotation démarre à la vitesse de rotation moyenne.

Pour modifier la vitesse de rotation, appuyez à nouveau sur la touche du mode rotation **1** jusqu'à ce que la vitesse souhaitée soit atteinte.

#### **Mode traçage de lignes, mode marquage de points** **(10°/25°/50°, 0°)**

La fonction de la touche du mode traçage de lignes **2** sur la télécommande est identique avec celle du laser rotatif.

Pour passer au mode traçage de lignes ou au mode marquage de points, appuyez sur la touche du mode traçage de lignes **2**. Le laser rotatif passe au mode traçage de lignes avec le plus petit angle d'ouverture.

## 22 | Français

Pour modifier l'angle d'ouverture, appuyez sur la touche du mode traçage de lignes **2**. L'angle d'ouverture est agrandi en deux étapes, en même temps la vitesse de rotation est augmentée à chaque étape. Si l'on appuie sur la touche du mode traçage de lignes **2** une troisième fois, le laser rotatif passe en mode marquage de points après une courte durée de postoscillation. Appuyer à nouveau sur la touche **2** remet l'appareil en mode traçage de lignes avec le plus petit angle d'ouverture.

**Note :** En raison de l'inertie, le laser peut dépasser légèrement les points extrêmes de la ligne laser.



### Rotation de la ligne laser/du point laser ou du plan de rotation (voir figure A)

Une rotation de la ligne laser/du point laser ou du plan de rotation n'est possible qu'au moyen de la télécommande.

Lorsque le laser rotatif est en **position horizontale**, il est possible de positionner la ligne laser (en mode traçage de lignes) ou le point laser (en mode marquage de points) à l'intérieur du plan de rotation du laser. Une rotation de 360° est possible.

Pour une rotation dans le sens horaire, appuyez sur la touche **4**, pour une rotation dans le sens anti-horaire, appuyez sur la touche **5**. En mode rotation, appuyer sur les touches n'a aucun effet.

Lorsque le laser rotatif est en **position verticale**, il est possible de tourner le point laser, la ligne laser ou le plan de rotation autour de l'axe verticale. La rotation n'est possible qu'à l'intérieur de la plage de nivellement automatique (5° vers la gauche ou vers la droite).

Pour une rotation vers la droite, appuyez sur la touche **4**, pour une rotation vers la gauche, appuyez sur la touche **5**.



### Reset fonction d'avertissement de choc

Le laser rotatif dispose d'une fonction d'avertissement de choc empêchant, en cas de modifications de position ou de secousses du laser rotatif, ou en cas de vibrations, le nivellement sur une hauteur modifiée, évitant ainsi des erreurs de hauteur.

La mise en marche ou l'arrêt de la fonction d'avertissement de choc n'est possible que sur le laser rotatif. Une fois que la fonction d'avertissement de choc a été déclenchée, elle peut être redémarrée au moyen de la télécommande.

Après le déclenchement de la fonction d'avertissement de choc, la rotation du laser est arrêtée sur le laser rotatif, le laser se met à clignoter, l'affichage de nivellement s'éteint et l'affichage de l'avertissement de chocs clignote rouge. Le mode de service actuel est mémorisé.

Appuyez sur la touche reset avertissement de choc **3** quand l'avertissement de choc est déclenché. La fonction d'avertissement de choc est redémarrée et le laser rotatif commence le nivellement. Dès que le laser rotatif est nivelé (l'affichage de nivellement du laser rotatif reste allumé vert en permanence), il démarre dans le mode de service mémorisé. Vérifiez maintenant la hauteur du faisceau laser à partir d'un point de référence et, le cas échéant, corrigez la hauteur.

### Exemple de travail

#### Tourner le plan de rotation en position verticale (voir figure B)

Pour aligner la ligne laser verticale ou le plan de rotation auprès d'un point de référence sur un mur, positionnez le laser rotatif verticalement et alignez la ligne laser ou le plan de rotation grossièrement vers le point de référence. Pour un alignement précis sur le point de référence, appuyez sur la touche **4** (rotation vers la droite) ou **5** (rotation vers la gauche).

## Entretien et Service Après-Vente

### Nettoyage et entretien

Maintenez la télécommande toujours propre.

N'immergez pas la télécommande dans l'eau ou d'autres liquides.

Nettoyez l'appareil à l'aide d'un chiffon doux et humide. N'utilisez pas de détergents ou de solvants.

Si, malgré tous les soins apportés à la fabrication et au contrôle de la télécommande, celle-ci présentait un défaut, la réparation ne doit être confiée qu'à une station de Service Après-Vente agréée pour outillage Bosch. Ne démontez pas la télécommande vous-même.

Pour toute demande de renseignement ou commande de pièces de rechange, nous préciser impérativement le numéro d'article à dix chiffres de la télécommande indiqué sur la plaque signalétique.

### Service Après-Vente et Assistance

Notre Service Après-Vente répond à vos questions concernant la réparation et l'entretien de votre produit et les pièces de rechange. Vous trouverez des vues éclatées ainsi que des informations concernant les pièces de rechange également sous :

**[www.bosch-pt.com](http://www.bosch-pt.com)**

Les conseillers techniques et assistants Bosch sont à votre disposition pour répondre à vos questions concernant nos produits et leurs accessoires.



## 24 | Français

Pour toute demande de renseignement ou commande de pièces de rechange, précisez-nous impérativement le numéro d'article à dix chiffres indiqué sur la plaque signalétique du produit.

### France

Passez votre commande de pièces détachées directement en ligne sur notre site [www.bosch-pt.fr](http://www.bosch-pt.fr).

Vous êtes un utilisateur, contactez :

Le Service Clientèle Bosch Outillage Electroportatif

Tel. : 0811 360122

(coût d'une communication locale)

Fax : (01) 49454767

E-Mail : [contact.outillage-electroportatif@fr.bosch.com](mailto:contact.outillage-electroportatif@fr.bosch.com)

Vous êtes un revendeur, contactez :

Robert Bosch (France) S.A.S.

Service Après-Vente Electroportatif

126, rue de Stalingrad

93705 DRANCY Cédex

Tel. : (01) 43119006

Fax : (01) 43119033

E-Mail : [sav.outillage-electroportatif@fr.bosch.com](mailto:sav.outillage-electroportatif@fr.bosch.com)

### Belgique, Luxembourg

Tel. : +32 2 588 0589

Fax : +32 2 588 0595

E-Mail : [outillage.gereedschap@be.bosch.com](mailto:outillage.gereedschap@be.bosch.com)

### Suisse

Passez votre commande de pièces détachées directement en ligne sur notre site [www.bosch-pt.com/ch/fr](http://www.bosch-pt.com/ch/fr).

Tel. : (044) 8471512

Fax : (044) 8471552

E-Mail : [Aftersales.Service@de.bosch.com](mailto:Aftersales.Service@de.bosch.com)

### Élimination des déchets

La télécommande, ainsi que ses accessoires et emballages, doivent pouvoir suivre chacun une voie de recyclage appropriée.

Ne jetez pas les télécommandes et les accumulateurs/piles dans les ordures ménagères !

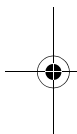



### Seulement pour les pays de l'Union Européenne :



Conformément à la directive européenne 2012/19/UE, les équipements électriques dont on ne peut plus se servir, et conformément à la directive européenne 2006/66/CE, les accus/piles usés ou défectueux doivent être isolés et suivre une voie de recyclage appropriée.

Les batteries/piles dont on ne peut plus se servir peuvent être déposées directement auprès de :

#### Suisse

Batrec AG  
3752 Wimmis BE

Sous réserve de modifications.



## Español

### Instrucciones de seguridad



**Deberán leerse y respetarse todas las instrucciones. GUARDE ESTAS INSTRUCCIONES EN UN LUGAR SEGURO.**

- ▶ **Únicamente haga reparar el mando a distancia por un profesional, empleando exclusivamente piezas de repuesto originales.** Solamente así se mantiene la funcionalidad del mando a distancia.
- ▶ **No utilice el mando a distancia en un entorno con peligro de explosión, en el que se encuentren combustibles líquidos, gases o material en polvo.** El mando a distancia puede producir chispas e inflamar los materiales en polvo o vapores.
- ▶ **Lea y atégase estrictamente a las instrucciones de seguridad que figuran en las instrucciones de manejo del láser rotativo.**

26 | Español

## Descripción y prestaciones del producto

Despliegue y mantenga abierta la solapa con la imagen del mando a distancia mientras lee las instrucciones de servicio.

### Utilización reglamentaria

El mando a distancia ha sido diseñado para gobernar láser rotativos en interiores y exteriores.

### Componentes principales

La numeración de los componentes está referida a la imagen del mando a distancia en la página ilustrada.

- 1 Tecla para la operación con rotación y selección de la velocidad de rotación
- 2 Tecla para operación lineal y selección de la longitud de la línea
- 3 Tecla de reset del avisador de sacudidas
- 4 Tecla "Giro en el sentido de las agujas del reloj"
- 5 Tecla "Giro en sentido contrario a las agujas del reloj"
- 6 Indicador de operación
- 7 Abertura de salida del rayo infrarrojo
- 8 Tapa del alojamiento de las pilas
- 9 Enclavamiento de la tapa del alojamiento de las pilas
- 10 Número de serie

Los accesorios descritos e ilustrados no corresponden al material que se adjunta de serie.

### Datos técnicos

Mando a distancia	RC 1
Nº de artículo	3 601 K69 900
Alcance <sup>1)</sup>	30 m
Temperatura de operación	-10 °C ... +50 °C
Temperatura de almacenamiento	-20 °C ... +70 °C
Pila	1 x 1,5 V LR06 (AA)
Peso según EPTA-Procedure 01:2014	0,07 kg

1) El trabajo bajo unas condiciones ambientales desfavorables (p. ej. en caso de una exposición directa al sol) puede llegar a mermar el alcance del aparato.

El número de serie **10** grabado en la placa de características permite identificar de forma unívoca el mando a distancia.

## Montaje

### Inserción y cambio de la pila

Se recomienda utilizar pilas alcalinas de manganeso en el mando a distancia.

Para abrir la tapa del alojamiento de la pila **8** presione el enclavamiento **9** en sentido de la flecha y retire la tapa. Inserte la pila que se adjunta. Respete la polaridad indicada en el alojamiento de las pilas.

► **Saque la pila del mando a distancia si pretende no utilizarlo durante largo tiempo.** Con el transcurso del tiempo la pila puede llegarse a corroer o autodescargar.

## Operación

### Puesta en marcha

► **Proteja el mando a distancia de la humedad y de la exposición directa al sol.**

► **No exponga el mando a distancia ni a temperaturas extremas ni a cambios bruscos de temperatura.** No lo deje, p. ej., en el coche durante un largo tiempo. Si el mando a distancia ha sufrido un cambio fuerte de temperatura, antes de ponerlo en servicio, esperar primero a que se atempere.

El mando a distancia queda en disposición de funcionamiento siempre que sea suficiente la tensión de la pila aplicada.

Coloque el láser rotativo de manera que las señales que emite el mando a distancia incidan directamente sobre una de las lentes de recepción del láser rotativo (ver instrucciones de manejo del láser rotativo). El alcance del mando a distancia se reduce si éste no puede orientarse directamente contra una de las lentes de recepción. El alcance en señales indirectas puede que vuelva a mejorar si la señal es reflejada (p. ej. por paredes).

Tras pulsar una de las teclas del mando a distancia se enciende el indicador de operación **6** para indicar que se ha emitido una señal.

El láser rotativo no puede conectarse/desconectarse con el mando a distancia.

### Modos de operación

Informaciones detalladas sobre las funciones del láser rotativo las encontrará en las instrucciones de servicio del mismo.

**Operación con rotación  
(150/300/600 min<sup>-1</sup>)**

La función de la tecla para operación con rotación **1** del mando a distancia es idéntica a aquella del láser rotativo.

Siempre que conecte el láser rotativo éste se encuentra en el modo de operación con rotación a velocidad mediana.

Para cambiar del modo de operación lineal al modo rotativo, pulse la tecla para la operación con rotación **1**. La operación con rotación comienza a una velocidad de rotación mediana.

Para modificar la velocidad de rotación pulse de nuevo la tecla para la operación con rotación **1** hasta alcanzar la velocidad deseada.

**Operación lineal, operación por puntos  
(10°/25°/50°, 0°)**

La función de la tecla para operación lineal **2** del mando a distancia es idéntica a aquella del láser rotativo.

Para cambiar a la modalidad lineal o por puntos, pulse la tecla para la operación lineal **2**. El láser rotativo cambia a la operación lineal con el ángulo de oscilación más pequeño.

Para cambiar el ángulo de oscilación pulse la tecla de operación lineal **2**. El ángulo de oscilación es aumentado en dos etapas incrementándose al mismo tiempo la velocidad de rotación en cada etapa. Al pulsar por tercera vez la tecla de operación lineal **2**, tras un breve lapso de ajuste, el láser rotativo cambia al modo de operación por puntos. Pulsando nuevamente la tecla **2** se ajusta otra vez la operación lineal con el ángulo de oscilación mínimo.

**Observación:** Por efecto de la inercia puede ocurrir que el haz del láser sobrepase ligeramente los puntos extremos de la línea.

**Giro de la línea/punto láser o del plano de rotación  
(ver figura A)**

El giro de la línea/punto láser o del plano de rotación solamente puede llevarse a cabo con el mando a distancia.

Con el láser rotativo en **posición horizontal** puede Ud. posicionar la línea láser (en la operación lineal) o el punto del láser (en la operación por puntos) dentro del plano de rotación del láser. El giro puede ser de hasta 360°.

Para efectuar una rotación en el sentido de las agujas del reloj pulse la tecla **4**, y si lo desea hacer en sentido inverso, pulse la tecla **5**. En la operación con rotación ambas teclas se mantienen inoperativas.

Con el láser rotativo en **posición vertical** puede Ud. girar el punto de láser, la línea del láser, o el plano de rotación respecto al eje vertical. Este giro solamente puede realizarse dentro del margen de autonivelación (5° hacia la izquierda o derecha).

Para efectuar una rotación hacia la derecha pulse la tecla **4** y para realizarlo hacia la izquierda pulse la tecla **5**.

### **Reset del avisador de sacudidas**

El láser rotativo dispone de un avisador de sacudidas que no permite que el láser rotativo sea renivelado si se desniveló al cambiarlo de posición, sufrir una sacudida, o al vibrar el firme, evitando así que se obtengan mediciones erróneas.

La conexión y desconexión del avisador de sacudidas solamente puede realizarse en el láser rotativo. Si el avisador de sacudidas se disparó éste puede volver a rearmarse con el mando a distancia.

Al dispararse el avisador de sacudidas del láser rotativo, la rotación del láser se interrumpe, el láser parpadea, el indicador de nivelación se apaga, y el indicador de sacudidas parpadea de color rojo. El modo de operación actual es memorizado.

Si se ha disparado el avisador de sacudidas pulse la tecla de reset del avisador de sacudidas **3**. El avisador de sacudidas se rearma de nuevo y el aparato de medición inicia el proceso de nivelación. Una vez nivelado el láser rotativo (el indicador de nivelación del láser rotativo se ilumina permanentemente de color verde) éste comienza a trabajar en el modo de operación memorizado. Controle entonces la altura del rayo láser respecto a un punto de referencia y corrija su altura, si procede.

### **Ejemplo de aplicación**

#### **Giro del plano de rotación en posición vertical (ver figura B)**

Para alinear la línea láser vertical o el plano de rotación con un punto de referencia en la pared coloque el láser rotativo en la posición vertical y alinee de forma aproximada la línea láser vertical o el plano de rotación con dicho punto de referencia. Para la alineación exacta con el punto de referencia pulse la tecla **4** (giro a derechas) o **5** (giro a izquierdas).

## **Mantenimiento y servicio**

### **Mantenimiento y limpieza**

Mantenga limpio siempre el mando a distancia.

No sumerja el mando a distancia en agua ni en otros líquidos.

Limpiar el aparato con un paño húmedo y suave. No usar detergentes ni disolventes.



### 30 | Español



Si a pesar de los esmerados procesos de fabricación y control, el mando a distancia llegase a averiarse, la reparación deberá encargarse a un taller de servicio autorizado para herramientas eléctricas Bosch. No abra Ud. mismo el mando a distancia.

Para cualquier consulta o pedido de piezas de repuesto es imprescindible indicar el nº de artículo de 10 dígitos que figura en la placa de características del mando a distancia.

#### **Servicio técnico y atención al cliente**

El servicio técnico le asesorará en las consultas que pueda Ud. tener sobre la reparación y mantenimiento de su producto, así como sobre piezas de recambio. Los dibujos de despiece e informaciones sobre las piezas de recambio los podrá obtener también en internet bajo:

**[www.bosch-pt.com](http://www.bosch-pt.com)**

Nuestro equipo de asesores técnicos le orientará gustosamente en cuanto a la adquisición, aplicación y ajuste de los productos y accesorios.

Para cualquier consulta o pedido de piezas de repuesto es imprescindible indicar el nº de artículo de 10 dígitos que figura en la placa de características del producto.

#### **España**

Robert Bosch España S.L.U.  
Departamento de ventas Herramientas Eléctricas  
C/Hermanos García Noblejas, 19  
28037 Madrid

Para efectuar su pedido online de recambios o pedir la recogida para la reparación de su máquina, entre en la página [www.herramientasbosch.net](http://www.herramientasbosch.net).

Tel. Asesoramiento al cliente: 902 531 553

Fax: 902 531554

#### **Venezuela**

Robert Bosch S.A.  
Final Calle Vargas. Edf. Centro Berimer P.B.  
Boleita Norte  
Caracas 107  
Tel.: (0212) 2074511

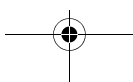
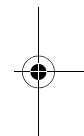
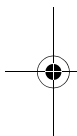

### **México**

Robert Bosch S. de R.L. de C.V.  
Calle Robert Bosch No. 405 C.P. 50071  
Zona Industrial, Toluca - Estado de México  
Tel. Interior: (01) 800 6271286  
Tel. D.F.: 52843062  
E-Mail: arturo.fernandez@mx.bosch.com

### **Argentina**

Robert Bosch Argentina S.A.  
Av. Córdoba 5160  
C1414BAW Ciudad Autónoma de Buenos Aires  
Atención al Cliente  
Tel.: (0810) 5552020  
E-Mail: herramientas.bosch@ar.bosch.com

### **Perú**

Robert Bosch S.A.C.  
Av. Primavera 781, Urb. Chacarilla, San Borja (Edificio Aldo)  
Buzón Postal Lima 41 - Lima  
Tel.: (01) 2190332

### **Chile**

Robert Bosch S.A.  
Calle El Cacique  
0258 Providencia - Santiago  
Tel.: (02) 2405 5500

### **Ecuador**

Robert Bosch Sociedad Anonima Ecuabosch  
Av. Las Monjas nº 10 y Carlos J. Arosamena  
Guayaquil - Ecuador  
Tel. (04) 220 4000  
Email: atencion.cliente@ec.bosch.com

### **Eliminación**

El mando a distancia, accesorios y embalajes deberán someterse a un proceso de recuperación que respete el medio ambiente.

¡No arroje mandos a distancia, acumuladores o pilas a la basura!

## 32 | Português

### Sólo para los países de la UE:



Los aparatos eléctricos inservibles, así como los acumuladores/pilas defectuosos o agotados deberán acumularse por separado para ser sometidos a un reciclaje ecológico tal como lo marcan las Directivas Europeas 2012/19/UE y 2006/66/CE, respectivamente.

Los acumuladores/pilas agotados pueden entregarse directamente a su distribuidor habitual de Bosch:

#### España

Servicio Central de Bosch  
Servilotec, S.L.  
Polig. Ind. II, 27  
Cabanillas del Campo  
Tel.: +34 9 01 11 66 97

Reservado el derecho de modificación.

## Português

### Indicações de segurança



**Todas as instruções devem ser lidas e observadas. GUARDE BEM ESTAS INSTRUÇÕES.**

- ▶ **Só permita que o telecomando seja reparado por pessoal especializado e qualificado e só com peças de reposição originais.** Desta forma é assegurada a funcionalidade do telecomando.
- ▶ **Não trabalhar com o telecomando em área com risco de explosão, na qual se encontrem líquidos, gases ou pós inflamáveis.** No telecomando podem ser produzidas faíscas, que podem inflamar pós ou vapores.
- ▶ **Leia e siga estritamente as indicações de segurança contidas nas instruções de serviço do laser rotativo.**



## Descrição do produto e da potência

Abrir a página basculante contendo a apresentação do telecomando, e deixar esta página aberta enquanto estiver lendo as instruções de serviço.

### Utilização conforme as disposições

O telecomando é destinado para o comando de lasers rotativos em áreas internas e externas.

### Componentes ilustrados

A numeração dos componentes ilustrados refere-se à apresentação do telecomando na página de esquemas.

- 1 Botão para o funcionamento em rotação e seleção da velocidade de rotação
- 2 Botão para o funcionamento por linha e seleção do comprimento da linha
- 3 Tecla Reset advertência de choque
- 4 Tecla "Girar no sentido dos ponteiros do relógio"
- 5 Tecla "Girar no sentido contrário dos ponteiros do relógio"
- 6 Indicação de serviço
- 7 Abertura de saída para o raio infravermelho
- 8 Tampa do compartimento da pilha
- 9 Travamento da tampa do compartimento da pilha
- 10 Número de série

**Acessórios apresentados ou descritos não pertencem ao volume de fornecimento.**

### Dados técnicos

Telecomando	RC 1
N.º do produto	3 601 K69 900
Zona de trabalho <sup>1)</sup>	30 m
Temperatura de funcionamento	-10 °C... +50 °C
Temperatura de armazenamento	-20 °C... +70 °C
Pilha	1 x 1,5 V LR06 (AA)
Peso conforme EPTA-Procedure 01:2014	0,07 kg

1) A área de trabalho pode ser reduzida devido a condições ambientais (p. ex. insolação direta) desfavoráveis.

O número de série **10** sobre a placa de características serve para a identificação inequívoca do seu telecomando.

## Montagem

### Introduzir/substituir a pilha

Para o funcionamento do telecomando é recomendável usar pilhas de manganês alcalinas.

Para abrir a tampa do compartimento da pilha **8**, deverá premir o travamento **9** no sentido da seta e remover a tampa do compartimento da pilha. Introduzir a pilha fornecida. Observar a polarização correta, de acordo com a indicação no compartimento das pilhas.

► **Retirar a pilha do telecomando, se não for utilizado por tempo prolongado.** A pilha pode corroer-se ou descarregar-se no caso de um armazenamento prolongado.

## Funcionamento

### Colocação em funcionamento

► **Proteger o telecomando contra humidade ou insolação direta.**

► **Não sujeitar o telecomando a temperaturas extremas nem a oscilações de temperatura.** Não deixá-lo p. ex. dentro de um automóvel durante muito tempo. No caso de grandes variações de temperatura deverá deixar o telecomando alcançar a temperatura de funcionamento antes de colocá-lo em funcionamento.

Enquanto houver uma pilha, com carga suficiente, no telecomando, ele permanece pronto para funcionar.

Instalar o laser rotativo de modo que os sinais do telecomando possa alcançar diretamente uma das lentes de receção do laser rotativo (veja as instruções de serviço do laser rotativo). Se não for possível apontar o telecomando diretamente para uma lente de receção, a área de trabalho é reduzida. Devido a reflexões do sinal (p. ex. em paredes), o alcance também pode ser melhorado de novo, mesmo no caso de um sinal indireto.

Após premir uma tecla do telecomando, a indicação de serviço **6** se ilumina, indicando que foi emitido um sinal.

Não é possível ligar ou desligar o laser rotativo com o telecomando.

### Tipos de funcionamento

Informações detalhadas a respeito das funções do laser rotativo encontram-se nas instruções de serviço do laser rotativo.



### Funcionamento rotativo (150/300/600 rpm)

A função da tecla de funcionamento rotativo **1** no telecomando é idêntica à do laser rotativo.

Sempre que for ligado, o laser rotativo se encontra no funcionamento rotativo com velocidade de rotação média.

Para comutar entre o funcionamento linear e o funcionamento rotativo é necessário premir a tecla para o funcionamento rotativo **1**. O funcionamento rotativo começa com velocidade de rotação média.

Para a alteração da velocidade de rotação é necessário premir novamente a tecla para o funcionamento rotativo **1**, até alcançar a velocidade desejada.



### Funcionamento linear, funcionamento de ponto (10°/25°/50°, 0°)

A função da tecla de funcionamento linear **2** no telecomando é idêntica à do laser rotativo.

Premir a tecla para o funcionamento linear **2** para comutar entre o funcionamento linear e o de funcionamento de ponto. O laser rotativo comuta para o funcionamento linear com o mínimo ângulo de abertura.

Para alterar o ângulo de abertura deverá premir a tecla para o funcionamento linear **2**. O ângulo de abertura é aumentado em dois níveis, ao mesmo tempo a velocidade de rotação é aumentada a cada nível. Ao premir pela terceira vez a tecla para o funcionamento linear **2**, o laser rotativo comuta para o funcionamento de ponto após uma curta oscilação. Premir novamente a tecla **2** para retornar ao funcionamento linear com o mínimo ângulo de abertura.

**Nota:** Devido à inércia é possível que o laser oscile um pouco além dos pontos finais da linha do laser.



### Girar linha de laser/ponto de laser ou nível de rotação (veja figura A)

Só é possível girar a linha de laser/o ponto de laser ou o nível de rotação com o telecomando.

Com o laser rotativo na **posição horizontal**, é possível posicionar a linha do laser (no funcionamento linear) o ponto de laser (funcionamento de ponto) dentro do nível de rotação do laser. É possível girar por 360°.

Premir a tecla **4** para girar no sentido dos ponteiros do relógio, premir a tecla **5** para girar no sentido contrário dos ponteiros do relógio. No funcionamento rotativo a pressão das teclas não tem efeito.

### 36 | Português

Com o laser rotativo na **posição vertical**, é possível girar o ponto de laser, a linha de laser e o nível de rotação pelo eixo vertical. A rotação só é possível dentro da faixa de autonivelamento (5° para a esquerda ou para a direita).

Premir a tecla **4** para girar para a direita, premir a tecla **5** para girar para a esquerda.



#### **Reset da função de aviso contra choque**

O laser rotativo possui uma função de aviso contra choque, que evita o nivelamento no caso de alterações de posição ou de abalos do laser rotativo ou de vibrações do solo e portanto erros de altura.

Só no laser rotativo é que há a possibilidade de ligar e desligar a função de aviso contra choque. Se a função de aviso contra choque tiver sido acionada, ela poderá ser reiniciada com ajuda do telecomando.

Após o acionamento da função de aviso contra choque, a rotação do laser no laser rotativo é parada, o laser pisca, a indicação de nivelamento se apaga e a indicação de aviso contra choque pisca em vermelho. O valor atualmente medido é memorizado.

Assim que o aviso contra choque for acionado, deverá premir a tecla Reset de aviso contra choque **3**. A função de aviso contra choque é reiniciada e o laser rotativo começa com o nivelamento. Assim que o laser rotativo estiver nivelado (a indicação de nivelamento no laser rotativo se ilumina permanentemente em verde), ele começa a funcionar no tipo de funcionamento memorizado. Controlar agora a altura do raio laser no ponto de referência e, se necessário, corrigir a altura.

#### **Exemplo de trabalho**

##### **Girar o nível de rotação na posição vertical (veja figura B)**

Para alinhar a linha de laser vertical ou o nível de rotação a um ponto de referência em uma parede, deverá colocar o laser rotativo na posição vertical e alinhar a linha de laser ou o nível de rotação aproximadamente ao ponto de referência. Para um alinhamento exato ao ponto de referência, deverá premir as teclas **4** (girar para a direita) ou **5** (girar para a esquerda).

## **Manutenção e serviço**

### **Manutenção e limpeza**

Manter o telecomando sempre limpo.

Não mergulhar o telecomando na água nem em outros líquidos.

Limpar sujidades com um pano húmido e macio. Não utilizar produtos de limpeza nem solventes.

Se o telecomando falhar apesar de cuidadosos processos de fabricação e de teste, a reparação deverá ser executada por uma oficina de serviço pós-venda autorizada para ferramentas elétricas Bosch. Não abrir pessoalmente o telecomando.

Para todas as questões e encomendas de peças sobressalentes é imprescindível indicar o número de produto de 10 dígitos, como consta na placa de características do telecomando.

### **Serviço pós-venda e consultoria de aplicação**

O serviço pós-venda responde às suas perguntas a respeito de serviços de reparação e de manutenção do seu produto, assim como das peças sobressalentes. Desenhos explodidos e informações sobre peças sobressalentes encontram-se em:

**[www.bosch-pt.com](http://www.bosch-pt.com)**

A nossa equipa de consultoria de aplicação Bosch esclarece com prazer todas as suas dúvidas a respeito da compra, aplicação e ajuste dos produtos e acessórios.

Indique para todas as questões e encomendas de peças sobressalentes a referência de 10 dígitos de acordo com a placa de características do produto.

#### **Portugal**

Robert Bosch LDA  
Avenida Infante D. Henrique  
Lotes 2E – 3E  
1800 Lisboa

Para efetuar o seu pedido online de peças entre na página

[www.ferramentasbosch.com](http://www.ferramentasbosch.com).

Tel.: 21 8500000

Fax: 21 8511096

#### **Brasil**

Robert Bosch Ltda.  
Caixa postal 1195  
13065-900 Campinas  
Tel.: (0800) 7045446  
[www.bosch.com.br/contacto](http://www.bosch.com.br/contacto)

#### **Eliminação**

O telecomando, os acessórios e as embalagens devem ser dispostos para reciclagem da matéria-prima de forma ecológica.

Não deitar os telecomandos e acumuladores/pilhas no lixo doméstico!

38 | Italiano

**Apenas países da União Europeia:**

Conforme as Diretivas Europeias 2012/19/UE relativa aos resíduos de aparelhos elétricas europeias 2006/66/CE é necessário recolher separadamente os acumuladores/as pilhas defeituosos ou gastos e conduzi-los a uma reciclagem ecológica.

Sob reserva de alterações.

## Italiano

### Norme di sicurezza



**Tutte le istruzioni devono essere lette ed osservate.** CONSERVARE ACCURATAMENTE LE PRESENTI ISTRUZIONI.

- ▶ **Fare riparare il telecomando solo ed esclusivamente da personale specializzato e solo impiegando pezzi di ricambio originali.** In questo modo potrà essere salvaguardata la funzionalità del telecomando.
- ▶ **Evitare di impiegare il telecomando in ambienti soggetti al rischio di esplosioni e nei quali si trovino liquidi, gas oppure polveri infiammabili.** Nel telecomando possono prodursi scintille che incendiano la polvere o i vapori.
- ▶ **Leggere ed osservare esattamente le indicazioni di sicurezza riportate nelle istruzioni d'uso della livella laser.**

### Descrizione del prodotto e caratteristiche

Alzare il lato apribile con l'illustrazione del telecomando e lasciare aperto questo lato durante la lettura delle istruzioni d'uso.

#### Uso conforme alle norme

Il telecomando è idoneo per il comando di livelle laser in ambienti chiusi ed all'aperto.

#### Componenti illustrati

La numerazione dei componenti si riferisce all'illustrazione del telecomando sulla pagina con la rappresentazione grafica.

- 1 Tasto per rotazione e selezione della velocità di rotazione
- 2 Tasto per proiezioni del raggio lineare e selezione della lunghezza di raggio lineare
- 3 Tasto reset avvertenza urto
- 4 Tasto «Rotazione in senso orario»
- 5 Tasto «Rotazione in senso antiorario»
- 6 Indicatore di funzionamento
- 7 Apertura di uscita per raggio a infrarossi
- 8 Coperchio del vano batterie
- 9 Bloccaggio del coperchio del vano batterie
- 10 Numero di serie

**L'accessorio illustrato o descritto nelle istruzioni per l'uso non è compreso nella fornitura standard.**

### Dati tecnici

Telecomando	RC 1
Codice prodotto	3 601 K69 900
Campo operativo <sup>1)</sup>	30 m
Temperatura di esercizio	-10 °C ... +50 °C
Temperatura di magazzino	-20 °C ... +70 °C
Batteria	1 x 1,5 V LR06 (AA)
Peso in funzione della EPTA-Procedure 01:2014	0,07 kg

1) Il campo operativo può subire delle riduzioni dovute a sfavorevoli condizioni ambientali (p. es. esposizione diretta ai raggi solari).

Per un'inequivocabile identificazione del Vostro telecomando è necessario il numero di serie **10** riportato sulla targhetta d'identificazione.

## Montaggio

### Inserimento/sostituzione della batteria

Per il funzionamento del telecomando si consiglia l'impiego di batterie alcaline al manganese.

Per aprire il coperchio del vano batterie **8** premere il bloccaggio **9** in direzione della freccia e togliere il coperchio del vano batterie. Inserire la batteria fornita in dotazione, facendo attenzione alla corretta polarizzazione, conformemente all'illustrazione nel vano batterie.

## 40 | Italiano

- **In caso di non utilizzo per lunghi periodi, estrarre la batteria dal telecomando.**  
In caso di lunghi periodi di deposito, la batteria può subire corrosioni oppure può scaricarsi.

## Uso

### Messa in funzione

- **Proteggere il telecomando dall'umidità e dalla radiazione solare diretta.**
- **Non esporre mai il telecomando a temperature oppure a sbalzi di temperatura estremi.** P. es. non lasciarlo per lungo tempo in macchina. In caso di elevati sbalzi di temperatura lasciare adattarsi alla temperatura ambientale il telecomando prima di metterlo in funzione.

Fino a quando è inserita una batteria con tensione sufficiente, il telecomando è pronto per il funzionamento.

Posizionare la livella laser in modo tale che i segnali del telecomando raggiungano in direzione diretta una delle lenti di ricezione sulla livella laser (vedi a riguardo le istruzioni d'uso della livella laser). Se il telecomando non può essere puntato direttamente su una lente di ricezione, si riduce il campo operativo. Tramite riflessioni del segnale (p. es. su pareti) può essere migliorato ulteriormente il raggio d'azione anche in caso di segnale indiretto.

Dopo aver premuto un tasto sul telecomando, la lampadina dell'indicatore di funzionamento **6** indica che è stato inviato un segnale.

Non è possibile l'accensione/lo spegnimento della livella laser con il telecomando.

### Modi operativi

Informazioni dettagliate relative alle funzioni della livella laser sono indicate nelle istruzioni d'uso della livella laser stessa.

#### **Funzionamento rotatorio** **(150/300/600 min<sup>-1</sup>)**

La funzione del tasto per rotazione **1** sul telecomando è identica a quella sulla livella laser.

Dopo ogni accensione la livella laser si trova nel funzionamento rotatorio con velocità di rotazione media.

Per passare dal funzionamento con raggio lineare al funzionamento rotatorio premere il tasto per funzionamento rotatorio **1**. Il funzionamento rotatorio inizia con la velocità di rotazione media.



Per cambiare la velocità di rotazione premere di nuovo il tasto per il funzionamento rotatorio **1** fino a raggiungere la velocità desiderata.



#### **Funzionamento con raggio lineare, funzionamento puntiforme (10°/25°/50°, 0°)**

La funzione del tasto per proiezioni del raggio lineare **2** sul telecomando è identica a quella sulla livella laser.

Per passare nel funzionamento con raggio lineare oppure nel funzionamento puntiforme, premere il tasto per proiezioni del raggio lineare **2**. La livella laser passa nel funzionamento con raggio lineare con l'angolo d'apertura minore.

Per cambiare l'angolo d'apertura premere il tasto per proiezioni del raggio lineare **2**. L'angolo d'apertura viene ampliato in due stadi, contemporaneamente la velocità di rotazione viene aumentata ad ogni stadio. Premendo per la terza volta il tasto per proiezioni del raggio lineare **2**, la livella laser passa, dopo breve oscillazione successiva, nel funzionamento puntiforme. Premendo nuovamente il tasto **2** lo strumento di misura ritorna al funzionamento con raggio lineare con l'angolo d'apertura minore.

**Nota bene:** A causa dell'inerzia è possibile che il laser oscilli leggermente oltre i punti finali della linea del laser.



#### **Rotazione della linea laser/punto laser oppure piano di rotazione (vedi figura A)**

La rotazione della linea laser/punto laser oppure piano di rotazione è possibile solamente con il telecomando.

Nella **posizione orizzontale** della livella laser, la linea laser (nel funzionamento con raggio lineare) oppure il punto laser (nel funzionamento puntiforme) possono essere posizionati all'interno del piano di rotazione del laser. È possibile la rotazione di 360°.

Per la rotazione in senso orario premere il tasto **4**, per la rotazione in senso antiorario il tasto **5**. Premendo i tasti nel funzionamento rotatorio non si ha alcun azionamento.

Nella **posizione verticale** della livella laser, è possibile ruotare sull'asse verticale il punto laser, la linea laser oppure il piano di rotazione. La rotazione è possibile solamente all'interno del campo di autolivellamento (5° verso sinistra oppure verso destra).

Per la rotazione verso destra premere il tasto **4**, per la rotazione verso sinistra il tasto **5**.



#### **Reset funzione avvertenza urto**

La livella laser è dotata di una funzione di avvertenza urto che, in caso di cambiamenti di posizione oppure urti della livella laser o in caso di vibrazioni del fondo, è in grado

## 42 | Italiano

di impedire che venga effettuata un'operazione di livellamento su un'altezza modificata e conseguentemente errori di altezza.

L'attivazione e la disattivazione della funzione avvertenza urto è possibile solamente sulla livella laser. Se la funzione avvertenza urto è stata attivata, la stessa può essere avviata di nuovo con l'ausilio del telecomando.

Dopo l'attivazione della funzione avvertenza urto, sulla livella laser viene fermata la rotazione del laser, il laser lampeggia, l'indicatore di livellamento si spegne e l'indicatore di avvertenza urto lampeggia rosso. Il modo operativo attuale viene memorizzato.

In caso di avvertenza urto attivata premere il tasto reset avvertenza urto **3**. La funzione avvertenza urto viene avviata di nuovo e la livella laser inizia con il livellamento. Non appena la livella laser ha effettuato l'operazione di livellamento (l'indicatore di livellamento sulla livella laser è illuminato costantemente in verde), la stessa si avvia nel modo operativo memorizzato. Controllare ora l'altezza del raggio laser ad un punto di riferimento e, se necessario, correggere l'altezza.

### Esempio di lavoro

#### Ruotare il piano di rotazione in caso di posizione verticale (vedi figura B)

Per allineare la linea laser verticale oppure il piano di rotazione ad un punto di riferimento su una parete, posizionare la livella laser in posizione verticale ed allineare grossolanamente la linea laser oppure il piano di rotazione al punto di riferimento. Per l'allineamento preciso al punto di riferimento premere il tasto **4** (rotazione verso destra) oppure **5** (rotazione verso sinistra).

## Manutenzione ed assistenza

### Manutenzione e pulizia

Tenere sempre pulito il telecomando.

Non immergere il telecomando in acqua o in altri liquidi.

Pulire ogni tipo di sporcizia utilizzando un panno umido e morbido. Non utilizzare mai prodotti detergenti e neppure solventi.

Se nonostante gli accurati procedimenti di produzione e di controllo il telecomando dovesse guastarsi, la riparazione va fatta effettuare da un centro di Assistenza Clienti autorizzato per gli elettroutensili Bosch. Non aprire da soli il telecomando.

Per ogni tipo di richiesta o di ordinazione di pezzi di ricambio, è indispensabile comunicare sempre il codice prodotto a dieci cifre riportato sulla targhetta di fabbricazione del telecomando.

### Assistenza clienti e consulenza impieghi

Il servizio di assistenza risponde alle Vostre domande relative alla riparazione ed alla manutenzione del Vostro prodotto nonché concernenti le parti di ricambio. Disegni in vista esplosa ed informazioni relative alle parti di ricambio sono consultabili anche sul sito:

#### **www.bosch-pt.com**

Il team Bosch che si occupa della consulenza impieghi vi aiuterà in caso di domande relative ai nostri prodotti ed ai loro accessori.

In caso di richieste o di ordinazione di pezzi di ricambio, comunicare sempre il codice prodotto a 10 cifre riportato sulla targhetta di fabbricazione del prodotto.

#### **Italia**

Officina Elettrotensili  
Robert Bosch S.p.A.  
Corso Europa 2/A  
20020 LAINATE (MI)  
Tel.: (02) 3696 2663  
Fax: (02) 3696 2662  
Fax: (02) 3696 8677  
E-Mail: officina.elettrotensili@it.bosch.com

#### **Svizzera**

Sul sito [www.bosch-pt.com/ch/it](http://www.bosch-pt.com/ch/it) è possibile ordinare direttamente on-line i ricambi.  
Tel.: (044) 8471513  
Fax: (044) 8471553  
E-Mail: [Aftersales.Service@de.bosch.com](mailto:Aftersales.Service@de.bosch.com)

#### **Smaltimento**

Avviare ad un riciclaggio rispettoso dell'ambiente telecomando, accessori ed imballaggi dismessi.

Non gettare telecomandi e batterie ricaricabili/batterie tra i rifiuti domestici!

#### **Solo per i Paesi della CE:**



Conformemente alla direttiva europea 2012/19/UE gli apparecchi elettrici diventati inservibili e, in base alla direttiva europea 2006/66/CE, le batterie ricaricabili/batterie difettose o consumate devono essere raccolte separatamente ed essere inviate ad una riutilizzazione ecologica.

## 44 | Nederlands

Per le batterie ricaricabili/le batterie non funzionanti rivolgersi al Consorzio:

### Italia

Ecoelit  
Viale Misurata 32  
20146 Milano  
Tel.: +39 02 / 4 23 68 63  
Fax: +39 02 / 48 95 18 93

### Svizzera

Batrec AG  
3752 Wimmis BE

Con ogni riserva di modifiche tecniche.

## Nederlands

### Veiligheidsvoorschriften



Lees alle voorschriften en neem deze in acht. BEWAAR DEZE VOORSCHRIFTEN GOED.

- ▶ **Laat de afstandsbediening repareren door gekwalificeerd, vakkundig personeel en alleen met originele vervangingsonderdelen.** Daarmee wordt gewaarborgd dat de functionaliteit van de afstandsbediening in stand blijft.
- ▶ **Werk met de afstandsbediening niet in een omgeving met explosiegevaar waarin zich brandbare vloeistoffen, brandbare gassen of brandbaar stof bevinden.** In de afstandsbediening kunnen vonken ontstaan die het stof of de dampen tot ontsteking brengen.
- ▶ **Lees de veiligheidsvoorschriften in de gebruiksaanwijzing van de rotatielaser en neem deze strikt in acht.**

### Product- en vermogensbeschrijving

Vouw de uitvouwbare pagina met de afbeelding van de afstandsbediening open en laat deze pagina opgevouwen terwijl u de gebruiksaanwijzing leest.

## Gebruik volgens bestemming

De afstandsbediening is bestemd voor de besturing van rotatielasers binnenshuis en buitenshuis.

## Afgebeelde componenten

De componenten zijn genummerd zoals op de afbeelding van de afstandsbediening op de pagina met afbeeldingen.

- 1 Toets voor rotatiefunctie en keuze van de rotatiesnelheid
- 2 Toets voor lijnfunctie en keuze van de lijnlengthe
- 3 Toets Reset schokwaarschuwing
- 4 Toets „Draaien met wijzers van klok mee”
- 5 Toets „Draaien tegen wijzers van klok in”
- 6 Functie-indicatie
- 7 Uitgangsopening voor infraroodstraal
- 8 Deksel van batterijvak
- 9 Vergrendeling van het batterijvakdeksel
- 10 Serienummer

**Niet elk afgebeeld en beschreven toebehoren wordt standaard meegeleverd.**

## Technische gegevens

Afstandsbediening	RC 1
Productnummer	3 601 K69 900
Werkbereik <sup>1)</sup>	30 m
Bedrijfstemperatuur	-10 °C ... +50 °C
Bewaartemperatuur	-20 °C ... +70 °C
Batterij	1 x 1,5 V LR06 (AA)
Gewicht volgens EPTA-Procedure 01:2014	0,07 kg

1) De reikwijdte kan afnemen door ongunstige omgevingsomstandigheden (zoals fel zonlicht).

Het serienummer **10** op het typeplaatje dient voor de eenduidige identificatie van de afstandsbediening.

## Montage

### Batterij inzetten of vervangen

Voor het gebruik van de afstandsbediening worden alkalimangaanbatterijen geadviseerd.

## 46 | Nederlands

Als u het batterijvakdeksel **8** wilt openen, drukt u op de vergrendeling **9** in de richting van de pijl en verwijdert u het batterijvakdeksel. Plaats de meegeleverde batterij. Let daarbij op de juiste poolaansluitingen overeenkomstig de afbeelding in het batterijvak.

- ▶ **Neem de batterij uit de afstandsbediening als u deze langdurig niet gebruikt.**  
De batterij kan roesten of zijn lading verliezen als deze lang wordt bewaard.

## Gebruik

### Ingebruikneming

- ▶ **Bescherm de afstandsbediening tegen vocht en fel zonlicht.**
- ▶ **Stel de afstandsbediening niet bloot aan extreme temperaturen of temperatuurschommelingen.** Laat deze bijvoorbeeld niet lange tijd in de auto liggen. Laat afstandsbediening bij grote temperatuurschommelingen eerst op de juiste temperatuur komen voordat u deze in gebruik neemt.

Zolang een batterij met voldoende spanning in het batterijvak aanwezig is, blijft de afstandsbediening gereed voor gebruik.

Stel de rotatielaser zo op dat de signalen van de afstandsbediening één van de ontvangstenzen op de rotatielaser (zie daarvoor de gebruiksaanwijzing van de rotatielaser) rechtstreeks bereiken. Als de afstandsbediening niet rechtstreeks op een ontvangstenzen kan worden gericht, neem het werkbereik af. Door reflectie van het signaal (bijvoorbeeld op muren), kan de reikwijdte ook bij niet-rechtstreeks signaal weer worden verbeterd.

Na het indrukken van een toets op de afstandsbediening geeft het branden van de bedrijfsindicatie **6** aan dat een signaal is verzonden.

In- en uitschakelen van de rotatielaser met de afstandsbediening is niet mogelijk.

### Funcities

Uitvoerige informatie over de funcities van de rotatielaser vindt u in de gebruiksaanwijzing van de rotatielaser.

#### **Rotatiefunctie** **(150/300/600 min<sup>-1</sup>)**

De werking van de toets rotatiefunctie **1** op de afstandsbediening is identiek aan de desbetreffende toets op de rotatielaser.

Na het inschakelen bevindt de rotatielaser zich in de rotatiefunctie met gemiddelde rotatiesnelheid.

Als u van de lijn- naar de rotatiefunctie wilt gaan, drukt u op de toets voor de rotatiefunctie **1**. De rotatiefunctie start met gemiddelde rotatiesnelheid.

Als u de rotatiesnelheid wilt veranderen, drukt u opnieuw op de toets voor de rotatiefunctie **1** tot de gewenste snelheid bereikt is.

 **Lijnfunctie, puntfunctie**  
**(10°/25°/50°, 0°)**

De werking van de toets lijnfunctie **2** op de afstandsbediening is identiek aan de desbetreffende toets op de rotatielaser.

Als u naar de lijnfunctie of de puntfunctie wilt gaan, drukt u op de toets voor lijnfunctie **2**. De rotatielaser schakelt over naar de lijnfunctie met de kleinste openingshoek.

Voor de wijziging van de openingshoek drukt u op de toets voor lijnfunctie **2**. De openingshoek wordt in twee stappen vergroot. Tegelijkertijd wordt de rotatiesnelheid bij elke stap verhoogd. Als u voor de derde keer op de toets voor lijnfunctie **2** drukt, schakelt de rotatielaser na kort heen en weer bewegen over naar de puntfunctie. Als u de toets **2** opnieuw indrukt, keert het apparaat terug naar de lijnfunctie met de kleinste openingshoek.

**Opmerking:** Vanwege de traagheid kan de laser in geringe mate over de eindpunten van de laserlijn heen bewegen.

 **Draaien van laserlijn, laserpunt of rotatievlak**  
**(zie afbeelding A)**

Het draaien van laserlijn, laserpunt of rotatievlak is slechts met de afstandsbediening mogelijk.

Bij een **horizontale stand** van de rotatielaser kunt u de laserlijn (bij lijnfunctie) of laserpunt (bij puntfunctie) binnen het rotatievlak van de laser positioneren. Een draaiing van 360° is mogelijk.

Druk voor het draaien met de wijzers van de klok mee op de toets **4**. Druk voor het draaien tegen de wijzers van de klok in op de toets **5**. Bij rotatiefunctie heeft het indrukken van de toetsen geen effect.

Bij een **verticale stand** van de rotatielaser kunt u laserpunt, laserlijn of rotatievlak om de verticale as draaien. Draaiing is alleen binnen het zelfwaterpasbereik (5° naar links of naar rechts) mogelijk.

Druk voor het draaien naar rechts op de toets **4**. Druk voor het draaien naar links op de toets **5**.



### Reset schokwaarschuwingfunctie

De rotatielaser bezit een schokwaarschuwingfunctie. Deze voorkomt bij veranderingen van plaats en schokken van de rotatielaser of bij trillingen van de ondergrond het waterpas stellen op veranderde hoogte. Daardoor worden hoogtefouten voorkomen. Het in- en uitschakelen van de schokwaarschuwingfunctie is alleen op de rotatielaser mogelijk. Als de schokwaarschuwingfunctie is geactiveerd, kan deze met de afstandsbediening opnieuw worden gestart.

Na het activeren van de schokwaarschuwingfunctie wordt op de rotatielaser de rotatie van de laser gestopt, de laser knippert, de waterpasindicatie gaat uit en de schokwaarschuwingindicatie knippert rood. De actuele functie wordt opgeslagen.

Nadat een schokwaarschuwing is gegeven, drukt u op de toets Reset schokwaarschuwing **3**. De schokwaarschuwingfunctie wordt opnieuw gestart en de rotatielaser begint met waterpassen. Zodra de rotatielaser waterpas is gesteld (de waterpasindicatie op de rotatielaser brandt continu groen) start deze in de opgeslagen functie. Controleer vervolgens de hoogte van de laserstraal aan een referentiepunt en corrigeer de hoogte indien nodig.

### Toepassingsvoorbeeld

#### Rotatievlak bij verticale stand draaien (zie afbeelding B)

Om de verticale laserlijn of het rotatievlak op een referentiepunt op een muur te richten, plaats u de rotatielaser in de verticale stand en richt u de laserlijn of het rotatievlak grof op het referentiepunt. Voor nauwkeurig richten op het referentiepunt drukt u op de toets **4** (draaien naar rechts) of **5** (draaien naar links).

## Onderhoud en service

### Onderhoud en reiniging

Houd de afstandsbediening altijd schoon.

Dompel de afstandsbediening niet in water of andere vloeistoffen.

Verwijder vuil met een vochtige, zachte doek. Gebruik geen reinigings- of oplosmiddelen.

Mocht de afstandsbediening ondanks zorgvuldige productie- en testmethoden toch defect raken, moet de reparatie door een erkende klantenservice voor Bosch elektrische gereedschappen worden uitgevoerd. Open de afstandsbediening niet.

Vermeld bij vragen en bestellingen van vervangingsonderdelen altijd het uit tien cijfers bestaande zaaknummer volgens het typeplaatje van de afstandsbediening.



### **Klantenservice en gebruikadviezen**

Onze klantenservice beantwoordt uw vragen over reparatie en onderhoud van uw product en over vervangingsonderdelen. Explosietekeningen en informatie over vervangingsonderdelen vindt u ook op:

**[www.bosch-pt.com](http://www.bosch-pt.com)**

Het Bosch-team voor gebruikadviezen helpt u graag bij vragen over onze producten en toebehoren.

Vermeld bij vragen en bestellingen van vervangingsonderdelen altijd het uit tien cijfers bestaande productnummer volgens het typeplaatje van het product.

#### **Nederland**

Tel.: (076) 579 54 54

Fax: (076) 579 54 94

E-mail: [gereedschappen@nl.bosch.com](mailto:gereedschappen@nl.bosch.com)

#### **België**

Tel.: (02) 588 0589

Fax: (02) 588 0595

E-mail: [outillage.gereedschap@be.bosch.com](mailto:outillage.gereedschap@be.bosch.com)

### **Afvalverwijdering**

Afstandsbediening, toebehoren en verpakkingen moeten op een voor het milieu verantwoorde wijze worden gerecycled.

Gooi afstandsbedieningen, accu's en batterijen niet bij het huisvuil.

#### **Alleen voor landen van de EU:**



Volgens de Europese richtlijn 2012/19/EU moeten niet meer bruikbare elektrische apparaten en volgens de Europese richtlijn 2006/66/EG moeten defecte of lege accu's en batterijen apart worden ingezameld en op een voor het milieu verantwoorde wijze worden gerecycled.

**Wijzigingen voorbehouden.**

## Dansk

### Sikkerhedsinstrukser



**Alle anvisninger skal læses og følges.** DISSE ANVISNINGER BØR OPBEVARES TIL SENERE BRUG.

- ▶ **Sørg for, at fjernbetjeningen repareres af kvalificerede fagfolk og at der kun benyttes originale reservedele.** Dermed sikres størst mulig fjernbetjeningsfunktionalitet.
- ▶ **Brug ikke fjernbetjeningen i eksplosionsfarlig atmosfære, hvor der er brændbare væsker, gasser eller støv.** I fjernbetjeningen kan der opstå gnister, der antænder støv eller dampe.
- ▶ **Læs og følg nøje sikkerhedshenvisningerne i rotationslaserens betjeningsvejledning.**

### Beskrivelse af produkt og ydelse

Klap venligst foldesiden med illustration af fjernbetjeningen ud og lad denne side være foldet ud, mens du læser betjeningsvejledningen.

#### Beregnet anvendelse

Fjernbetjeningen er beregnet til at styre rotationslasere indendørs og udendørs.

#### Illustrerede komponenter

Nummereringen af de illustrerede komponenter refererer til illustrationen af fjernbetjeningen på illustrationssiden.

- 1 Taste til rotationsfunktion og valg af rotationshastighed
- 2 Taste til linjefunktion og valg af linjelængde
- 3 Taste til nulstilling (reset) af chockadvarsel
- 4 Taste „Drejning til højre“
- 5 Taste „Drejning til venstre“
- 6 Driftslampe
- 7 Udgangsåbning til infrarødstråle
- 8 Låg til batterirum

**9** Lås af låg til batterirum

**10** Serienummer

**Tilbehør, som er illustreret eller beskrevet i brugsanvisningen, hører ikke til standard-leveringen.**

### Tekniske data

Fjernbetjening	RC 1
Typenummer	3 601 K69 900
Arbejdsområde <sup>1)</sup>	30 m
Driftstemperatur	-10 °C... +50 °C
Opbevaringstemperatur	-20 °C... +70 °C
Batteri	1 x 1,5 V LR06 (AA)
Vægt svarer til EPTA-Procedure 01:2014	0,07 kg

1) Arbejdsområdet kan blive mindre, hvis forholdene er ufordelagtige (f. eks. direkte solstråler).

Din fjernbetjening identificeres entydigt vha. serienummeret **10** på typeskiltet.

## Montering

### Batteri isættes/skiftes

Det anbefales, at fjernbetjeningen drives med Alkali-Mangan-batterier.

Låget til batterirummet åbnes **8** ved at trykke låsen **9** i pilens retning og tage låget til batterirummet af. Sæt det medleverede batteri i. Kontrollér at polerne vender rigtigt iht. illustrationen i batterirummet.

► **Tag batteriet ud af fjernbetjeningen, hvis den ikke skal bruges i længere tid.**

Batteriet kan korrodere og aflade sig selv, hvis det lagres i længere tid.

## Brug

### Ibrugtagning

► **Beskyt fjernbetjeningen mod fugtighed og direkte solstråler.**

► **Udsæt ikke fjernbetjeningen for ekstreme temperaturer eller temperatursvingninger.** Lad den f. eks. ikke ligge i bilen i længere tid. Sørg altid for, at fjernbetjeningen er tempereret ved større temperatursvingninger, før den tages i brug.

Så længe et batteri med tilstrækkelig spænding sidder i batterirummet, er fjernbetjeningen driftsklar.

**52 | Dansk**

Opstil rotationslaseren på en sådan måde, at fjernbetjeningens signaler i direkte retning når en af modtagelinserne på rotationslaser (se rotationslaserens betjeningsvejledning). Kan fjernbetjeningen ikke rettes direkte på en modtagelinse, forringes arbejdsområdet. Ved signalets refleksioner (f.eks. på vægge) kan rækkevidden også forbedres igen ved indirekte signal.

Når der trykkes på en taster på fjernbetjeningen, gør en lysende driftslampe 6 opmærksom på, at der er blevet sendt et signal.

Det er ikke muligt at tænde/slukke for rotationslaseren med fjernbetjeningen.

**Funktioner**

Detaljerede informationer vedr. rotationslaserens funktioner findes i rotationslaserens betjeningsvejledning.

**Rotationsfunktion  
(150/300/600 min<sup>-1</sup>)**

Funktionen for tasten rotationsdrift **1** på fjernbetjeningen er identisk med funktionen på rotationslaseren.

Hver gang rotationslaseren tændes, befinder den sig i rotationsdrift med gennemsnitlig rotationshastighed.

Der skiftes fra linje- til rotationsdrift ved at trykke på tasten til rotationsdrift **1**. Rotationsdriften starter med gennemsnitlig rotationshastighed.

Rotationshastighedene ændres ved at trykke på tasten til rotationsdrift **1** igen, indtil den ønskede hastighed er nået.

**Linjedrift, punktdrift  
(10°/25°/50°, 0°)**

Funktionen for tasten linjedrift **2** på fjernbetjeningen er identisk med funktionen på rotationslaseren.

Der skiftes til linjedrift hhv. punktdrift ved at trykke på tasten til linjedrift **2**. Rotationslaseren skifter til linjedrift med den mindste åbningsvinkel.

Åbningsvinklen ændres ved at trykke på tasten til linjedrift **2**. Åbningsvinklen forstøres i to trin, samtidigt øges rotationshastigheden ved hvert trin. Tredje gang der trykkes på tasten til linjedrift **2**, skifter rotationslaseren efter kort eftersvingning til punktdrift. Med et fornyet tryk på tasten **2** føres tilbage til linjedriften med den mindste åbningsvinkel.

**Bemærk:** Trægheden gør, at laseren svinger en smule ud over laserlinjens endepunkter.



### Drejning af laserlinje/laserpunkt hhv. rotationsniveau (se Fig. A)

Drejning af laserlinje/laserpunkt hhv. rotationsniveau er kun mulig med fjernbetjeningen.

Ved **vandret position** af rotationslaseren kan laserlinjen (ved linjadrift) hhv. laserpunkt (ved punktdrift) positioneres i laserens rotationsniveau. En drejning på 360° er mulig.

Tryk til højredrejning på tasten **4**, til venstredrejning på tasten **5**. Ved rotationsdrift har trykning på tasterne ingen virkning.

Ved **lodret position** af rotationslaseren kan laserpunkt, laserlinje eller rotationsniveau drejes omkring den lodrette aksel. Drejningen er kun mulig i selvnivelleringsområdet (5° til venstre højre eller venstre).

Tryk til højredrejning på tasten **4**, til venstredrejning på tasten **5**.



### Reset chockadvarselsfunktion

Rotationslaseren er udstyret med en chockadvarselsfunktion, der forhindrer nivellering på ændret højde og dermed højdefejl, hvis positionen ændres hhv. rotationslaseren udsættes for rystelser eller undergrunden udsættes for vibrationer.

Det er kun muligt at tænde og slukke for chockadvarselsfunktionen på rotationslaseren. Blev chockadvarselsfunktionen udløst, kan den startes igen vha. fjernbetjeningen.

Efter udløsning af chockadvarselsfunktionen stoppes laserens rotation på rotationslaseren, laseren blinker, nivelleringsvisningen slukker og chockadvarselsvisningen blinker rød. Den aktuelle driftsform gemmes.

Tryk ved udløst chockadvarsel på tasten reset chockadvarsel **3**. Chockadvarselsfunktionen startes på ny, og rotationslaseren starter nivelleringen. Så snart rotationslaseren er nivelleret (nivelleringsvisningen på rotationslaseren lyser hele tiden grøn), starter den i den gemte driftsform. Kontroller nu laserstrålens højde i et referencepunkt, og korriger i givet fald højden.

### Eksempel på arbejde

#### Rotationsniveau drejes ved lodret position (se Fig. B)

Den lodrette laserlinje eller rotationsniveauet positioneres i et referencepunkt ved at stille rotationslaseren lodret og indstille laserlinjen hhv. rotationsniveauet groft på referencepunktet. Til nøjagtig positionering på referencepunktet trykkes på tasten **4** (drejning til højre) eller **5** (drejning til venstre).

54 | Dansk

## Vedligeholdelse og service

### Vedligeholdelse og rengøring

Hold fjernbetjeningen ren.

Dyp ikke fjernbetjeningen i vand eller andre væsker.

Tør snavs af værktøjet med en fugtig, blød klud. Anvend ikke rengørings- eller opløsningsmidler.

Skulle fjernbetjeningen trods omhyggelig fabrikation og kontrol engang holde op at fungere, skal reparationen udføres af et autoriseret serviceværksted for Bosch-elektroværktøj. Forsøg ikke at åbne fjernbetjeningen selv.

Det 10-cifrede typenummer på fjernbetjeningens typeskilt skal altid angives ved forespørgsler og bestilling af reservedele.

### Kundeservice og brugerrådgivning

Kundeservice besvarer dine spørgsmål vedr. reparation og vedligeholdelse af dit produkt samt reservedele. Eksplosionstegninger og informationer om reservedele findes også under:

**[www.bosch-pt.com](http://www.bosch-pt.com)**

Bosch brugerrådgivningsteamet vil gerne hjælpe dig med at besvare spørgsmål vedr. vores produkter og deres tilbehør.

Produktets 10-cifrede typenummer (se typeskilt) skal altid angives ved forespørgsler og bestilling af reservedele.

### Dansk

Bosch Service Center

Telegrafvej 3

2750 Ballerup

På [www.bosch-pt.dk](http://www.bosch-pt.dk) kan der online bestilles reservedele eller oprettes en reparations ordre.

Tlf. Service Center: 44898855

Fax: 44898755

E-Mail: [vaerktoej@dk.bosch.com](mailto:vaerktoej@dk.bosch.com)

### Bortskaffelse

Fjernbetjening, tilbehør og emballage skal genbruges på en miljøvenlig måde.

Smid ikke fjernbetjeninger og akkuer/batterier ud sammen med det almindelige husholdningsaffald!

**Gælder kun i EU-lande:**

Iht. det europæiske direktiv 2012/19/EU skal kasseret elektro-værktøj og iht. det europæiske direktiv 2006/66/EF skal defekte eller opbrugte akkuer/batterier indsamles separat og genbruges iht. gældende miljøforskrifter.

Ret til ændringer forbeholdes.

## Svenska

### Säkerhetsanvisningar



**Läs noga alla anvisningar och beakta dem. TA VÄL VARA PÅ ANVISNINGARNA.**

- ▶ **Låt endast kvalificerad fackpersonal reparera fjärrkontrollen med originalreservdelar.** Detta garanterar att fjärrkontrollens funktionalitet upprätthålls.
- ▶ **Använd inte fjärrkontrollen i explosionsfarlig omgivning med brännbara vätskor, gaser eller damm.** I fjärrkontrollen kan gnistor uppstå som antänder dammet eller ångorna.
- ▶ **Läs och följ noggrant säkerhetsanvisningarna i rotationslaserns bruksanvisning.**

### Produkt- och kapacitetsbeskrivning

Öppna sidan med fjärrkontrollens illustrationer och håll sidan öppen när du läser bruksanvisningen.

#### Ändamålsenlig användning

Fjärrkontrollen är avsedd för styrningen av rotationslasern inomhus och utomhus.

#### Illustrerade komponenter

Numreringen av komponenterna hänvisar till fjärrkontrollens illustration på bildsidan.

- 1 Knapp för rotationsfunktion och val av rotationshastighet
- 2 Knapp för linjefunktion och val av linjelängd

**56 | Svenska**

- 3** Återställningsknapp för chockvarning
- 4** Knapp "Vrid medurs"
- 5** Knapp "Vrid moturs"
- 6** Driftsindikering
- 7** Utloppsöppning för den infraröda strålen
- 8** Batterifackets lock
- 9** Spärr på batterifackets lock
- 10** Serienummer

**I bruksanvisningen avbildat och beskrivet tillbehör ingår inte i standardleveransen.**

**Tekniska data**

Fjärrkontroll	RC 1
Produktnummer	3 601 K69 900
Arbetsområde <sup>1)</sup>	30 m
Driftstemperatur	-10 °C... +50 °C
Lagringstemperatur	-20 °C... +70 °C
Batteri	1 x 1,5 V LR06 (AA)
Vikt enligt EPTA-Procedure 01:2014	0,07 kg

1) Arbetsområdet kan minska till följd av ogynnsamma omgivningsvillkor (t. ex. direkt solbelysning).  
Serienumret **10** på typskylten ger en entydig identifiering av fjärrkontrollen.

**Montage****Insättning och byte av batterier**

För fjärrkontrollen rekommenderar vi alkali-mangan-batterier.

Öppna batterifackets lock **8** genom att trycka spärren **9** i pilens riktning och sedan ta bort batterifackets lock. Sätt i det medföljande batteriet. Kontrollera att polerna är korrekta enligt figuren i batterifacket.

► **Ta ut batteriet ur fjärrkontrollen om den inte används under en längre tid.** Batteriet kan korrodera eller självurladdas under en längre tids lagring.

**Drift****Driftstart**

► **Skydda fjärrkontrollen mot väta och direkt solljus.**



► **Se till att fjärrkontrollen inte utsätts för extrema temperaturer eller temperaturväxlingar.** Låt inte fjärrkontrollen ligga under en längre tid t. ex. i en bil. Låt temperaturen jämnas ut innan du använder fjärrkontrollen om den har utsatts för stora temperaturväxlingar.

Så länge det insatta batteriet har tillräcklig spänning bibehålls fjärrkontrollens funktion.

Ställ rotationslasern så att signalerna från fjärrkontrollen direkt når en av mottagarlinserna på rotationslasern (se rotationslaserns bruksanvisning). Arbetsområdet minskar om fjärrkontrollen inte kan riktas direkt mot en mottagarlins. Räckvidden kan förbättras vid en indirekt signal genom att signalen reflekteras (t. ex. via en vägg).

När någon knapp på fjärrkontrollen aktiveras indikerar den tända driftsindikeringen **6** att en signal har sänts.

Till-/frånkoppling av rotationslasern är inte möjligt med fjärrkontrollen.

### Driftsätt

Utförlig information om rotationslaserns funktioner finns i bruksanvisningen för rotationslasern.



#### Rotationsfunktion (150/300/600 min<sup>-1</sup>)

Funktionen hos fjärrkontrollens knapp för rotationsfunktion **1** är identisk med funktionen hos knappen på rotationslasern.

Efter varje inkoppling är rotationslasern i läget rotationsfunktion med medelhög rotationshastighet.

För omkoppling från linje- till rotationsfunktion tryck på knappen för rotationsfunktion **1**. Rotationsfunktionen startar med en medelhög rotationshastighet.

För att ändra rotationshastigheten tryck igen på knappen för rotationsfunktion **1** tills önskad hastighet uppnås.



#### Linjefunktion, punktfunktion (10°/25°/50°, 0°)

Funktionen hos fjärrkontrollens knapp för linjefunktion **2** är identisk med funktionen hos knappen på rotationslasern.

Tryck på knappen för linjefunktion **2** för växla mellan linjefunktion och punktfunktion. Rotationslasern kopplas om till linjefunktion med den minsta öppningsvinkeln.

Ändra öppningsvinkeln genom att trycka på knappen för linjefunktion **2**. Öppningsvinkeln förstoras i två steg samtidigt som rotationshastigheten ökar vid varje steg. Vid tredje tryckningen på knappen för linjefunktion **2** går rotationslasern över i punkt-

**58 | Svenska**

funktion efter en kort pendling. Efter ytterligare en tryckning på knappen **2** återgår rotationslasern till linjefunktion med den minsta öppningsvinkeln.

**Anvisning:** Till följd av trögheten kan lasern i ringa grad svänga ut över laserlinjens slutpunkter.



**Vridning av laserlinje/laserpunkt resp. rotationsplan (se bild A)**

Vridning av laserlinje/laserpunkt resp. rotationsplan är endast möjlig med fjärrkontroll.

I rotationslaserns **horisontalläge** kan laserlinjen (vid linjefunktion) resp. laserpunkten (vid punktfunktion) positioneras inom laserns rotationsplan. Vridning 360° är möjlig.

För att vrida medurs, tryck på knappen **4** och för att vrida moturs tryck på knappen **5**. Vid rotationsfunktion har tryckningen på knapparna ingen effekt.

I rotationslaserns **vertikalläge** kan laserpunkten, laserlinjen eller laserplanet vridas runt den lodräta axeln. Vridning kan endast utföras inom självnivelleringsområdet (5° åt vänster eller höger).

För att vrida åt höger, tryck på knappen **4** och för att vrida åt vänster tryck på knappen **5**.



**Återställning av chockvarningsfunktionen**

Rotationslasern är försedd med en chockvarningsfunktion som vid rotationslaserns lägesändringar eller vibrationer, eller vid vibrationer i underlaget nivellerar i relation till förändrad höjd och därigenom undviks höjdfel.

Till- och frånkopplingen av chockvarningsfunktionen kan endast utföras på rotationslasern. Om chockvarningen löser ut kan den aktiveras på nytt med hjälp av fjärrkontrollen.

Efter en utlösning av chockvarningsfunktionen stoppas rotationslaserns laserrotation, lasern blinkar, nivelleringsindikatorn släcks och chockvarningsindikatorn blinkar med rött ljus. Det aktuella driftsättet sparas.

Om chockvarningen har löst ut, tryck på återställningsknappen för chockvarning **3**. Chockvarningsfunktionen aktiveras på nytt och rotationslasern nivelleras. När rotationslasern har nivellerats (nivelleringsindikatorn på rotationslasern visar fast grönt ljus), startar det sparade driftsättet. Kontrollera laserstrålens höjd mot en referenspunkt och korrigera vid behov.

### Arbetsexempel

#### Så här vrids rotationsplanet i vertikalläge (se bild B)

För att rikta in en lodrät laserlinje eller ett lodrätt rotationsplan mot en referenspunkt på en vägg, ställ rotationslasern i vertikalläge och rikta laserlinjen resp. rotationsplanet grovt mot referenspunkten. Utför en noggrann inriktning mot referenspunkten genom att trycka på knapparna **4** (vridning åt höger) eller **5** (vridning åt vänster).

## Underhåll och service

### Underhåll och rengöring

Håll fjärrkontrollen ren.

Fjärrkontrollen får inte doppas i vatten eller andra vätskor.

Torka av mätverktyget med en fuktig, mjuk trasa. Använd inte rengörings- eller lösningsmedel.

Om en eventuell störning uppstår i fjärrkontrollen trots exakt tillverkning och sträng kontroll skall reparationen utföras av en auktoriserad serviceverkstad för Bosch elverktyg. Öppna inte fjärrkontrollen själv.

Ange alltid produktnumret som består av 10 siffror och som finns på fjärrkontrollens typskylt vid förfrågningar och reservdelsbeställningar.

### Kundtjänst och användarrådgivning

Kundservicen ger svar på frågor beträffande reparation och underhåll av produkter och reservdelar. Sprängskisser och information om reservdelar hittar du på:

**[www.bosch-pt.com](http://www.bosch-pt.com)**

Bosch användarrådgivningsteamet hjälper gärna vid frågor som gäller våra produkter och tillbehör.

Ange alltid vid förfrågningar och reservdelsbeställningar det 10-siffriga produktnumret som finns på produktens typskylt.

### Svenska

Bosch Service Center

Telegrafvej 3

2750 Ballerup

Danmark

Tel.: (08) 7501820 (inom Sverige)

Fax: (011) 187691

60 | Norsk

**Avfallshandtering**

Fjærkkontrollen, tilbehør og forpackning ska omhåndertas för återvinning på miljövänligt sätt.

Släng inte fjærkkontrollen och inte heller batterier i hushållsavfall!

**Endast för EU-länder:**

Enligt europeiska direktivet 2012/19/EU måste obrukbara elapparater och enligt europeiska direktivet 2006/66/EG felaktiga eller förbrukade batterier separat omhåndertas och på miljövänligt sätt lämnas in för återvinning.

Ändringar förbehålles.

**Norsk****Sikkerhetsinformasjon**

**Les og følg alle instruksene.** TA GODT VARE PÅ DISSE INSTRUKSENE.

- ▶ **Fjernkontrollen skal alltid kun repareres av kvalifisert fagpersonale og kun med originale reservedeler.** Slik opprettholdes fjærkkontrollens funksjonalitet.
- ▶ **Ikke arbeid med fjærkkontrollen i eksplosjonsutsatte omgivelser – der det befinner seg brennbare væsker, gass eller støv.** I fjærkkontrollen kan det oppstå gnister som kan antenne støv eller damper.
- ▶ **Du må alltid lese og følge sikkerhetsinformasjonene i driftsinstruksen til rotasjonslaseren.**

**Produkt- og ytelsesbeskrivelse**

Brett ut utbrettssiden med bildet av fjærkkontrollen, og la denne siden være utbrettet mens du leser driftsinstruksen.

## Formålmessig bruk

Fjernkontrollen er beregnet til styring av rotasjonslasere innendørs og utendørs.

## Illustrerte komponenter

Nummereringen av de illustrerte komponentene gjelder for bildet av fjernkontrollen på illustrasjonssiden.

- 1 Tast for rotasjonsdrift og valg av rotasjonshastigheten
- 2 Tast for linjedrift og valg av linjelengden
- 3 Tast reset sjokkvarsel
- 4 Tast «Dreining med urviserne»
- 5 Tast «Dreining mot urviserne»
- 6 Driftsindikator
- 7 Utgangsåpning for infrarødstråle
- 8 Deksel til batterirom
- 9 Låsing av batteridekselet
- 10 Serienummer

**Illustrert eller beskrevet tilbehør inngår ikke i standard-leveransen.**

## Tekniske data

Fjernkontroll	RC 1
Produktnummer	3 601 K69 900
Arbeidsområde <sup>1)</sup>	30 m
Driftstemperatur	-10 °C ... +50 °C
Lagertemperatur	-20 °C ... +70 °C
Batteri	1 x 1,5 V LR06 (AA)
Vekt tilsvarende EPTA-Procedure 01:2014	0,07 kg

1) Arbeidsområdet kan reduseres på grunn av ugunstige omgivelsesvilkår (f. eks. direkte sol).

Serienummeret **10** på typeskiltet er til en entydig identifisering av fjernkontrollen.

## Montering

### Innsetting/utskifting av batteri

Til drift av fjernkontrollen anbefales det å bruke alkali-mangan-batterier.

## 62 | Norsk

Til åpning av batteriomdekslet **8** trykker du låsen **9** i pilretning og tar av batteriomdekslet. Sett inn medlevert batteri. Pass på riktig poling iht. merkingen i batterirommet.

- **Ta batteriet ut av fjernkontrollen, når du ikke bruker den over lengre tid.** Batteriet kan korrodere ved lengre tids lagring eller lades ut automatisk.

## Bruk

### Igangsetting

- **Beskytt fjernkontrollen mot fuktighet og direkte solstråling.**
- **Ikke utsett fjernkontrollen for ekstreme temperaturer eller temperatursvingninger.** La den f. eks. ikke ligge i bilen over lengre tid. La fjernkontrollen først tempereres ved større temperatursvingninger før du tar den i bruk.

Så lenge det er satt inn et batteri med tilstrekkelig spenning, forblir fjernkontrollen driftsklar.

Plasser rotasjonslaseren slik at signalene til fjernkontrollen når en av mottakslinsene på rotasjonslaseren (se hertil driftsinstruksen for rotasjonslaseren) i direkte retning. Hvis fjernkontrollen ikke kan rettes direkte mot en mottakerlinse, innskrenkes arbeidsområdet. Ved refleksjon av signalet (f. eks. på vegger) kan rekkevidden forbedres igjen også ved et indirekte signal.

Etter at en tast på fjernkontrollen er trykt, viser lysingen av driftsindikatoren **6** at det ble sendt et signal.

Inn-/utkopling av rotasjonslaseren med fjernkontrollen er ikke mulig.

### Driftstyper

Utførlige informasjon om funksjonene til rotasjonslaseren finner du i driftsinstruksen til rotasjonslaseren.

#### **Rotasjonsdrift** **(150/300/600 min<sup>-1</sup>)**

Funksjonen til tasten for rotasjonsdrift **1** på fjernkontrollen er identisk med den på rotasjonslaseren.

Etter hver innkopling befinner rotasjonslaseren seg i rotasjonsdrift med middels rotasjonshastighet.

Til skifting mellom linje- og rotasjonsdrift trykker du på tasten for rotasjonsdrift **1**. Rotasjonsdriften starter med middels rotasjonshastighet.

Til endring av rotasjons hastigheten trykker du igjen på tasten for rotasjonsdrift **1** til ønsket hastighet er nådd.

 **Linjedrift, punktdrift**  
**(10°/25°/50°, 0°)**

Funksjonen til tasten for linjedrift **2** på fjernkontrollen er identisk med den på rotasjonslaseren.

Til skifting til linjedrift hhv. punktdrift trykker du på tasten for linjedrift **2**. Rotasjonslaseren skifter til linjedrift med minste åpningsvinkel.

Til endring av åpningsvinkelen trykker du på tasten for linjedrift **2**. Åpningsvinkelen forstørres i to trinn, samtidig økes rotasjons hastigheten i hvert trinn. Ved tredje trykking av tasten for linjedrift **2** skifter rotasjonslaseren etter kort ettersvinging til punktdrift. Ny trykking på tasten **2** fører tilbake til linjedrift med den minste åpningsvinkelen.

**Merk:** På grunn av tregheten kan laseren svinge litt ut over endepunktene til laserlinjen.



**Dreining av laserlinjen/laserpunktet hhv. rotasjonsnivået**  
**(se bilde A)**

Dreining av laserlinjen/laserpunktet hhv. rotasjonsnivået er kun mulig med fjernkontrollen.

Ved **horisontal posisjon** for rotasjonslaseren kan du posisjonere laserlinjen (ved linjedrift) hhv. laserpunktet (ved punktdrift) innenfor rotasjonsnivået til laseren. Dreining er mulig i 360°.

Til dreining med urviserne trykker du på tasten **4**, til dreining mot urviserne trykker du på tasten **5**. I rotasjonsdrift har trykking på tastene ingen virkning.

I **vertikal posisjon** for rotasjonslaseren kan du dreie laserpunktet, laserlinjen eller rotasjonsnivået rundt den loddrette akse. Dreiningen er kun mulig innenfor selvnivelleringsområdet (5° mot venstre eller høyre).

Til dreining mot høyre trykker du på tasten **4**, til dreining mot venstre trykker du på tasten **5**.



**Reset sjokkvarselfunksjon**

Rotasjonslaseren har en sjokkvarselfunksjon som forhindrer nivellering på forandret høyde med påfølgende høydefeil ved posisjonsendringer hhv. resting av rotasjonslaseren eller vibrasjoner på undergrunnen.

Inn- og utkopling av sjokkvarselfunksjonen er kun mulig på rotasjonslaseren. Hvis sjokkvarselfunksjonen ble utløst, kan den startes på nytt med fjernkontrollen.

## 64 | Norsk

Etter utløsning av sjokkvarselfunksjonen stanses rotasjonen av laseren på rotasjonslaseren, laseren blinker, nivelleringsmeldingen slokner og sjokkvarselindikatoren blinker rødt. Den aktuelle driftstypen lagres.

Ved utløst sjokkvarsel trykker du på tasten reset sjokkvarsel **3**. Sjokkvarselfunksjonen startes på nytt og rotasjonslaseren begynner med nivelleringen. Så snart rotasjonslaseren er nivellert (nivelleringsmeldingen på rotasjonslaseren lyser kontinuerlig grønt), starter den i lagret driftstype. Kontroller nå høyden på laserstrålen på et referansepunkt og korrigjer høyden eventuelt.

### Arbeidseksempel

#### Dreining av rotasjonsnivået i vertikal posisjon (se bilde B)

Til oppretting av en loddrett laserlinje eller rotasjonsnivå i forhold til et referansepunkt på veggen, plasserer du rotasjonslaseren i vertikal posisjon og retter laserlinjen hhv. rotasjonsnivået grovt opp i forhold til referansepunktet. Til en nøyaktig oppretting i forhold til referansepunktet trykker du på tasten **4** (dreining mot høyre) eller **5** (dreining mot venstre).

## Service og vedlikehold

### Vedlikehold og rengjøring

Hold fjernkontrollen alltid ren.

Dypp aldri fjernkontrollen i vann eller andre væsker.

Tørk smussen av med en fuktig, myk klut. Ikke bruk rengjørings- eller løsemidler.

Hvis fjernkontrollen til tross for omhyggelige produksjons- og kontrollmetoder en gang skulle svikte, må reparasjonen utføres av et Bosch service-/garantiverksted. Du må ikke åpne fjernkontrollen på egen hånd.

Ved alle forespørsler og reservedelsbestillinger må du oppgi det 10-sifrede produktnummeret som er angitt på fjernkontrollens typeskilt.

### Kundeservice og rådgivning ved bruk

Kundeservicen svarer på dine spørsmål om reparasjon og vedlikehold av produktet samt om reservedeleler. Sprengskisser og informasjon om reservedeler finner du også på:

**[www.bosch-pt.com](http://www.bosch-pt.com)**

Bosch rådgivningsteamet hjelper deg gjerne ved spørsmål angående våre produkter og deres tilbehør.



Ved alle forespørsler og reservedelsbestillinger må du oppgi det 10-sifrede produkt-nummeret som er angitt på produktets typeskilt.

#### Norsk

Robert Bosch AS  
Postboks 350  
1402 Ski  
Tel.: 64 87 89 50  
Faks: 64 87 89 55

#### Deponering

Fjernkontrollen, tilbehøret og emballasjen må leveres inn til miljøvennlig gjenvinning. Ikke kast fjernkontroller og oppladbare eller vanlige batterier i vanlig søppel!

#### Kun for EU-land:



Iht. det europeiske direktivet 2012/19/EU om gamle elektriske apparater og iht. det europeiske direktivet 2006/66/EC må defekte eller oppbrukte batterier/oppladbare batterier samles inn adskilt og leveres inn til en miljøvennlig resirkulering.

Rett til endringer forbeholdes.

## Suomi

### Turvallisuusohjeita



**Kaikki ohjeet täytyy lukea ja noudattaa. SÄILYTÄ NÄMÄ OHJEET HYVIN.**

- ▶ **Anna ainoastaan koulutettujen ammattihenkilöiden korjata kaukosäädintä ja salli korjauksiin käytettävän vain alkuperäisiä varaosia.** Täten varmistat, että kaukosäätimen varmuus säilyy.
- ▶ **Älä työskentele kaukosäätimellä räjähdysalttiissa ympäristössä, jossa on palavaa nestettä, kaasua tai pölyä.** Kaukosäätimessä voi muodostua kipinöitä, jotka saattavat sytyttää pölyn tai höyryä.

66 | Suomi

► **Lue ja noudata tarkasti pyörivän laserin turvallisuus- ja käyttöohjeet.**

## Tuotekuvaus

Käännä auki taittosivu, jossa on kaukosäätimen kuva ja pidä se uloskäännettyinä lukuessasi käyttöohjetta.

### Määräksennmukainen käyttö

Kaukosäädin on tarkoitettu pyörivän laserin ohjaukseen sisätilassa ja ulkona.

### Kuvassa olevat osat

Kuvassa olevien osien numerointi viittaa grafiikkasivussa olevaan kaukosäätimen kuvaan.

- 1 Pyörintäkätön ja pyörintänopeuden valintanäppäin
- 2 Vakioviivan ja viivan pituuden valintanäppäin
- 3 Tärahdysovaroituksen nollausnäppäin
- 4 Näppäin "Kierto myötäpäivään"
- 5 Näppäin "Kierto vastapäivään"
- 6 Käyttöilmaisin
- 7 Infrapunasäteen ulostuloaukko
- 8 Paristokotelon kansi
- 9 Paristokotelon kannen lukitus
- 10 Sarjanumero

**Kuvassa tai selostuksessa esiintyvä lisätarvike ei kuulu vakioimitukseen.**

### Tekniset tiedot

Kaukosäädin	RC 1
Tuotenumero	3 601 K69 900
Kantama <sup>1)</sup>	30 m
Käyttölämpötila	-10 °C... +50 °C
Varastointilämpötila	-20 °C... +70 °C
Paristo	1 x 1,5 V LR06 (AA)
Paino vastaa EPTA-Procedure 01:2014	0,07 kg

1) Kantama saattaa pienentyä epäsuotuisien ympäristöolosuhteiden (esim. suora auringonpaiste) vaikutuksesta.

Tyypikilvessä oleva sarjanumero **10** mahdollistaa kaukosäätimen yksiselitteisen tunnistuksen.

## Asennus

### Paristojen asennus/vaihto

Kaukosäätimen voimanlähteenä suosittelemme käyttämään alkali-mangaani-paristoa.

Avaa paristokotelon kansi **8** painamalla lukitusta **9** nuolen suuntaan ja poistamalla paristokotelon kansi. Asenna toimitukseen kuuluva paristo. Tarkista oikea napaisuus paristokotelon sisällä olevasta kuvasta.

► **Poista paristot kaukosäätimestä, ellet käytä sitä pitkään aikaan.** Paristo saattaa hapettua tai purkautua itsestään pitkäaikaisessa varastoinnissa.

## Käyttö

### Käyttöönotto

► **Suojaa kaukosäädin kosteudelta ja suoralta auringonvalolta.**

► **Älä aseta kaukosäädintä alttiiksi äärimmäisille lämpötiloille tai lämpötilan vaihteluille.** Älä esim. jätä sitä makaamaan pitkäksi aikaa autoon. Anna suurten lämpötilavaihtelujen jälkeen kaukosäätimen lämpötilan tasaantua, ennen kuin käytät sitä.

Kaukosäädin on toimintavalmis niin kauan, kuin laitteen paristossa on riittävä jännite. Pystyt pyörivä laser niin, että kaukosäätimen signaali suoraan saavuttaa yhden pyörivän laserin vastaanottolinssiin (katso pyörivän laserin käyttöohje). Jos kaukosäädintä ei pysty suuntaamaan suoraan vastaanottolinssiin, kantama pienenee. Signaalilin heijastusten avulla (esim. seinistä) saattaa kantama parantua myös epäsuoralla signaalilla.

Kaukosäätimen painikkeen painamisen jälkeen osoittaa käyttöilmaisimen **6** syttyminen, että laitteesta lähtee signaali.

Pyörivän laserin käynnistys tai pysäytys kaukosäätimen avulla ei ole mahdollista.

### Käyttömuodot

Perusteelliset tiedot pyörivän laserin toiminnoista löydät pyörivän laserin käyttöohjeesta.



**Pyörintäkäyttö**  
(150/300/600 min<sup>-1</sup>)

Pyörintäkäytönäppäimen **1** toiminta kaukosäätimessä on sama kuin pyörivässä laserissa.

## 68 | Suomi

Pyörivä laser on jokaisen käynnistyksen jälkeen pyörintäkäytössä keskiuurella pyörintänopeudella.

Vaihda vakioviivakäytöstä pyörintäkäyttöön painamalla pyörintäkäytön näppäintä **1**. Pyörintäkäyttö käynnistyy keskiuurella pyörintänopeudella.

Muutat pyörintänopeuden painamalla pyörintäkäytön näppäintä **1** uudelleen, kunnes saavutat halutun pyörintänopeuden.

**Linjakäyttö, pistekäyttö**  
**(10°/25°/50°, 0°)**

Linjakäytönäppäimen **2** toiminta kaukosäätimessä on sama kuin pyörivässä laserissa.

Vaihda linjakäyttöön tai pistekäyttöön painamalla linjakäytönäppäintä **2**. Pyörivä laser vaihtaa linjakäyttöön pienintä avautumiskulmaa käyttäen.

Muuta avautumiskulmaa painamalla linjakäytönäppäintä **2**. Avautumiskulma suurenee kahdessa portaassa, samanaikaisesti myös pyörintänopeus kasvaa joka portaassa. Kun painat linjakäytönäppäintä **2** kolmannen kerran, pyörivä laser vaihtaa lyhyen jälkiheilunnan jälkeen pistekäyttöön. Näppäimen **2** uusi painallus vie takaisin linjakäyttöön pienimmällä avautumiskulmalla.

**Huomio:** Jatkuvuudesta johtuen saattaa laser heilahtaa hieman asetettujen päätepiSTEIDEN yllä.

**Laserlinjan/laserpisteen tai pyörintätason kiertäminen**  
**(katso kuva A)**

Laserlinjan/laserpisteen tai pyörintätason kiertäminen on mahdollista vain kaukosäätimellä.

Pyörivän laserin ollessa **vaaka-asennossa** voidaan kohdistaa laserlinjan (linjakäytössä) tai laserpisteen (pistekäytössä) laserin pyörintätason puitteissa. Kierto on mahdollinen 360°.

Paina myötäpäivään kiertoa varten näppäintä **4**, vastapäivään kiertoa varten näppäintä **5**. Pyörintäkäytössä ei näppäimen painalluksella ole vaikutusta.

Pyörivä laser ollessa **pystyasennossa** voit kiertää laserpisteen, vakioviivan tai pyörintätason pystysuoran akselin ympäri. Kiertäminen on mahdollista vain itsevaaitusalueen (5° sisällä vasemmalle tai oikealle).

Paina oikealle kiertoa varten näppäintä **4**, vasemmalle kiertoa varten näppäintä **5**.

### **Tärähdy/varoitustoiminnon nollaus**

Pyörivässä laserissa on tärähdy/varoitustoiminta, joka pyörivän laserin asennon muutoksien tai tärähdysten jälkeen tai alustan värähtäessä estää vaaituksen muuttuneelle korkeudelle ja siitä syntyvän korkeusvirheen.

Tärähdy/varoitustoiminnon kytkeminen päälle ja pois päältä on mahdollista vain pyörivässä laserissa. Jos tärähdy/varoitustoiminto on lauennut, voidaan se aktivoida uudelleen kaukosäätimen avulla.

Kun tärähdy/varoitustoiminto on lauennut pysähtyy pyörivän laserin pyörintä, laser vilkkuu, vaaitusnäyttö sammuu ja tärähdy/varoitust näyttö vilkkuu punaisena. Kyseessä oleva käyttömuoto tallennetaan.

Paina tärähdy/varoituksen nollausnäppäintä **3**, kun tärähdy/varoitin on lauennut. Tärähdy/varoitustoiminta käynnistyy uudelleen ja pyörivän laser aloittaa vaaituksen. Heti, kun pyörivä laser on vaaitunut, (pyörivän laserin vaaitusnäyttö palaa pysyvästi vihreänä), se käynnistyy tallennetussa käyttömuodossa. Tarkista lasersäteen korkeus vertailupisteessä, ja korjaa korkeutta tarvittaessa.

### **Työesimerkkejä**

#### **Pyörintätason kiertäminen pystyasennossa (katso kuva B)**

Suuntaa pystysuora laserlinja tai pyörintätaso seinässä olevaan vertailupisteeseen, asettamalla pyörivä laser pystyasentoon ja suuntaamalla laserlinja tai pyörintätaso karkeasti vertailupisteeseen. Suuntaa tarkasti vertailupisteeseen painamalla näppäintä **4** (kierto oikealle) tai **5** (kierto vasemmalle).

## **Hoito ja huolto**

### **Huolto ja puhdistus**

Pidä aina kaukosäädin puhtaana.

Älä upota kaukosäädin veteen tai muihin nesteisiin.

Pyyhi pois lika kostealla pehmeällä rievulla. Älä käytä puhdistusaineita tai liuottimia.

Jos kaukosäätimessä, huolellisesta valmistuksesta ja koestusmenettelystä huolimatta esiintyy vikaa, tulee korjaus antaa Bosch huollon tehtäväksi. Älä itse avaa kaukosäädintä.

Ilmoita ehdottomasti kaikissa kyselyissä ja varaosatilauksissa 10-numeroinen tuotenumero, joka löytyy kaukosäätimen tyypikilvestä.

## 70 | Suomi

### Asiakaspalvelu ja käyttöneuvonta

Asiakaspalvelu vastaa tuotteesi korjausta ja huoltoa sekä varaosia koskeviin kysymyksiin. Räjähdyssiirustuksia ja tietoja varaosista löydät myös osoitteesta:

**[www.bosch-pt.com](http://www.bosch-pt.com)**

Boschin asiakaspalvelu auttaa mielellään sinua tuotteitamme ja niiden lisätarvikkeita koskevilla kysymyksissä.

Ilmoita kaikissa kyselyissä ja varaosatilauksissa 10-numeroinen tuotenumero, joka on ilmoitettu tuotteen mallikilvessä.

#### Suomi

Robert Bosch Oy  
Bosch-keskushuolto  
Pakkalantie 21 A  
01510 Vantaa  
Voitte tilata varaosat suoraan osoitteesta [www.bosch-pt.fi](http://www.bosch-pt.fi).  
Puh.: 0800 98044  
Faksi: 010 296 1838  
[www.bosch.fi](http://www.bosch.fi)

#### Hävitys

Toimita kaukosäädin, lisätarvikkeet ja pakkausmateriaali ympäristöystävälliseen jätteen kierrätykseen.

Älä heitä kaukosäätimiä tai akkuja/paristoja talousjätteisiin!

#### Vain EU-maita varten:



Eurooppalaisen direktiivin 2012/19/EU mukaan käyttökelpottomat sähkölaitteet ja eurooppalaisen direktiivin 2006/66/EY mukaan vialliset tai loppuun käytetyt akut/paristot täytyy kerätä erikseen ja toimittaa ympäristöystävälliseen kierrätykseen.

**Oikeus teknisiin muutoksiin pidätetään.**

## Ελληνικά

### Υποδείξεις ασφαλείας



**Πρέπει να διαβάσετε και να τηρείτε όλες τις οδηγίες. ΔΙΑΦΥΛΑΞΑΤΕ ΚΑΛΑ ΤΙΣ ΠΑΡΟΥΣΕΣ ΟΔΗΓΙΕΣ.**

- ▶ **Να δίνετε τον τηλεχειρισμό για επισκευή από άριστα εξειδικευμένο προσωπικό και μόνο με γνήσια ανταλλακτικά.** Έτσι εξασφαλίζεται η διατήρηση της λειτουργικότητας στο τηλεχειριστήριο.
- ▶ **Να μην εργάζεστε με τον τηλεχειρισμό σε χώρους στους οποίους υπάρχει κίνδυνος έκρηξης ή στους οποίους υπάρχουν εύφλεκτα υγρά, αέρια ή σκόνη.** Στον τηλεχειρισμό μπορεί να δημιουργηθεί σπινθηρισμός ο οποίος μπορεί να αναφλέξει τη σκόνη ή τις αναθυμιάσεις.
- ▶ **Να διαβάζετε και να τηρείτε αυστηρά τις υποδείξεις ασφαλείας στις οδηγίες χειρισμού του περιστρεφόμενου λέιζερ.**

### Περιγραφή του προϊόντος και της ισχύος του

Παρακαλούμε ανοίξτε τη διπλωμένη σελίδα με την απεικόνιση του τηλεχειρισμού κι αφήστε την ανοιχτή όσο θα διαβάζετε τις οδηγίες χειρισμού.

#### Χρήση σύμφωνα με τον προορισμό

Ο τηλεχειρισμός προορίζεται για τον έλεγχο περιστρεφόμενων λέιζερ σε εσωτερικούς και εξωτερικούς χώρους.

#### Απεικονιζόμενα στοιχεία

Η αρίθμηση των απεικονιζόμενων στοιχείων αναφέρεται στην απεικόνιση του τηλεχειρισμού στη σελίδα γραφικών.

- 1 Πλήκτρο για περιστροφική λειτουργία και επιλογή της ταχύτητας περιστροφής
- 2 Πλήκτρο για γραμμική λειτουργία και επιλογή του μήκους της γραμμής
- 3 Πλήκτρο Επαναφορά προειδοποίησης ισχυρής διαταραχής
- 4 Πλήκτρο «Περιστροφή με ωρολογιακή φορά»
- 5 Πλήκτρο «Περιστροφή με φορά αντίθετη της ωρολογιακής»
- 6 Ένδειξη λειτουργίας

**72 | Ελληνικά**

- 7** Άνοιγμα εξόδου για υπέρυθη ακτίνα
- 8** Καπάκι θήκης μπαταρίας
- 9** Ασφάλεια του καπακιού θήκης μπαταρίας
- 10** Αριθμός σειράς

**Εξαρτήματα που απεικονίζονται ή περιγράφονται δεν περιέχονται στη σάνταρ συσκευασία.**

**Τεχνικά χαρακτηριστικά**

Τηλεχειρισμός	RC 1
Αριθμός ευρετηρίου	3 601 K69 900
Περιοχή εργασίας <sup>1)</sup>	30 m
Θερμοκρασία λειτουργίας	- 10 °C ... + 50 °C
Θερμοκρασία διαφύλαξης/αποθήκευσης	- 20 °C ... + 70 °C
Μπαταρία	1 x 1,5 V LR06 (AA)
Βάρος σύμφωνα με EPTA-Procedure 01:2014	0,07 kg

1) Η περιοχή εργασίας μπορεί να περιοριστεί από δυσμενείς περιβαλλοντικές συνθήκες (π.χ. άμεση επίδραση των ηλιακών ακτίνων).

Ο αριθμός σειράς **10** επάνω στην πινακίδα κατασκευαστή συμβάλλει στη σαφή αναγνώριση του τηλεχειρισμού σας.

**Συναρμολόγηση****Τοποθέτηση/Αλλαγή μπαταρίας**

Για τη λειτουργία του τηλεχειρισμού προτείνεται η χρήση αλκαλικών μπαταριών.

Για να ανοίξετε το καπάκι θήκης μπαταρίας **8** πατήστε την ασφάλεια **9** όπως δείχνει το βέλος και αφαιρέστε το καπάκι θήκης μπαταρίας. Τοποθετήστε τη μπαταρία που περιέχεται στη συσκευασία. Δώστε προσοχή στη σωστή πολικότητα, σύμφωνα με την απεικόνιση στη θήκη μπαταρίας.

► **Να βγάξετε την μπαταρία από τον τηλεχειρισμό όταν δεν πρόκειται να τον χρησιμοποιήσετε για πολύ καιρό.** Η μπαταρία μπορεί, όταν αποθηκευτεί για πολύ καιρό, να διαβρωθεί ή να αυτοεκφορτιστεί.

**Λειτουργία****Θέση σε λειτουργία**

► **Να προστατεύετε τον τηλεχειρισμό από υγρασία και άμεση ηλιακή ακτινοβολία.**



► **Να μην εκθέτετε τον τηλεχειρισμό σε ακραίες θερμοκρασίες ή σε ισχυρές διακυμάνσεις θερμοκρασίας.** Να μην τον αφήσετε π.χ. για πολλή ώρα στο αυτοκίνητο. Υπό ισχυρές διακυμάνσεις της θερμοκρασίας να αφήνετε τον τηλεχειρισμό να αποκτήσει του θερμοκρασία του περιβάλλοντος πριν τον θέσετε σε λειτουργία.

Ο τηλεχειρισμός παραμένει έτοιμος για λειτουργία όσο η μπαταρία έχει επαρκή τάση. Το περιστρεφόμενο λέιζερ πρέπει να τοποθετείται κατά τέτοιο τρόπο, ώστε τα σήματα του τηλεχειρισμού να φτάνουν κατευθείαν σε ένα από τους φακούς λήψης του περιστρεφόμενου λέιζερ (βλέπε σχετικά τις οδηγίες χειρισμού του περιστρεφόμενου λέιζερ). Σε περίπτωση που ο τηλεχειρισμός δεν μπορεί να κατευθυνθεί άμεσα επάνω σε έναν φακό λήψης, τότε η περιοχή εργασίας περιορίζεται. Όταν το σήμα αντανακλάται (π.χ. σε τοίχους), τότε η εμβέλεια μπορεί να αυξηθεί, ακόμη και όταν το σήμα είναι έμμεσο.

Μετά το πάτημα ενός πλήκτρου στον τηλεχειρισμό το άναμμα της ένδειξης λειτουργίας **6** σηματοδοτεί την εκπομπή του σήματος.

Δεν είναι εφικτή η θέση σε λειτουργία κι εκτός λειτουργίας του περιστρεφόμενου λέιζερ με τον τηλεχειρισμό.

### Τρόποι λειτουργίας

Λεπτομερείς πληροφορίες σχετικά με τις λειτουργίες του περιστρεφόμενου λέιζερ θα βρείτε στις οδηγίες χειρισμού του περιστρεφόμενου λέιζερ.

#### **Περιστροφική λειτουργία** (150/300/600 min<sup>-1</sup>)

Το πλήκτρο **1** για περιστροφική λειτουργία του τηλεχειρισμού ταυτίζεται το αντίστοιχο πλήκτρο του περιστρεφόμενου λέιζερ.

Μόλις το περιστρεφόμενο λέιζερ τεθεί σε λειτουργία βρίσκεται πάντοτε στην περιστρεφόμενη λειτουργία με μέση ταχύτητα.

Για να πάτε από τη γραμμική στην περιστροφική λειτουργία πατήστε το πλήκτρο για περιστροφική λειτουργία **1**. Η περιστροφική λειτουργία ξεκινά με μέτρια ταχύτητα περιστροφής.

Για να μεταβάλλετε την ταχύτητα περιστροφής πατήστε πάλι το πλήκτρο για περιστροφική λειτουργία **1**, μέχρι να επιτύχετε την επιθυμητή ταχύτητα περιστροφής.

#### **Γραμμική λειτουργία, σημειακή λειτουργία** (10°/25°/50°, 0°)

Το πλήκτρο **2** για γραμμική λειτουργία του τηλεχειρισμού ταυτίζεται το αντίστοιχο πλήκτρο του περιστρεφόμενου λέιζερ.

## 74 | Ελληνικά

Για να μεταβείτε στη γραμμική ή, ανάλογα, στη σημειακή λειτουργία πατήστε το πλήκτρο **2** για γραμμική λειτουργία. Το περιστρεφόμενο λέιζερ μεταβαίνει στη γραμμική λειτουργία υπό την ελάχιστη γωνία εξόδου.

Για να μεταβάλλετε τη γωνία εξόδου πατήστε το πλήκτρο **2** για γραμμική λειτουργία. Η γωνία εξόδου αυξάνει σε δυο συνολικά βαθμίδες. Ταυτόχρονα, σε κάθε βαθμίδα, αυξάνει και η ταχύτητα περιστροφής. Όταν πατήσετε για τρίτη φορά το πλήκτρο **2** για γραμμική λειτουργία το περιστρεφόμενο λέιζερ μεταβαίνει, μετά από μια πρόσκαιρη ταλάντωση, στη σημειακή λειτουργία. Ένα ακόμη πάτημα του πλήκτρου **2** οδηγεί πάλι στη γραμμική λειτουργία υπό την ελάχιστη γωνία εξόδου.

**Υπόδειξη:** Το λέιζερ μπορεί, εξαιτίας της αδράνειας, να ξεπεράσει ελάχιστα τα θερμοκρασιακά σημεία της γραμμής λέιζερ.



### Γύρισμα της γραμμής/του σημείου λέιζερ ή του επιπέδου περιστροφής (βλέπε εικόνα Α)

Το γύρισμα της γραμμής/του σημείου λέιζερ ή του επιπέδου περιστροφής είναι εφικτό μόνο με τον τηλεχειρισμό.

Στην **οριζόντια θέση** του περιστρεφόμενου λέιζερ μπορείτε να προσδιορίσετε εντός του επιπέδου περιστροφής τη θέση της γραμμής λέιζερ (στη γραμμική λειτουργία) και του σημείου λέιζερ (στη σημειακή λειτουργία). Η περιστροφή είναι εφικτή κατά 360°.

Για περιστροφή με ωρολογιακή φορά πατήστε το πλήκτρο **4**, και για περιστροφή με φορά αντίθετη της ωρολογιακής το πλήκτρο **5**. Κατά την περιστροφική λειτουργία τα πλήκτρα είναι ανενεργά.

Στην **κάθετη θέση** του περιστρεφόμενου λέιζερ μπορείτε να γυρίσετε το σημείο λέιζερ, τη γραμμή λέιζερ ή το επίπεδο λέιζερ γύρω από τον κάθετο άξονα. Το γύρισμα είναι εφικτό μόνο εντός της περιοχής χωροστάθμησης (5° προς τα αριστερά ή τα δεξιά).

Για γύρισμα προς τα δεξιά πατήστε το πλήκτρο **4** και για γύρισμα προς τα αριστερά το πλήκτρο **5**.



### Επαναφορά της λειτουργίας προειδοποίησης ισχυρής διαταραχής

Το περιστρεφόμενο λέιζερ διαθέτει μια λειτουργία προειδοποίησης ισχυρής διαταραχής η οποία, σε περίπτωση αλλαγής θέσης ή τραντάγματος του περιστρεφόμενου λέιζερ ή δονήσεων της επιφάνειας τοποθέτησης, εμποδίζει τη χωροστάθμηση σε ένα διαφορετικό ύψος κι έτσι και τα απορρέοντα σφάλματα ύψους.

Η ενεργοποίηση κι η απενεργοποίηση της λειτουργίας προειδοποίησης ισχυρής διαταραχής είναι εφικτή μόνο στο περιστρεφόμενο λέιζερ. Όταν η λειτουργία προειδοποίησης ισχυρής διαταραχής είναι ήδη ενεργοποιημένη μπορεί να τεθεί εκ νέου σε ετοιμότητα με τη βοήθεια του τηλεχειρισμού.

Μόλις ενεργοποιηθεί η λειτουργία προειδοποίησης ισχυρής διαταραχής διακόπεται η περιστροφή του περιστρεφόμενου λέιζερ, το λέιζερ αναβοσβήνει, η ένδειξη χωροστάθμησης σβήνει και η ένδειξη λειτουργίας προειδοποίησης ισχυρής διαταραχής αναβοσβήνει με κόκκινο χρώμα. Αποθηκεύεται ο τρέχων τρόπος λειτουργίας.

Όταν η λειτουργία προειδοποίησης ισχυρής διαταραχής είναι ενεργοποιημένη πατήστε το πλήκτρο **3** για επαναφορά της λειτουργίας προειδοποίησης ισχυρής διαταραχής. Η λειτουργία προειδοποίησης ισχυρής διαταραχής ξεκινά εκ νέου και το περιστρεφόμενο λέιζερ αρχίζει τη χωροστάθμηση. Μόλις το περιστρεφόμενο λέιζερ χωροσταθμηθεί (η ένδειξη χωροστάθμησης ανάβει με πράσινο χρώμα) ξεκινά πάλι στον αποθηκευμένο τρόπο λειτουργίας. Ελέγξτε τώρα το ύψος της ακτίνας λέιζερ βάσει ενός σημείου αναφοράς και, αν χρειαστεί, διορθώστε το.

### Παράδειγμα εργασίας

#### Γύρισμα στην κάθετη θέση του επιπέδου περιστροφής (βλέπε εικόνα Β)

Για να μπορέσετε να ευθυγραμμίσετε τη κάθετη γραμμή λέιζερ βάσει ενός σημείου αναφοράς σε έναν τοίχο, τοποθετήστε το περιστρεφόμενο λέιζερ στην κάθετη θέση και κατευθύνετε αδρά τη γραμμή λέιζερ ή, ανάλογα, το επίπεδο περιστροφής προς το σημείο αναφοράς. Για να επιτύχετε την ακριβή κατεύθυνση επάνω στο σημείο αναφοράς πατήστε το πλήκτρο **4** (γύρισμα προς τα δεξιά) ή το πλήκτρο **5** (γύρισμα προς τα αριστερά).

## Συντήρηση και Service

### Συντήρηση και καθαρισμός

Να διατηρείτε τον τηλεχειρισμό πάντοτε καθαρό.

Να μην βυθίζετε τον τηλεχειρισμό στο νερό ή σε άλλα υγρά.

Καθαρίζετε τυχόν ρύπους και βρωμιές μ' ένα υγρό, μαλακό πανί. Μη χρησιμοποιείτε μέσα καθαρισμού ή διαλύτες.

Αν παρ' όλες τις επιμελημένες μεθόδους κατασκευής κι ελέγχου ο τηλεχειρισμός σταματήσει κάποτε να λειτουργεί, τότε η επισκευή του πρέπει να ανατεθεί σ' ένα εξουσιοδοτημένο συνεργείο για ηλεκτρικά εργαλεία της Bosch. Μην ανοίξετε ο ίδιος/η ίδια τον τηλεχειριστήριο.

Όταν ζητάτε διασαφητικές πληροφορίες καθώς και όταν παραγγέλνετε ανταλλακτικά πρέπει να αναφέρετε οπωσδήποτε το 10ψήφιο αριθμό ευρετηρίου του τηλεχειρισμού που αναγράφεται στην πινακίδα κατασκευαστή.

**76 | Ελληνικά****Service και παροχή συμβουλών χρήσης**

Το Service απαντά στις ερωτήσεις σας σχετικά με την επισκευή και τη συντήρηση του προϊόντος σας καθώς και τα κατάλληλα ανταλλακτικά:

**www.bosch-pt.com**

Η ομάδα παροχής συμβουλών της Bosch απαντά ευχαρίστως στις ερωτήσεις σας σχετικά με τα προϊόντα μας και τα ανταλλακτικά τους.

Δώστε σε όλες τις ερωτήσεις και παραγγελίες ανταλλακτικών οπωσδήποτε το 10ψήφιο κωδικό αριθμό σύμφωνα με την πινακίδα τύπου του προϊόντος.

**Ελλάδα**

Robert Bosch A.E.  
Ερχείας 37  
19400 Κορωπί – Αθήνα  
Τηλ.: 210 5701258  
Φαξ: 210 5701283  
www.bosch.com  
www.bosch-pt.gr

ABZ Service A.E.  
Τηλ.: 210 5701380  
Φαξ: 210 5701607

**Απόσυρση**

Ο τηλεχειρισμός, τα εξαρτήματα και οι συσκευασίες πρέπει να ανακυκλώνονται με τρόπο φιλικό προς το περιβάλλον.

Μην ρίχνετε τους τηλεχειρισμούς και τις μπαταρίες στα απορρίμματα του σπιτιού σας!

**Μόνο για χώρες της ΕΕ:**

Σύμφωνα με την Κοινοτική Οδηγία 2012/19/ΕΕ σχετικά με τις άχρηστες ηλεκτρικές συσκευές καθώς και με την Κοινοτική Οδηγία 2006/66/ΕΚ σχετικά με τις χαλασμένες ή αναλωμένες μπαταρίες δεν είναι πλέον υποχρεωτικό τα προϊόντα αυτά να συλλέγονται ξεχωριστά για να ανακυκλωθούν με τρόπο φιλικό προς το περιβάλλον.

**Τηρούμε το δικαίωμα αλλαγών.**

## Türkçe

### Güvenlik Talimatı



**Bütün talimat hükümleri okunmalı ve bunlara uyulmalıdır.** BU TALIMATI İYİ VE GÜVENLİ BİR YERDE SAKLAYIN.

- ▶ **Uzaktan kumanda cihazını sadece orijinal yedek parça kullanma koşulu ile kalifiye uzmanlara onartın.** Bu sayede uzaktan kumanda cihazının işlevselliğini güvenceye alırsınız.
- ▶ **Uzaktan kumanda cihazı ile yakınında yanıcı sıvılar, gazlar veya tozlar bulunan patlama tehlikesi olan yerlerde çalışmayın.** Uzaktan kumanda cihazı içinde toz veya buharları tutuşturabilecek kıvılcımlar oluşabilir.
- ▶ **Rotasyonlu distomatın kullanım kılavuzundaki güvenlik talimatını okuyun ve bu talimat hükümlerine kesinlikle uyun.**

### Ürün ve işlev tanımı

Lütfen uzaktan kumanda cihazının şeklinin bulunduğu kapak sayfasını açın ve kullanım kılavuzunu okuduğunuz sürece bu sayfayı açık tutun.

### Usulüne uygun kullanım

Bu uzaktan kumanda cihazı kapalı mekanlarda ve açık havada rotasyonlu distomatın kontrolü için tasarlanmıştır.

### Şekli gösterilen elemanlar

Şekli gösterilen elemanların numaraları grafik sayfasındaki uzaktan kumanda cihazının şeklinin bulunduğu numaralarla aynıdır.

- 1 Rotasyonlu işletim ve rotasyon hızı seçme tuşu
- 2 Çizgisel işletim ve çizgi boyu seçme tuşu
- 3 Şok uyarısı resetleme tuşu
- 4 Tuş "saat hareket yönünde çevirme"
- 5 Tuş "saat hareket yönünün tersine çevirme"
- 6 İşletim göstergesi
- 7 Kızılötesi (enfraruj) ışını çıkış deliği

**78 | Türkçe**

- 8** Batarya gözü kapağı
- 9** Batarya gözü kapak kilidi
- 10** Seri numarası

**Şekli gösterilen veya tanımlanan aksesuar standart teslimat kapsamında değildir.**

**Teknik veriler**

Uzaktan kumanda cihazı	RC 1
Ürün kodu	3 601 K69 900
Çalışma alanı <sup>1)</sup>	30 m
İşletme sıcaklığı	-10 °C ... +50 °C
Saklama sıcaklığı	-20 °C ... +70 °C
Batarya	1 x 1,5 V LR06 (AA)
Ağırlığı EPTA-Procedure 01:2014'e göre	0,07 kg

1) Cihazın çalışma alanı elverişsiz ortam koşulları nedeniyle (örneğin, doğrudan gelen güneş ışını) küçülebilir.

Tip etiketi üzerindeki seri numarası **10** uzaktan kumanda cihazınızın açık biçimde belirlenmesini sağlar.

**Montaj****Bataryaların takılması/değiştirilmesi**

Bu uzaktan kumanda cihazının alkali mangan bataryalarla kullanılması tavsiye olunur. Batarya gözü kapağını **8** açmak için kilidi **9** ok yönüne bastırın ve batarya gözü kapağını alın. Cihazla birlikte teslim edilen bataryaları yerlerine yerleştirin. Batarya gözündeki şekle bakarak doğru kutuplama yapın.

► **Uzun süre kullanmayacaksanız uzaktan kumanda cihazının içindeki bataryaları çıkarın.** Bataryalar uzun süre kullanım dışı kaldıklarında korozyona uğrayabilir veya kendiliğinden boşalabilirler.

**İşletme****Çalıştırma**

- **Uzaktan kumanda cihazını neme ve doğrudan güneş ışınına karşı koruyun.**
- **Uzaktan kumanda cihazını aşırı sıcaklıklara veya sıcaklık değişikliklerine maruz bırakmayın.** Örneğin uzaktan kumanda cihazını uzun süre otomobil içinde bi-

rakmayın. Büyük sıcaklık değişikliklerine maruz kaldığı takdirde tekrar kullanmadan önce uzaktan kumanda cihazının sıcaklık dengelemesi yapmasını bekleyin. İçinde yeterli gerilime sahip bir batarya olduğu sürece uzaktan kumanda cihazı işletime hazırdır.

Rotasyonlu distomatı öyle yerleştirin ki, uzaktan kumanda cihazının sinyalleri rotasyonlu distomat üzerindeki algılama merceklelerinden birine (rotasyonlu distomatın kullanım kılavuzuna bakın) doğrudan doğruya ulaşsın. Uzaktan kumanda cihazı algılama merceklelerinden birine doğrudan doğruya doğrultulmıyorsa çalışma alanı kısıtlanır ve küçülür. Sinyalin yansıtılması (örneğin duvarlardan) ile indirekt sinyallerde erişim uzaklığı iyileştirilebilir.

Uzaktan kumanda cihazının herhangi bir tuşuna basıldıktan sonra işletim göstergesinin **6** yanması bir sinyalin gönderildiğini gösterir.

Rotasyonlu distomatın uzaktan kumanda cihazı ile açılıp kapanması mümkün değildir.

### İşletim türleri

Rotasyonlu distomatın fonksiyonlarına ait ayrıntılı bilgiyi rotasyonlu distomatın kullanım kılavuzunda bulabilirsiniz.



#### Rotasyonlu işletim (150/300/600 dev/dak)

Uzaktan kumanda cihazındaki rotasyonlu işletim tuşunun **1** fonksiyonu rotasyonlu distomatındaki tuşla aynıdır.

Her açma işleminden sonra rotasyonlu distomat orta rotasyon hızındaki rotasyonlu işletimde bulunur.

Çizgisel işletimden rotasyonlu işletime geçmek için rotasyonlu işletim tuşuna **1** basın. Rotasyonlu işletim orta rotasyon hızıyla başlar.

Rotasyon hızını değiştirmek için, istediğiniz rotasyon hızına erişilinceye kadar rotasyonlu işletim tuşuna **1** yeniden basın.



#### Çizgisel işletim, noktasal işletim (10°/25°/50°, 0°)

Uzaktan kumanda cihazındaki çizgisel işletim tuşunun **2** fonksiyonu rotasyonlu distomatındaki tuşla aynıdır.

Çizgisel veya noktasal işletime geçmek için çizgisel işletim tuşuna **2** basın. Rotasyonlu distomat en küçük aralık açılı çizgisel işletime geçer.

Aralık açısını değiştirmek için çizgisel işletim tuşuna **2** basın. Aralık açısı iki kademede büyütülür ve her kademede rotasyon hızı yükseltilir. Çizgisel işletim tuşuna **2** üçüncü

**80 | Türkçe**

kez basıldığında rotasyonlu distomat kısa bir salınımdan sonra noktasal işleme geçer. Aynı tuşa **2** yeniden basıldığında en küçük aralık açılı çizgisel işleme geçilir.

**Not:** Atalet nedeniyle lazer, lazer çizgisinin son noktasını biraz aşabilir.

**Lazer çizgisinin/lazer noktasının veya rotasyon düzleminin döndürülmesi (Bakınız: Şekil A)**

Lazer çizgisi/lazer noktası veya lazer düzleminin döndürülmesi sadece uzaktan kumanda cihazı ile mümkündür.

Rotasyonlu distomat **yatay konumda** iken lazer çizgisini (çizgisel işletimde) veya lazer noktasını (noktasal işletimde) lazerin rotasyon düzlemi içine pozisyonlandırabilirsiniz. 360° döndürme mümkündür.

Saat hareket yönünde döndürmek için tuşa **4** saat hareket yönünün tersine döndürmek için tuşa **5** basın. Rotasyonlu işletimde tuşların işlevi yoktur.

Rotasyonlu distomat **dikey konumda** iken lazer noktasını, lazer çizgisini veya rotasyon düzlemini dikey ekseninde döndürebilirsiniz. Döndürme sadece otomatik nivelman alanı içinde (5° sola veya sağa) mümkündür.

Sağa döndürmek için tuşa **4**, sola döndürmek için tuşa **5** basın.

**Şok uyarı fonksiyonunun resetlenmesi**

Rotasyonlu distomatın bir şok uyarı fonksiyonu vardır ve bu fonksiyon rotasyonlu distomatın konumu değiştiğinde veya rotasyonlu distomat sarsıldığında veya zeminde titreşim olduğunda nivelmanın değişen yüksekliğe göre yapılmasını ve dolayısı ile yükseklik hatalarını önler.

Şok uyarı fonksiyonunun açılıp kapanması sadece rotasyonlu distomatta mümkündür. Şok uyarı fonksiyonu sürecini tamamladığında uzaktan kumanda cihazının yardımı ile tekrar başlatılabilir.

Şok uyarı fonksiyonu devreye girdiğinde rotasyonlu distomat lazerin rotasyonu durdurulur, lazer yanıp söner, nivelman göstergesi söner ve şok uyarı göstergesi kırmızı olarak yanıp söner. Güncel işletim türü hafızaya alınır.

Şok uyarısı devreye girdiğinde şok uyarı resetlemesi tuşuna **3** basın. Şok uyarı fonksiyonu yeniden başlatılır ve rotasyonlu distomat nivelman yapmaya başlar. Rotasyonlu distomatın nivelmanı tamamlandığında (rotasyonlu distomatteki nivelman göstergesi sürekli yeşil yanar) distomat hafızaya alınmış olan işletim türünde çalışmaya başlar. Bu gibi durumlarda bir referans noktası yardımı ile lazer ışınının yüksekliğini kontrol edin ve gerekiyorsa yüksekliği düzeltin.



## Uygulama örneği

### Dikey konumda rotasyon düzlemini çevirmek (Bakınız: Şekil B)

Dikey lazer çizgisini veya rotasyon düzlemini bir duvardaki referans noktasına doğrultmak için rotasyonlu distomatı dikey olarak yerleştirin ve lazer çizgisini veya rotasyon düzlemini kabaca bu referans noktasına doğrultun. Referans noktasına daha hassas bir biçimde doğrultma yapmak için tuşa **4** (sağa dönme) veya tuşa **5** (sola dönme) basın.

## Bakım ve servis

### Bakım ve temizlik

Uzaktan kumanda cihazını daima temiz tutun.

Uzaktan kumanda cihazını suya veya başka sıvılara daldırmayın.

Kirleri ve pislikleri nemli, temiz bir bezle silin. Deterjan veya çözücü madde kullanmayın.

Dikkatli üretim ve test yöntemlerine rağmen uzaktan kumanda cihazı arıza yapacak olursa, onarım Bosch Elektrikli El Aletleri için yetkili bir serviste yaptırılmalıdır. Uzaktan kumanda cihazını kendiniz açmayın.

Lütfen bütün başvuru ve yedek parça siparişlerinizde uzaktan kumanda cihazının tip etiketi üzerindeki 10 haneli ürün kodunu belirtin.

### Müşteri hizmeti ve uygulama danışmanlığı

Müşteri hizmeti ürününüzün onarım, bakım ve yedek parçalarına ilişkin sorularınızı yanıtlandırır. Demonte görünüşler ve yedek parçalara ilişkin ayrıntılı bilgiyi aşağıdaki Web sayfasında bulabilirsiniz:

**[www.bosch-pt.com](http://www.bosch-pt.com)**

Bosch uygulama danışmanlığı ekibi ürünlerimize ve ilgili aksesuara ilişkin sorularınızda size memnuniyetle yardımcı olur.

Bütün başvuru ve yedek parça siparişlerinizde ürünün tip etiketi üzerindeki 10 haneli ürün kodunu mutlaka belirtin.

## 82 | Türkçe

### **Türkçe**

Bosch Sanayi ve Ticaret A.Ş.  
Aydınevler Mah. İnönü Cad. No:20  
Ofis Park A Blok  
34854 Kucukyali/Maltepe  
Tel.: 444 80 10  
Fax: +90 216 432 00 82  
E-Mail: iletisim@bosch.com.tr  
İdeal Elektronik Bobinaj  
Yeni San. Sit. Cami arkası No: 67  
Aksaray  
Tel.: 0382 2151939  
Tel.: 0382 2151246

Bulsan Elektrik  
İstanbul Cad. Devrez Sok. İstanbul Çarşısı  
No: 48/29 İskitler  
Ankara  
Tel.: 0312 3415142  
Tel.: 0312 3410203

Faz Makine Bobinaj  
Sanayi Sit. 663 Sok. No: 18  
Antalya  
Tel.: 0242 3465876  
Tel.: 0242 3462885

Örsel Bobinaj  
1. San. Sit. 161. Sok. No: 21  
Denizli  
Tel.: 0258 2620666

Bulut Elektrik  
İstasyon Cad. No: 52/B Devlet Tiyatrosu Karşısı  
Elazığ  
Tel.: 0424 2183559

Körfez Elektrik  
Sanayi Çarşısı 770 Sok. No: 71  
Erzincan  
Tel.: 0446 2230959

Ege Elektrik  
İnönü Bulvarı No: 135 Muğla Makasarası Fethiye  
Fethiye  
Tel.: 0252 6145701  
Değer İş Bobinaj  
İsmetpaşa Mah. İlk Belediye Başkan Cad. 5/C Şahinbey  
Gaziantep  
Tel.: 0342 2316432  
Çözüm Bobinaj  
İsmetpaşa Mah. Eski Şahinbey Belediyesi altı Cad. No: 3/C  
Gaziantep  
Tel.: 0342 2319500  
Onarım Bobinaj  
Raifpaşa Cad. No: 67 İskenderun  
Hatay  
Tel.: 0326 6137546  
Günşah Otomotiv  
Beylikdüzü Sanayi Sit. No: 210 Beylikdüzü  
İstanbul  
Tel.: 0212 8720066  
Aygem  
10021 Sok. No: 11 AOSB Çiğli  
İzmir  
Tel.: 0232 3768074  
Sezmen Bobinaj  
Ege İş Merkezi 1201/4 Sok. No: 4/B Yenişehir  
İzmir  
Tel.: 0232 4571465  
Ankaralı Elektrik  
Eski Sanayi Bölgesi 3. Cad. No: 43  
Kayseri  
Tel.: 0352 3364216  
Asal Bobinaj  
Eski Sanayi Sitesi Barbaros Cad. No: 24  
Samsun  
Tel.: 0362 2289090

## 84 | Polski

Üstündağ Elektrikli Aletler  
Nusretiye Mah. Boyacılar Aralığı No: 9  
Tekirdağ  
Tel.: 0282 6512884

### Tasfiye

Uzaktan kumanda cihazı, aksesuar ve ambalaj malzemesi çevre dostu yeniden kazanım merkezine yollanmalıdır.

Uzaktan kumanda cihazını ve aküleri/bataryaları evsel çöplerin içine atmayın!

#### Sadece AB üyesi ülkeler için:



2012/19/EU sayılı Avrupa yönetmeliği uyarınca kullanım ömrünü tamamlamış elektrikli aletleri ve 2006/66/EC sayılı Avrupa yönetmeliği uyarınca kullanım ömrünü tamamlamış aküler/bataryalar ayrı ayrı toplanmak ve çevre dostu tasfiye amacıyla geri dönüşüm merkezine gönderilmek zorundadır.

Değişiklik haklarımız saklıdır.

## Polski

### Wskazówki bezpieczeństwa



**Należy przeczytać i zastosować wszystkie instrukcje i wskazówki. PROSIMY ZACHOWAĆ I STARANNIE PRZECHOWYWAĆ NINIEJSZE WSKAZÓWKI.**

- ▶ **Naprawę pilota należy zlecać jedynie wykwalifikowanemu fachowcowi i przy użyciu oryginalnych części zamiennych.** Postępowanie taki gwarantuje właściwe funkcjonowanie pilota.
- ▶ **Nie należy stosować pilota w otoczeniu zagrożonym wybuchem, w którym znajdują się łatwopalne ciecze, gazy lub pyły.** W pilocie może dojść do utworzenia iskier, które mogą spowodować zapłon pyłów lub oparów.
- ▶ **Należy dokładnie przeczytać i przestrzegać zasad bezpieczeństwa i higieny pracy w instrukcji obsługi lasera rotacyjnego.**

## Opis urządzenia i jego zastosowania

Proszę otworzyć rozkładaną stronę przedstawiającą rysunki pilota i pozostawić ją rozłożoną podczas czytania instrukcji obsługi.

### Użycie zgodne z przeznaczeniem

Pilot przeznaczony jest do sterowania laserami rotacyjnymi wewnątrz pomieszczeń i na zewnątrz.

### Przedstawione graficznie komponenty

Numeracja przedstawionych graficznie komponentów odnosi się do rysunku pilota, znajdującego się na stronie graficznej.

- 1 Przycisk dla trybu rotacyjnego i wyboru prędkości obrotowej
- 2 Przycisk dla liniowego trybu pracy i wyboru długości linii
- 3 Przycisk kasacji zabezpieczenia przed wstrząsami
- 4 Przycisk »obrót w kierunku zgodnym z ruchem wskazówek zegara«
- 5 Przycisk »obrót w kierunku przeciwnym do ruchu wskazówek zegara«
- 6 Wskaźnik zasilania
- 7 Otwór wylotowy wiązki podczerwonej
- 8 Pokrywa wneki na baterie
- 9 Blokada pokrywy wneki na baterie
- 10 Numer serii

**Przedstawiony na rysunkach lub opisany osprzęt nie wchodzi w skład wyposażenia standardowego.**

### Dane techniczne

Pilot	RC 1
Numer katalogowy	3 601 K69 900
Zasięg <sup>1)</sup>	30 m
Temperatura pracy	-10 °C ... +50 °C
Temperatura przechowywania	-20 °C ... +70 °C
Bateria	1 x 1,5 V LR06 (AA)
Ciężar odpowiednio do EPTA-Procedure 01:2014	0,07 kg

1) Zasięg pracy może się zmniejszyć przez niekorzystne warunki otoczenia (np. bezpośrednie promienie słoneczne).  
Do jednoznacznej identyfikacji pilota służy numer serii **10**, znajdujący się na tabliczce znamionowej.

86 | Polski

## Montaż

### Wkładanie/wymiana baterii

Do eksploatacji pilota zaleca się użycie baterii alkaliczno-manganowych.

Aby otworzyć pokrywkę wnęki na baterie **8**, należy przesunąć blokadę **9** w kierunku wskazanym strzałką i zdjąć pokrywkę. Umieścić załączoną w dostawie baterię we wnęce. Należy przy tym zachować prawidłową biegunowość zgodnie ze schematem umieszczonym wewnątrz wnęki.

► **Jeżeli pilot ma być przez dłuższy czas nieużywany, należy wyjąć z niego baterię.** Bateria nieużywana przez dłuższy okres czasu może ulec korozji lub samorozładowaniu.

## Praca urządzenia

### Włączenie

► **Pilot należy chronić przed wilgocią i bezpośrednim nasłonecznieniem.**

► **Pilot należy chronić przed ekstremalnie wysokimi lub niskimi temperaturami, a także przed wahaniami temperatury.** Nie należy go na przykład pozostawiać na dłuższy okres czasu w samochodzie. W przypadku, gdy pilot poddany był większym wahaniom temperatury, należy przed użyciem odczekać, aż powróci on do normalnej temperatury.

Jak długo w pilocie znajduje się bateria o wystarczającym napięciu, pilot jest gotowy do eksploatacji.

Lasery rotacyjny należy ustawić w taki sposób, aby sygnały pilota osiągały bezpośrednio jedną z soczewek odbioru na laserze rotacyjnym (por. instrukcja eksploatacji lasera rotacyjnego). Jeżeli pilot nie może być skierowany bezpośrednio na soczewkę odbioru, zmniejsza się jego zakres roboczy. Odbicia sygnału (np. od ścian) mogą zwiększyć zakres pracy także przy niebezpośrednim sygnale.

Po wciśnięciu jednego z przycisków na pilocie wskaźnik zasilania **6** zapala się, sygnalizując emisję sygnału.

Włączanie/wyłączanie lasera rotacyjnego za pomocą pilota nie jest możliwe.

### Rodzaje pracy

Wyczerpujące informacje dotyczące funkcjonowania lasera rotacyjnego można znaleźć w instrukcji eksploatacji lasera.

### Tryb rotacyjny (150/300/600 min<sup>-1</sup>)

Funkcjonowanie przycisku dla trybu rotacyjnego **1**, znajdującego się na pilocie jest identyczne z funkcjonowaniem takiego przycisku na laserze rotacyjnym.

Po każdym włączeniu, laser rotacyjny znajduje się w trybie rotacyjnym ze średnią prędkością rotacyjną.

Aby przejść z trybu liniowego do rotacyjnego, należy nacisnąć przycisk trybu rotacyjnego **1**. Tryb rotacyjny startuje ze średnią prędkością rotacyjną.

Aby zmienić prędkość rotacyjną, należy wcisnąć przycisk trybu rotacyjnego **1**, aż do osiągnięcia pożądanej prędkości.

### Tryb liniowy, tryb punktowy (10°/25°/50°, 0°)

Funkcjonowanie przycisku dla trybu liniowego **2**, znajdującego się na pilocie jest identyczne z funkcjonowaniem takiego przycisku na laserze rotacyjnym.

Aby przejść do trybu liniowego lub punktowego, należy nacisnąć przycisk trybu liniowego **2**. Laser rotacyjny przestawia się na tryb liniowy z najmniejszym kątem rozwarcia promienia lasera.

Aby zmienić kąt rozwarcia, należy wcisnąć przycisk trybu liniowego **2**. Kąt rozwarcia zwiększa się po dwa stopnie. Równocześnie przy każdym kolejnym stopniu zwiększa się prędkość rotacyjna. Po trzecim naciśnięciu przycisku dla trybu liniowego **2**, laser rotacyjny przechodzi (po kilku wahaniciach) do trybu punktowego. Ponowne naciśnięcie przycisku **2** powoduje, że urządzenie pomiarowe powraca do trybu liniowego z najmniejszym kątem rozwarcia.

**Wskazówka:** Pod wpływem inercji, laser może nieznacznie wykraczać poza punkty końcowe linii lasera.

### Obracanie linii lasera/plamki lasera wzgl. płaszczyzny rotacyjnej (zob. rys. A)

Obracanie linii lasera/plamki lasera względnie płaszczyzny rotacyjnej możliwe jest tylko przy użyciu pilota.

W przypadku położenia **horyzontalnego** lasera rotacyjnego możliwe jest ustawienie linii lasera (w przypadku trybu liniowego) lub plamki lasera (w przypadku trybu punktowego) wewnątrz płaszczyzny rotacyjnej lasera. Możliwy jest też obrót o 360°.

Aby dokonać obrotu w kierunku zgodnym z ruchem wskazówek zegara, należy wcisnąć przycisk **4**, aby dokonać obrotu w kierunku przeciwnym do ruchu wskazówek zegara – przycisk **5**. Podczas eksploatacji lasera w trybie rotacyjnym, wciskanie przycisków nie ma wpływu na pracę lasera.

**88 | Polski**

Przy  **pionowym**  ustawieniu lasera rotacyjnego można płaskę, linię lasera lub płaszczyznę rotacyjną obrócić dookoła pionowej osi. Obrót możliwy jest tylko w zakresie samoniwelacji (5° w lewo lub w prawo).

Aby dokonać obrotu w prawo, należy wcisnąć przycisk **4**, aby dokonać obrotu w lewo – przycisk **5**.

**Kasacja zabezpieczenia przed wstrząsami**

Laser rotacyjny zaopatrzony jest w zabezpieczenie przed wstrząsami, które powoduje, że w przypadku zmian położenia, wstrząsów lub drgań lasera rotacyjnego, niemożliwe jest wypoziomowanie przy zmienionej wysokości, co ma na celu zapobiegnięcie błędowi pomiaru wysokości.

Włączenie i wyłączenie funkcji zabezpieczenia przed wstrząsami jest możliwe tylko na laserze rotacyjnym. W przypadku zadziałania zabezpieczenia przed wstrząsami, możliwy jest ponowny start tej funkcji za pomocą pilota.

Po zadziałaniu funkcji zabezpieczenia przed wstrząsami na laserze rotacyjnym zatrzymywana jest rotacja lasera, laser miga, wskaźnik niwelacji wygasa, a wskaźnik zabezpieczenia przed wstrząsami miga na czerwono. Aktualny tryb pracy jest zapamiętywany.

Po zadziałaniu funkcji zabezpieczenia przed wstrząsami należy wcisnąć przycisk kasacji **3**. Funkcja zabezpieczenia przed wstrząsami jest uruchamiana na nowo, a laser rotacyjny rozpoczyna samoniwelację. Natychmiast po wypoziomowaniu lasera rotacyjnego (wskaźnik niwelacji na laserze rotacyjnym świeci się ciągłym zielonym światłem), rozpoczyna on pracę w uprzednio zapamiętanym trybie. Następnie należy skontrolować wzgl. skorygować wysokość wiązki lasera.

**Przykład zastosowania urządzenia****Obracanie płaszczyzny rotacyjnej w pionie (zob. rys. B)**

Aby ustalić położenie pionowej linii lasera lub płaszczyzny rotacyjnej według jakiegoś punktu odniesienia, znajdującego się na ścianie, należy ustawić laser rotacyjny w pozycji pionowej i ustalić z grubsza linię lasera lub płaszczyznę rotacyjną według punktu odniesienia. W celu dokładnego ustalenia położenia według punktu odniesienia należy wcisnąć przycisk **4** (obróć w prawo) lub **5** (obróć w lewo).



## Konserwacja i serwis

### Konserwacja i czyszczenie

Pilot należy stale utrzymywać w czystości.

Nie wolno zanurzać pilota w wodzie lub w innych substancjach płynnych.

Zanieczyszczenia należy usuwać za pomocą wilgotnej, miękkiej ściereczki. Nie używać żadnych środków czyszczących ani zawierających rozpuszczalnik.

Jeśli pilot zdalnego sterowania miałby, mimo starannych metod produkcji i kontroli, ulec awarii, naprawę powinien przeprowadzić autoryzowany serwis elektronarzędzi firmy Bosch. Nie wolno samemu otwierać pilota.

Przy wszystkich zgłoszeniach i zamówieniach części zamiennych konieczne jest podanie dziesięciocyfrowego numeru katalogowego, znajdującego się na tabliczce znamionowej pilota.

### Obsługa klienta oraz doradztwo dotyczące użytkowania

W punkcie obsługi klienta można uzyskać odpowiedzi na pytania dotyczące napraw i konserwacji nabytego produktu, a także dotyczące części zamiennych. Rysunki rozłożeniowe oraz informacje dotyczące części zamiennych można znaleźć również pod adresem:

**[www.bosch-pt.com](http://www.bosch-pt.com)**

Nasz zespół doradztwa dotyczącego użytkowania odpowie na wszystkie pytania związane z produktami firmy Bosch oraz ich osprzętem.

Przy wszystkich zgłoszeniach oraz zamówieniach części zamiennych konieczne jest podanie 10-cyfrowego numeru katalogowego, znajdującego się na tabliczce znamionowej produktu.

## 90 | Polski

### **Polska**

Robert Bosch Sp. z o.o.  
Serwis Elektronarzędzi  
Ul. Szyszkowa 35/37  
02-285 Warszawa  
Na [www.bosch-pt.pl](http://www.bosch-pt.pl) znajdą Państwo wszystkie szczegóły dotyczące usług serwisowych online.  
Tel.: 22 7154460  
Faks: 22 7154441  
E-Mail: [bsc@pl.bosch.com](mailto:bsc@pl.bosch.com)  
Infolinia Działu Elektronarzędzi: 801 100900  
(w cenie połączenia lokalnego)  
E-Mail: [elektronarzedzia.info@pl.bosch.com](mailto:elektronarzedzia.info@pl.bosch.com)  
[www.bosch.pl](http://www.bosch.pl)

### **Usuwanie odpadów**

Pilot, jego akcesoria i opakowanie należy oddać do powtórnego przetworzenia zgodnie z obowiązującymi przepisami w zakresie ochrony środowiska.

Nie wolno wyrzucać pilotów i akumulatorów/baterii razem z odpadami z gospodarstwa domowego!

#### **Tylko dla państw należących do UE:**



Zgodnie z europejską wytyczną 2012/19/UE, niezdatne do użytku narzędzia elektryczne, a zgodnie z europejską wytyczną 2006/66/WE uszkodzone lub zużyte akumulatory/baterie, należy zbierać osobno i doprowadzić do ponownego przetworzenia zgodnie z zasadami ochrony środowiska.

**Zastrzega się prawo dokonywania zmian.**

## Česky

### Bezpečnostní upozornění



**Veškeré pokyny je třeba číst a dbát jich. TYTO POKYNY DOBŘE USCHOVEJTE.**

- ▶ **Dálkové ovládání nechte opravit pouze kvalifikovaným odborným personálem a jen originálními náhradními díly.** Tím bude zajištěno, že funkčnost dálkového ovládání zůstane zachována.
- ▶ **Nepracujte s dálkovým ovládáním v prostředí s nebezpečím výbuchu, v němž se nacházejí hořlavé kapaliny, plyny nebo prach.** V dálkovém ovládání se mohou vytvářet jiskry, jež zapálí prach nebo plyny.
- ▶ **Čtěte a striktně dbejte bezpečnostních upozornění v návodu k provozu rotačního laseru.**

### Popis výrobku a specifikací

Odklopte prosím vyklápěcí stranu se zobrazením dálkového ovládání a nechte tuto stranu během čtení návodu k provozu odklopenou.

#### Určující použití

Dálkové ovládání je určeno k řízení rotačních laserů v interiérech a exteriérech.

#### Zobrazené komponenty

Číslování vyobrazených komponentů se vztahuje na zobrazení dálkového ovládání na grafické straně.

- 1 Tlačítko rotačního provozu a volba rychlosti rotace
- 2 Tlačítko přímkového provozu a volba délky čáry
- 3 Tlačítko Reset signalizace otřesů
- 4 Tlačítko „Otáčení ve směru hodinových ručiček“
- 5 Tlačítko „Otáčení proti směru hodinových ručiček“
- 6 Ukazatel provozu
- 7 Výstupní otvor infračerveného paprsku
- 8 Kryt přihrádky baterie

**92 | Česky****9** Aretace krytu přihrádky pro baterie**10** Sériové číslo**Zobrazené nebo popsané příslušenství nepatří do standardní dodávky.****Technická data**

Dálkové ovládání	RC 1
Objednací číslo	3 601 K69 900
Pracovní rozsah <sup>1)</sup>	30 m
Provozní teplota	-10 °C ... +50 °C
Skladovací teplota	-20 °C ... +70 °C
Baterie	1 x 1,5 VLR06 (AA)
Hmotnost podle EPTA-Procedure 01:2014	0,07 kg

1) Pracovní rozsah může být díky nevhodným podmínkám okolí (např. přímé sluneční záření) zmenšen.

K jednoznačné identifikaci Vašeho dálkového ovládání slouží sériové číslo **10** na typovém štítku.

**Montáž****Vložení/výměna baterie**

Pro provoz dálkového ovládání se doporučuje používání alkalicko-manganových baterií.

Pro otevření krytu přihrádky baterie **8** stiskněte aretaci **9** ve směru šipky a kryt přihrádky baterie odejměte. Vložte dodávanou baterii. Dbejte přitom na správnou polaritu podle vyobrazení v přihrádce baterie.

► **Pokud dálkové ovládání delší dobu nepoužíváte, vyjměte z něj baterii.** Baterie může při delším skladování korodovat nebo se sama vybit.

**Provoz****Uvedení do provozu**

► **Chraňte dálkové ovládání před vlhkem a přímým slunečním zářením.**

► **Nevystavujte dálkové ovládání žádným extrémním teplotám či teplotním výkyvům.** Nenechávejte jej např. delší dobu ležet v autě. Při větších teplotních výkyvech nechte dálkové ovládání nejprve vytemperovat, než jej uvedete do provozu.

Dokud je vložena baterie s dostatečným napětím, zůstává dálkové ovládání připraveno k provozu.

Rotační laser postavte tak, aby signály dálkového ovládání zasáhly v přímém směru jednu z přijímacích čoček na rotačním laseru (k tomu viz návod k provozu rotačního laseru). Nelze-li dálkové ovládání přímo nasměrovat na jednu přijímací čočku, zmenšuje se pracovní rozsah. Díky odrazům signálu (např. na stěnách) může být dosah i při nepřímém signálu opětovně zlepšen.

Po stisknutí tlačítka na dálkovém ovládání indikuje rozsvícení ukazatele provozu **6**, že byl vyslán signál.

Zapnutí/vypnutí rotačního laseru pomocí dálkového ovládání není možné.

### Druhy provozu

Podrobné informace k funkcím rotačního laseru naleznete v návodu k provozu rotačního laseru.



#### Rotační provoz (150/300/600 min<sup>-1</sup>)

Funkce tlačítka rotačního provozu **1** na dálkovém ovládání je identická s tím na rotačním laseru.

Po každém zapnutí se rotační laser nachází v rotačním provozu se střední rychlostí rotace.

Pro změnu z přímkového na rotační provoz stiskněte tlačítko rotačního provozu **1**. Rotační provoz startuje se střední rychlostí rotace.

Pro změnu rychlosti rotace stlačujte znovu tlačítko rotačního provozu **1** až se dosáhne požadované rychlosti.



#### Přímkový, bodový provoz (10°/25°/50°, 0°)

Funkce tlačítka přímkového provozu **2** na dálkovém ovládání je identická s tím na rotačním laseru.

Pro změnu do přímkového resp. bodového provozu stiskněte tlačítko přímkového provozu **2**. Rotační laser se změní do přímkového provozu s nejmenším úhlem rozevření.

Pro změnu úhlu rozevření stiskněte tlačítko přímkového provozu **2**. Úhel rozevření se ve dvou stupních zvětšuje, současně se při každém stupni zvyšuje rychlost rotace. Při třetím stisknutí tlačítka přímkového provozu **2** změní rotační laser po krátkém zakmitání do bodového provozu. Nové stisknutí tlačítka **2** vede zpátky k přímkovému provozu s nejmenším úhlem rozevření.

**Upozornění:** Na základě setrvačnosti může laser nepatrně překmitnout přes koncové body přímky laseru.



### Otáčení laserové přímky/laserového bodu resp. roviny rotace (viz obr. A)

Otáčení laserové přímky/laserového bodu resp. roviny rotace je možné pouze pomocí dálkového ovládání.

Při **vodorovné poloze** rotačního laseru můžete laserovou přímku (při přímkovém provozu) resp. laserový bod (při bodovém provozu) polohovat uvnitř roviny rotace laseru. Otáčení je možné o 360°.

Pro otáčení ve směru hodinových ručiček stiskněte tlačítko **4**, pro otáčení proti směru hodinových ručiček tlačítko **5**. U rotačního provozu nemá stisknutí tlačítek žádný účinek.

Při **svislé poloze** rotačního laseru můžete otáčet laserový bod, laserovou přímku nebo rovinu rotace okolo svislé osy. Otáčení je možné pouze uvnitř rozsahu samonivelace (5° doleva nebo doprava).

Pro otáčení doprava stiskněte tlačítko **4**, pro otáčení doleva tlačítko **5**.



### Reset funkce signalizace otřesů

Rotační laser má funkci signalizace otřesů, která při změnách polohy příp. při otřesech rotačního laseru nebo při vibracích podkladu zabraňuje znivelování na změnou výšku a tím výškové chybě.

Zapnutí a vypnutí funkce signalizace otřesů je možné pouze na rotačním laseru. Zapsobila-li funkce signalizace otřesů, lze ji pomocí dálkového ovládání znovu nastartovat.

Po zapůsobení funkce signalizace otřesů se na rotačním laseru zastaví rotace laseru, laser bliká, ukazatel nivelace zhasne a ukazatel signalizace otřesů bliká červeně. Aktuální druh provozu se uloží do paměti.

Při vyvolané signalizaci otřesů stiskněte tlačítko Reset signalizace otřesů **3**. Funkce signalizace otřesů se znovu nastartuje a rotační laser začne s nivelací. Jakmile je rotační laser znivelován (ukazatel nivelace na rotačním laseru svítí trvale zeleně), startuje v uloženém druhu provozu. Nyní zkontrolujte výšku laserového paprsku na referenčním bodě a výšku případně zkorigujte.

### Příklad práce

#### Otočení roviny rotace při svislé poloze (viz obr. B)

Pro vyrovnání svislé laserové přímky nebo roviny rotace na referenčním bodě na stěně postavte rotační laser do svislé polohy a laserovou přímku resp. rovinu rotace vyrovnejte zhruba na referenční bod. Pro přesné vyrovnání na referenční bod stiskněte tlačítko **4** (otáčení doprava) nebo **5** (otáčení doleva).

## Údržba a servis

### Údržba a čištění

Dálkové ovládání udržujte neustále čisté.

Dálkové ovládání neponořujte do vody nebo jiných kapalin.

Nečistoty otřete vlhkým, měkkým hadříkem. Nepoužívejte žádné čisticí prostředky a rozpouštědla.

Pokud přes pečlivé výrobní a zkušební postupy dojde někdy u dálkového ovládání k výpadku, pak nechte provést opravu autorizovaným servisním střediskem pro elektronářadí Bosch. Dálkové ovládání sami neotvírejte.

Při všech dotazech a objednávkách náhradních dílů nezbytně prosím uvádějte 10-místné objednávací číslo podle typového štítku dálkového ovládání.

### Zákaznická a poradenská služba

Zákaznická služba zodpoví Vaše dotazy k opravě a údržbě Vašeho výrobku a též k náhradním dílům. Technické výkresy a informace k náhradním dílům naleznete i na:

**[www.bosch-pt.com](http://www.bosch-pt.com)**

Tým poradenské služby Bosch Vám rád pomůže při otázkách k našim výrobkům a jejich příslušenství.

V případě veškerých otázek a objednávek náhradních dílů bezpodmínečně uveďte 10-místné věcné číslo podle typového štítku výrobku.

### Czech Republic

Robert Bosch odbytová s.r.o.

Bosch Service Center PT

K Vápence 1621/16

692 01 Mikulov

Na [www.bosch-pt.cz](http://www.bosch-pt.cz) si můžete objednat opravu Vašeho stroje nebo náhradní díly online.

Tel.: 519 305700

Fax: 519 305705

E-Mail: [servis.naradi@cz.bosch.com](mailto:servis.naradi@cz.bosch.com)

[www.bosch.cz](http://www.bosch.cz)

### Zpracování odpadů

Dálkové ovládání, příslušenství a obaly mají být dodány k opětovnému zhodnocení nepoškozujícím životní prostředí.

Nevyhazujte dálková ovládání a akumulátory/baterie do domovního odpadu!

96 | Slovensky

**Pouze pro země EU:**

Podle evropské směrnice 2012/19/EU musejí být neupotřebitelná elektrická zařízení a podle evropské směrnice 2006/66/ES vadné nebo opotřebované akumulátory/baterie rozebrány shromážděny a dodány k opětovnému zhodnocení nepoškozujícím životní prostředí.

Změny vyhrazeny.

## Slovensky

### Bezpečnostné pokyny



**Starostlivo si prečítajte a dodržiavajte všetky pokyny. TIETO POKYNY SI DOBRE USCHOVAJTE.**

- ▶ **Diaľkové ovládanie nechávajte opravovať len kvalifikovanému odbornému personálu, ktorý používa originálne náhradné súčiastky.** Tým bude zaručené, že funkčnosť diaľkového ovládania zostane zachovaná.
- ▶ **Nepracujte s diaľkovým ovládaním v prostredí ohrozenom výbuchom, v ktorom sa nachádzajú horľavé kvapaliny, plyny alebo horľavý prípadne výbušný prach.** V tomto diaľkovom ovládaní sa môžu vytvárať iskry, ktoré by mohli uvedený prach alebo výpary zapáliť.
- ▶ **Prečítajte si a striktno dodržiavajte bezpečnostné pokyny, uvedené v Návoде na používanie rotačného lasera.**

### Popis produktu a výkonu

Vyklopte si láskavo vyklápaciu stranu s obrázkami diaľkového ovládania a nechajte si ju vyklopenú po celý čas, keď čítate tento Návod na používanie.

#### Používanie podľa určenia

Toto diaľkové ovládanie je určené na používanie s rotačnými lasermi vo vnútorných aj vo vonkajších priestoroch.



## Vyobrazené komponenty

Číslovanie jednotlivých zobrazených komponentov sa vzťahuje na vyobrazenie diaľkového ovládania na grafickej strane tohto Návodu.

- 1 Tlačidlo pre rotačnú prevádzku a voľbu rýchlosti rotácie
- 2 Tlačidlo pre čiarovú prevádzku a výber dĺžky čiary
- 3 Tlačidlo Reset výstrahy pred šokom
- 4 Tlačidlo „Otáčanie v smere pohybu hodinových ručičiek“
- 5 Tlačidlo „Otáčanie proti smeru pohybu hodinových ručičiek“
- 6 Indikácia režimu prevádzky
- 7 Výstupný otvor pre infračervený lúč
- 8 Viečko priehradky na batérie
- 9 Aretácia veka priehradky na batérie
- 10 Sériové číslo

Zobrazené alebo popísané príslušenstvo nepatrí do základnej výbavy produktu.

## Technické údaje

Diaľkové ovládanie	RC 1
Vecné číslo	3 601 K69 900
Pracovný dosah <sup>1)</sup>	30 m
Prevádzková teplota	-10 °C ... +50 °C
Skladovacia teplota	-20 °C ... +70 °C
Batéria	1 x 1,5 V LR06 (AA)
Hmotnosť podľa EPTA-Procedure 01:2014	0,07 kg

1) Pracovný dosah sa môže následkom nepriaznivých podmienok (napríklad priame žiarenie slnečného svetla) zmenšiť.

Na jednoznačnú identifikáciu Vášho diaľkového ovládania slúži sériové číslo **10** na typovom štítku.

## Montáž

### Vkladanie/výmena batérie

Pri prevádzke tohto diaľkového ovládania odporúčame používanie alkalicko-mangánových batérií.

Ak chcete otvoriť viečko priehradky na batérie **8**, stlačte aretáciu **9** v smere šípky a viečko priehradky na batérie vyberte. Vložte batériu, ktoré bola dodaná ako súčasť zá-

**98 | Slovensky**

kladnej výbavy prístroja. Dávajte pritom pozor na správne pólovanie podľa vyobrazenia v priehradke na batérie.

- **Keď diaľkové ovládanie dlhší čas nepoužívate, vyberte z neho batériu.** Počas dlhšieho skladovania by mohla batéria korodovať alebo by sa mohla samočinne vybíjať.

## Používanie

### Uvedenie do prevádzky

- **Chráňte diaľkové ovládanie pred vlhkom a pred priamym slnečným žiarením.**
- **Nevystavujte diaľkové ovládanie extrémnym teplotám ani kolísaniu teplôt.** Nenechávajte ho odložené dlhší čas napr. v motorovom vozidle. V prípade väčšieho rozdielu teplôt nechajte najprv diaľkové ovládanie pred jeho použitím temperovať na teplotu prostredia, v ktorom ho budete používať.

Kým je vložená batéria s dostatočným napätím, zostáva diaľkové ovládanie schopné prevádzky.

Rotačný laser inštalujte tak, aby signály diaľkového ovládania dosahovali v priamom smere jednu z prijímacích šošoviek na rotačnom laseri (pozri k tomu Návod na používanie rotačného lasera) Keď nemôže diaľkové ovládanie smerovať priamo na niektorú prijímaciu šošovku, pracovný dosah sa zmenší. Pomocou odrazov signálu (napr. od stien) sa môže dosah aj pri nepriamom signále opäť zlepšiť.

Po stlačení niektorého tlačidla diaľkového ovládania sa rozsvieti indikácia režimu prevádzky **6**, čo znamená, že signál bol vyslaný.

Zapínanie a vypínanie rotačného lasera pomocou diaľkového ovládania nie je možné.

### Druhy prevádzky

Podrobné informácie k fungovaniu rotačného lasera nájdete v Návode na používanie rotačného lasera.



#### **Rotačná prevádzka (150/300/600 min<sup>-1</sup>)**

Funkcia tlačidla pre rotačnú prevádzku **1** na diaľkovom ovládaní je zhodná s rovnakou funkciou tlačidla na rotačnom laseri.

Po každom zapnutí sa nachádza rotačný laser v rotačnej prevádzke so strednou rýchlosťou rotácie (rotačnej hlavy).

Ak chcete prejsť z čiarovej prevádzky na rotačnú prevádzku, stlačte tlačidlo pre rotačnú prevádzku **1**. Rotačná prevádzka sa spustí so strednou rýchlosťou rotácie.

Ak chcete zmeniť rýchlosť rotácie, znova dovtedy stláčajte tlačidlo pre rotačnú prevádzku **1**, kým sa dosiahne požadovaná rýchlosť rotácie.



#### Čiarová prevádzka, bodová prevádzka (10°/25°/50°, 0°)

Funkcia tlačidla pre čiarovú prevádzku **2** na diaľkovom ovládaní je zhodná s rovnakou funkciou tlačidla na rotačnom laseri.

Ak chcete zmeniť prevádzku na čiarovú prevádzku resp. na bodovú prevádzku, stlačte tlačidlo pre čiarovú prevádzku **2**. Rotačný laser prejde do čiarovej prevádzky s najmenším uhlom otvorenia.

Ak chcete zmeniť uhol otvorenia, stlačte tlačidlo pre čiarovú prevádzku **2**. Uhol otvorenia sa zväčšuje v dvoch stupňoch a súčasne sa pri každom stupni zvýši rýchlosť rotácie. Pri treťom stlačení tlačidla pre čiarovú prevádzku **2** prejde rotačný laser po krátkom dokmitnutí do bodovej prevádzky. Nové stlačenie tlačidla **2** vráti laser do čiarovej prevádzky s najmenším uhlom otvorenia.

**Upozornenie:** Na základe zotrvačnosti môže laser trochu prekmitávať poza hranice koncových bodov laserovej línie.



#### Otáčanie laserovej čiary/laserového bodu resp. roviny rotácie (pozri obrázok A)

Otáčanie laserovej čiary/laserového bodu resp. roviny rotácie je možné vykonávať iba pomocou diaľkového ovládania.

Pri **horizontálnej polohe** rotačného lasera môžete laserovú čiaru (pri čiarovej prevádzke) resp. laserový bod (pri bodovej prevádzke) umiestňovať (meniť polohu) v rámci roviny rotácie lasera. Otáčanie o 360° je možné.

Na otáčanie v smere pohybu hodinových ručičiek stlačte tlačidlo **4**, na otáčanie proti smeru pohybu hodinových ručičiek stlačte tlačidlo **5**. Pri rotačnej prevádzke nemá stlačenie týchto tlačidiel žiaden účinok.

Pri **vertikálnej polohe** rotačného lasera môžete laserový bod, laserovú čiaru alebo rovinu rotácie otáčať okolo zvislej osi. Otáčanie je možné len v rámci rozsahu samonivelácie (5° doľava alebo doprava).

Na otáčanie v smere doprava stlačte tlačidlo **4**, na otáčanie doľava stlačte tlačidlo **5**.



#### Reset funkcie výstraha pred šokom

Rotačný laser je vybavený funkciou výstraha pred šokom, ktorá pri zmene polohy resp. v prípade otrasov rotačného lasera alebo pri vibráciách podkladu zabraňuje novému nivelovaniu na zmenenej výške, a tým zabraňuje výškovým chybám.

## 100 | Slovensky

Zapínanie a vypínanie funkcie výstrahy pred šokom je možné iba na rotačnom laseri. Keď bola iniciovaná funkcia výstrahy pred šokom, môže sa znova spustiť pomocou diaľkového ovládania.

Po iniciovaní funkcie výstrahy pred šokom sa na rotačnom laseri zastaví rotácia laserového lúča, laser bliká, indikácia nivelácie zhasne a výstraha pred šokom bliká červeno. Aktuálny druh prevádzky sa uloží do pamäte.

Keď bola iniciovaná výstraha pred šokom, stlačte tlačidlo Reset výstrahy pred šokom **3**. Funkcia výstrahy pred šokom sa zapne znova a rotačný laser sa začne nivelovať. Len čo sa rotačný laser naniveluje (indikácia nivelácie na rotačnom laseri svieti trvalo zeleno), spustí sa v tom druhu prevádzky, ktorý bol uložený do pamäte. Prekontrolujte výšku laserového lúča na nejakom referenčnom bode a v prípade potreby výšku skorigujte.

### Príklad postupu práce

#### Otáčanie roviny rotácie pri vertikálnej polohe (pozri obrázok B)

Keď chcete nastaviť zvislú laserovú čiaru alebo rovinu rotácie na nejakom referenčnom bode na stene, postavte rotačný laser do vertikálnej polohy a vyrovnajte laserovú čiaru resp. rovinu rotácie hrubo na referenčný bod. Na presné nastavenie na referenčný bod stlačte tlačidlo **4** (otáčanie doprava) alebo tlačidlo **5** (otáčanie doľava).

## Údržba a servis

### Údržba a čistenie

Udržiavajte diaľkové ovládanie vždy v čistote.

Neponárajte diaľkové ovládanie do vody ani do iných kvapalín.

Znečistenia utrite vlhkou mäkkou handričkou. Nepoužívajte žiadne čistiace prostriedky ani rozpúšťadlá.

Ak by diaľkové ovládanie napriek starostlivej výrobe a kontrole predsa len prestalo niekedy fungovať, treba dať opravu vykonať niektorej autorizovanej servisnej opravovni ručného elektrického náradia Bosch. Diaľkové ovládanie sami nikdy neotvárajte.

Pri všetkých dopytoch a objednávkach náhradných súčiastok uvádzajte bezpodmienečne 10-miestne vecné číslo uvedené na typovom štítku diaľkového ovládania.

### **Servisné stredisko a poradenstvo pri používaní**

Servisné stredisko Vám odpovie na otázky týkajúce sa opravy a údržby Vášho produktu ako aj náhradných súčiastok. Rozložené obrázky a informácie k náhradným súčiastkam nájdete aj na web-stránke:

**[www.bosch-pt.com](http://www.bosch-pt.com)**

Tím poradcov Bosch Vám s radosťou poskytne pomoc pri otázkach týkajúcich sa našich produktov a ich príslušenstva.

V prípade akýchkoľvek otázok a objednávok náhradných súčiastok uvádzajte bezpodmienečne 10-miestne vecné číslo uvedené na typovom štítku výrobu.

### **Slovakia**

Na [www.bosch-pt.sk](http://www.bosch-pt.sk) si môžete objednať opravu vášho stroja alebo náhradné diely online.

Tel.: (02) 48 703 800

Fax: (02) 48 703 801

E-Mail: [servis.naradia@sk.bosch.com](mailto:servis.naradia@sk.bosch.com)

[www.bosch.sk](http://www.bosch.sk)

### **Likvidácia**

Diaľkové ovládanie, príslušenstvo a obal treba dať na recykláciu šetriacu životné prostredie.

Neodhadzujte diaľkové ovládania a akumulátory/batérie do komunálneho odpadu!

### **Len pre krajiny EÚ:**



Podľa Európskej smernice 2012/19/EÚ sa musia nepoužiteľné ručné elektrické spotrebiče a podľa európskej smernice 2006/66/ES sa musia poškodené alebo opotrebované akumulátory/batérie zbierať separovane a treba ich dávať na recykláciu zodpovedajúcu ochrane životného prostredia.

**Zmeny vyhradené.**

## Magyar

### Biztonsági előírások



**Olvassa el valamennyi és tartsa be valamennyi előírást. KÉRJÜK GONDOSAN ŐRIZZE MEG EZEKET AZ ELŐÍRÁSOKAT.**

- ▶ **A távvezérlőt csak szakképzett személyzet csak eredeti pótalkatrészek felhasználásával javíthatja.** Ez biztosítja, hogy a távvezérlő továbbra is megfelelően működjön.
- ▶ **Ne dolgozzon a távirányítóval olyan robbanásveszélyes környezetben, ahol éghető folyadékok, gázok vagy porok vannak.** A távirányítóban szikrák keletkezhetnek, amelyek a port vagy a gőzöket meggyújthatják.
- ▶ **Olvassa el és tartsa be a forgó lézer kezelési utasítását és biztonsági tájékoztatóját.**

### A termék és alkalmazási lehetőségeinek leírása

Kérjük hajtsa ki a kezelési utasításnak a távvezérlő képét tartalmazó kihajtható lapját, miközben a kezelési utasítást olvassa.

#### Rendeltetésszerű használat

A távvezérlő forgó lézerek szabadban és zárt helyiségekben való vezérlésére szolgál.

#### Az ábrázolásra kerülő komponensek

Az ábrázolt alkatrészek sorszámozása megfelel a távvezérlő ábrájának az ábrákat tartalmazó oldalon.

- 1 Forgó üzem és forgási sebesség beállító gomb
- 2 Vonal üzemmód és vonalhossz beállító gomb
- 3 Rázkódási visszaállítási figyelmeztetés gomb
- 4 „Elforgatás az óramutató járásával megegyező irányban” gomb
- 5 „Elforgatás az óramutató járásával ellenkező irányban” gomb
- 6 Üzemi kijelző
- 7 Infravörös sugár kilépési pontja
- 8 Az elemtartó fedele

**9** Az elemtartó fiók fedelének reteszélése

**10** Gyártási szám

**A képeken látható vagy a szövegben leírt tartozékok részben nem tartoznak a standard szállítmányhoz.**

### Műszaki adatok

Távírányító	RC 1
Cikkszám	3 601 K69 900
Munkaterület <sup>1)</sup>	30 m
Üzemi hőmérséklet	-10 °C... +50 °C
Tárolási hőmérséklet	-20 °C... +70 °C
Elem	1 x 1,5 V LR06 (AA)
Súly az „EPTA-Procedure 01:2014” (01:2014 EPTA-eljárás) szerint	0,07 kg

1) A munkaterület méreteit hátrányos környezeti feltételek (például közvetlen napsugárzás) csökkenthetik.

Az Ön távvezérlője a típustáblán található **10** gyártási számmal egyértelműen azonosítható.

### Összeszerelés

#### Elem behelyezése/kicserélése

A távvezérlő üzemeltetéséhez alkáli-mangán-elemek használatát javasoljuk.

Az elemtartó **8** fedelének kinyitásához tolja el a **9** reteszélést a nyíl által jelzett irányban és vegye le a fedelet. Tegye be a készülékkel szállított elemet. Ügyeljen eközben az elemtartóban található ábrának megfelelő helyes polarításra.

► **Vegye ki az elemet a távvezérlőből, ha hosszabb ideig nem használja.** Az elem egy hosszabb tárolás során korrodálhat, vagy magától kimerülhet.

### Üzemeltetés

#### Üzembevétel

► **Óvja meg a távvezérlőt a nedvességtől és a közvetlen napsugárzás behatásától.**

► **Ne tegye ki a távvezérlőt extrém hőmérsékleteknek vagy hőmérsékletingadozásoknak.** Például ne hagyja hosszabb ideig a készüléket egy autóban. Nagyobb

**104 | Magyar**

hőmérsékletingadozások után hagyja a távvezérlőt temperálódni, mielőtt azt ismét üzembe venné.

Amíg egy kielégítő feszültségű elem van beletéve, a távvezérlő üzemkész marad.

Állítsa úgy fel a forgó lézert, hogy a távvezérlő jelei közvetlenül elérjék a forgó lézeren található vevőlencsék egyikét (ehhez lásd a forgó lézer Üzemeltetési útmutatóját). Ha a távvezérlőt nem lehet közvetlenül egy vevőlencsére irányítani, a munkaterület kiterjedése csökken. A jel visszaverődésével (például falakról) a hatótávolság csak közvetett módon vehető jel esetén ismét megjavulhat.

Ha a távvezérlőn a kezelő megnyomja bármely gombot, a távvezérlő a **6** üzemmikjelző kigyulladásával jelzi, hogy egy jelet adott le.

A forgó lézert a távvezérlővel nem lehet be- vagy kikapcsolni.

**Üzem módok**

A forgó lézer funkcióival kapcsolatos részletes információ a forgó lézer Üzemeltetési útmutatójában található.

**Forgó üzemmód  
(150/300/600 perc<sup>-1</sup>)**

A távvezérlőn található **1** forgó üzem gomb funkciója azonos a forgó lézeren elhelyezett gomb funkciójával.

A forgó lézer minden egyes bekapcsolás után a közepes forgási sebességű forgó üzemben kezd el működni.

A vonal-üzemmódról a forgó üzemre való átváltáshoz nyomja meg az **1** forgó üzem gombot. A forgó üzem a közepes forgási sebességgel indul.

A forgási sebesség megváltoztatásához ismét nyomja meg az **1** forgó üzem gombot, amíg el nem éri a kívánt sebességet.

**Vonal-üzemmód, pont-üzemmód  
(10°/25°/50°, 0°)**

A távvezérlőn található **2** vonal-üzemmód gomb funkciója azonos a forgó lézeren elhelyezett gomb funkciójával.

A vonal-üzemmódra, illetve pont-üzemmódra való átváltáshoz nyomja meg a **2** vonal-üzemmód gombot. A forgó lézer átvált a legkisebb nyílásszögű vonal-üzemmódra.

A nyílásszög megváltoztatásához nyomja meg a **2** vonal-üzemmód gombot. A nyílásszög két fokozatban válik nagyobbá, ezzel egyidejűleg a forgási sebesség is mindkét fokozatban magasabb lesz. A **2** vonal-üzemmód gomb harmadik megnyomása után a forgó lézer rövid utórezgés után a pont-üzemmódra vált át. A **2** vonal-



üzemmód gomb ismételt megnyomásával most vissza lehet kapcsolni a legkisebb nyílásszögű vonal-üzemmódra.

**Megjegyzés:** A tehetetlenségi erő következtében a lézer kismértékben túlléphet a vonal végpontjain.



### A lézervonal/lézerpont, illetve a forgási sík elforgatása (lásd az „A” ábrát)

A lézervonalat/lézerpontot, illetve a forgási síkot csak a távvezérlővel lehet elforgatni. A forgó lézer **vízszintes helyzete** esetén a lézervonalat (vonal-üzemmód mellett), illetve a lézerpontot (pont-üzemmód mellett) a lézer forgási síkján belül be lehet állítani. A lehetséges elforgatási szög 360°.

Az óramutató járásával megegyező irányú elforgatáshoz nyomja meg a **4** gombot, az óramutató járásával ellenkező irányú elforgatáshoz pedig az **5** gombot. Forgó üzem esetén a gomb megnyomásának nincs semmiféle hatása.

A forgó lézer **függőleges helyzete** esetén a lézerpontot, lézervonalat vagy a forgási síkot a merőleges tengely körül lehet elforgatni. A forgatásra csak az önszintezési tartományon (5° balra vagy jobbra) belül van lehetőség.

Jobbra forgatáshoz nyomja meg a **4** gombot, a balra forgatáshoz pedig az **5** gombot.



### A rázkódási figyelmeztetési funkció visszaállítása

A forgó lézer egy rázkódási figyelmeztetési funkcióval van ellátva, amely a helyzetváltoztatások, illetve a forgó lézer rázkódásai vagy az alap rezgései esetén meggátolja a megváltozott magasságra való szintezést, amely hibás magasságmérési eredményekhez vezetne.

A rázkódási figyelmeztetési funkciót csak a forgó lézeren lehet be- és kikapcsolni. Ha a rázkódási figyelmeztetési funkció kioldott, akkor azt a távvezérlő segítségével újra lehet indítani.

A rázkódási figyelmeztetési funkció kioldása után a forgó lézer forgása leáll, a lézer villog, a szintezési kijelzés kialszik és a rázkódási figyelmeztetés kijelzés piros színben villog. Az aktuális üzemmód tárolásra kerül.

Ha a rázkódási figyelmeztetés kioldott, nyomja meg a **3** rázkódási figyelmeztetés visszaállítási gombot. A rázkódási figyelmeztetési funkció újraindításra kerül és a forgó lézer ismét megkezdje a szintezést. Mihelyt a forgó lézer szintezése befejeződött (a szintezési kijelzés a forgó lézeren ekkor tartósan zöld színben világít), elindítja az előzőleg eltárolt üzemmódot. Most egy referencia pont segítségével ellenőrizze, és szükség esetén korrigálja a lézersugar magasságát.

**Munkavégzési példa****A forgási sík elforgatása függőleges helyzet mellett (lásd a „B” ábrát)**

A merőleges lézervonalnak vagy a forgási síknak egy falon található referencia pontra való beállításához állítsa fel függőleges helyzetben a forgó lézert és állítsa be durván a lézervonalat, illetve a forgási síkot a referencia pontra. A referencia pontra való pontos beállításához nyomja meg a **4** (elfordítás jobbra) vagy **5** (elfordítás balra) gombot.

**Karbantartás és szerviz****Karbantartás és tisztítás**

Mindig tartsa tisztán a távvezérlőt.

Ne merítse bele a távvezérlőt se vízbe, se más folyadékokba.

A szennyeződések egy nedves, puha kendővel törölje le. Ne használjon tisztító- vagy oldószereket.

Ha a távvezérlő a gondos gyártási és ellenőrzési eljárás ellenére egyszer mégis meghibásodna, akkor a javítással csak Bosch elektromos kéziszerszám-mű hely ügyfélszolgálatát szabad megbízni. Ne nyissa fel saját maga a távvezérlőt.

Ha kérdései vannak, vagy pótalkatrészeket akar megrendelni, okvetlenül adja meg a távvezérlő típustábláján található 10-jegyű megrendelési számot.

**Vevőszolgálat és használati tanácsadás**

A Vevőszolgálat választ ad a termékének javításával és karbantartásával, valamint a pótalkatrészekkel kapcsolatos kérdéseire. A tartalékalkatrészekkel kapcsolatos robotantott ábrák és egyéb információk a címen találhatóak:

**[www.bosch-pt.com](http://www.bosch-pt.com)**

A Bosch Használati Tanácsadó Team szívesen segít, ha termékeinkkel és azok tartozékaival kapcsolatos kérdései vannak.

Ha kérdései vannak vagy pótalkatrészeket szeretne rendelni, okvetlenül adja meg a termék típustábláján található 10-jegyű cikkszámot.

**Magyarország**

Robert Bosch Kft.

1103 Budapest

Gyömrői út. 120.

A [www.bosch-pt.hu](http://www.bosch-pt.hu) oldalon online megrendelheti készülékének javítását.

Tel.: (061) 431-3835

Fax: (061) 431-3888

### Hulladékkezelés

A távvezérlőt, a tartozékokat és a csomagolást a környezetvédelmi szempontoknak megfelelően kell újrafelhasználásra előkészíteni.

Ne dobja ki a távirányítókat és az akkumulátorokat/elemeket a háztartási szemétkébe!

#### Csak az EU-tagországok számára:



Az elhasznált villamos és elektronikus berendezésekre vonatkozó 2012/19/EU európai irányelvnek és az elromlott vagy elhasznált akkumulátorokra/elemekre vonatkozó 2006/66/EK európai irányelvnek megfelelően a már nem használható akkumulátorokat/elemeket külön össze kell gyűjteni és a környezetvédelmi szempontoknak megfelelően kell újrafelhasználásra leadni.

**A változtatások joga fenntartva.**

## Русский

В состав эксплуатационных документов, предусмотренных изготовителем для продукции, могут входить настоящее руководство по эксплуатации, а также приложения.

Информация о подтверждении соответствия содержится в приложении.

Информация о стране происхождения указана на корпусе изделия и в приложении.

Дата изготовления указана на последней странице обложки Руководства или на корпусе изделия.

Контактная информация относительно импортера содержится на упаковке.

### Срок службы изделия

Срок службы изделия составляет 7 лет. Не рекомендуется к эксплуатации по истечении 5 лет хранения с даты изготовления без предварительной проверки (дату изготовления см. на этикетке).

### Перечень критических отказов и ошибочные действия персонала или пользователя

- не использовать при появлении дыма непосредственно из корпуса изделия
- не использовать на открытом пространстве во время дождя (в распыляемой воде)
- не включать при попадании воды в корпус

### Критерии предельных состояний

- поврежден корпус изделия

### Тип и периодичность технического обслуживания

Рекомендуется очистить инструмент от пыли после каждого использования.

### Хранение

- необходимо хранить в сухом месте
- необходимо хранить вдали от источников повышенных температур и воздействия солнечных лучей
- при хранении необходимо избегать резкого перепада температур
- если инструмент поставляется в мягкой сумке или пластиковом кейсе рекомендуется хранить инструмент в этой защитной упаковке
- подробные требования к условиям хранения смотрите в ГОСТ 15150 (Условие 1)

### Транспортировка

- категорически не допускается падение и любые механические воздействия на упаковку при транспортировке

- при разгрузке/погрузке не допускается использование любого вида техники, работающей по принципу зажима упаковки
- подробные требования к условиям транспортировки смотрите в ГОСТ 15150 (Условие 5)

## Указания по безопасности



**Прочитайте и выполняйте все указания. СОХРАНИТЕ ЭТИ УКАЗАНИЯ.**

- ▶ **Ремонт Вашего пульта дистанционного управления должен проводиться только квалифицированными специалистами и только с использованием оригинальных запчастей.** Только так можно гарантировать сохранение функциональности пульта дистанционного управления.
- ▶ **Не работайте с пультом дистанционного управления во взрывоопасной среде, поблизости от горючих жидкостей, газов и пыли.** В измерительном инструменте могут образоваться искры, от которых может воспламениться пыль или пары.
- ▶ **Прочтите и неукоснительно соблюдайте указания по технике безопасности, содержащиеся в руководстве по эксплуатации строительного лазера.**

## Описание продукта и услуг

Пожалуйста, откройте раскладные страницы с изображением пульта дистанционного управления и оставляйте эти страницы открытыми, пока Вы изучаете руководство по эксплуатации.

### Применение по назначению

Пульт дистанционного управления предназначен для управления строительными лазерами в помещениях и на открытом воздухе.

### Изображенные составные части

Нумерация изображенных деталей выполнена по рисункам на страницах с изображением пульта дистанционного управления.

- 1 Кнопка ротационного режима работы и выбора скорости вращения
- 2 Кнопка линейного режима работы и выбора длины линий

**110 | Русский**

- 3** Кнопка сброса предупреждения о сотрясениях
- 4** Кнопка «поворот по часовой стрелке»
- 5** Кнопка «поворот против часовой стрелки»
- 6** Индикатор режима работы
- 7** Отверстие выхода инфракрасного луча
- 8** Крышка батарейного отсека
- 9** Фиксатор крышки батарейного отсека
- 10** Серийный номер

**Изображенные или описанные принадлежности не входят в стандартный комплект поставки.**

**Технические данные**

Пульт дистанционного управления	RC 1
Товарный №	3 601 K69 900
Рабочий диапазон <sup>1)</sup>	30 м
Рабочая температура	-10 °C ... +50 °C
Температура хранения	-20 °C ... +70 °C
Батарея	1 x 1,5 В LR06 (AA)
Вес согласно EPTA-Procedure 01:2014	0,07 кг

1) Рабочий диапазон может уменьшаться в результате неблагоприятных окружающих условий (например, прямые солнечные лучи).

Серийный номер **10** на заводской табличке позволяет однозначно идентифицировать Ваш пульт дистанционного управления.

**Сборка****Вставка/замена батареи**

Для работы пульта дистанционного управления рекомендуется использовать щелочно-марганцевые (алкалиновые) батарейки.

Чтобы открыть крышку батарейного отсека **8**, нажмите на фиксатор **9** в направлении стрелки и снимите крышку. Вставьте прилагающуюся батарейку. При этом следите за правильностью направления полюсов в соответствии с изображением внутри батарейного отсека.

► **Если Вы длительное время не будете пользоваться пультом дистанционного управления, выньте батарейку из него.** При длительном хранении возможна коррозия или саморазрядка батареи.

## Работа с инструментом

### Эксплуатация

- ▶ **Защищайте пульт дистанционного управления от воздействия влаги и прямых солнечных лучей.**
- ▶ **Не подвергайте пульт дистанционного управления воздействию экстремальных температур и температурным перепадам.** В частности, не оставляйте его на длительное время в машине. При больших перепадах температуры сначала дайте пульту дистанционного управления стабилизировать температуру, прежде чем начинать работать с ним.

С момента установки батареи с достаточным напряжением пульт дистанционного управления готов к работе.

Установите строительный лазер таким образом, чтобы сигналы пульта дистанционного управления доходили до одной из приемных линз строительного лазера в прямом направлении (см. руководство по эксплуатации строительного лазера). При невозможности направить пульт дистанционного управления напрямую на приемную линзу рабочий диапазон сокращается. Достигаемость – включая и при непрямом сигнале – можно увеличить отражением сигнала (напр., от стен).

После нажатия одной из кнопок на пульте дистанционного управления свечение индикатора режима работы **6** показывает, что сигнал был послан.

Включение/выключение строительного лазера с помощью пульта дистанционного управления невозможно.

### Режимы работы

Подробную информацию о функциях строительного лазера Вы найдете в руководстве по эксплуатации к нему.

#### **Ротационный режим (150/300/600 мин<sup>-1</sup>)**

Функция кнопки ротационного режима **1** на пульте дистанционного управления идентична аналогичной кнопке на строительном лазере.

После включения строительный лазер всегда находится в ротационном режиме при средней скорости вращения.

Чтобы переключиться из линейного режима в ротационный, нажмите на кнопку ротационного режима **1**. Ротационный режим включается на средней скорости вращения.

**112 | Русский**

Для изменения скорости вращения нажимайте на кнопку ротационного режима **1** до тех пор, пока не будет достигнута необходимая скорость.

 **Линейный режим, точечный режим (10°/25°/50°, 0°)**

Функция кнопки линейного режима **2** на пульте дистанционного управления идентична аналогичной кнопке на строительном лазере.

Для переключения в линейный или точечный режим нажмите кнопку линейного режима **2**. Строительный лазер переключается на линейный режим с наименьшим углом раствора.

Для изменения угла раствора нажмите на кнопку линейного режима **2**. Угол раствора увеличивается в два приема, одновременно с каждой ступенью увеличивается скорость вращения. При третьем нажатии на кнопку линейного режима **2** строительный лазер после короткого дрожания луча переключается в точечный режим. Повторным нажатием на кнопку **2** лазер возвращается в линейный режим с наименьшим углом раствора.

**Указание:** По причине инертности лазер может слегка выходить за конечные точки лазерной линии.

 **Поворот лазерной линии/лазерной точки или плоскости вращения (см. рис. А)**

Поворот лазерной линии/лазерной точки или плоскости вращения возможен только с помощью пульта дистанционного управления.

В **горизонтальном положении** строительного лазера Вы можете располагать лазерную линию (при линейном режиме) или лазерную точку (при точечном режиме) в плоскости вращения лазера. Возможен поворот на 360°.

Для поворота по часовой стрелке нажмите кнопку **4**, для поворота против часовой стрелки – кнопку **5**. В ротационном режиме кнопки не действуют.

В **вертикальном положении** строительного лазера Вы можете поворачивать лазерную точку, лазерную линию или плоскость вращения вокруг вертикальной оси. Поворот возможен только в пределах диапазона самонивелирования (5° влево или вправо).

Для поворота вправо нажмите кнопку **4**, для поворота влево – кнопку **5**.

 **Сброс функции предупреждения о сотрясениях**

Строительный лазер оснащен функцией предупреждения о сотрясениях, которая при изменении положения, сотрясениях строительного лазера или вибра-





ции грунта предотвращает самонивелирование на изменившейся высоте и, таким образом, ошибки высоты.

Включение/выключение функции предупреждения о сотрясениях возможно только на строительном лазере. При сработавшей функции предупреждения о сотрясениях она может быть перезапущена на пульте дистанционного управления.

После срабатывания функции предупреждения о сотрясениях строительный лазер останавливает вращение лазерного луча и начинает мигать, индикатор нивелирования гаснет, а индикатор предупреждения о сотрясениях мигает красным цветом. Актуальный режим работы сохраняется в памяти.

При сработавшем предупреждении о сотрясениях нажмите кнопку сброса предупреждения о сотрясениях **3**. Функция предупреждения о сотрясениях включается заново, и строительный лазер производит самонивелирование. После окончания нивелирования (индикатор нивелирования на строительном лазере горит зеленым цветом), строительный лазер начинает работу в сохраненном режиме. Проверьте высоту лазерного луча по реперной точке и при необходимости подправьте высоту.

### Пример работы

#### Поворот ротационной плоскости в вертикальном положении (см. рис. В)

Чтобы выровнять лазерную линию или ротационную плоскость по реперной точке на стене, приведите строительный лазер в вертикальное положение и направьте лазерную линию/ротационную плоскость грубо на реперную точку. Для точной ориентировки на реперную точку нажмите кнопку **4** (поворот вправо) или **5** (поворот влево).

## Техобслуживание и сервис

### Техобслуживание и очистка

Всегда содержите пульт дистанционного управления в чистоте.

Никогда не окунайте пульт дистанционного управления в воду или другие жидкости.

Вытирайте загрязнения сухой и мягкой тряпкой. Не используйте никаких очищающих средств или растворителей.

Если несмотря на тщательную процедуру изготовления и испытания пульт дистанционного управления выйдет из строя, ремонт должна производить авторизованная сервисная мастерская для электроинструментов Bosch. Не вскрывайте самостоятельно пульт дистанционного управления.

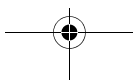
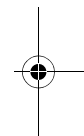
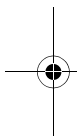

**114 | Русский**

При всех дополнительных вопросах и заказе запчастей обязательно указывайте 10-значный товарный номер, указанный на заводской табличке пульта дистанционного управления.

**Сервис и консультирование на предмет использования продукции**

Сервисная мастерская ответит на все Ваши вопросы по ремонту и обслуживанию Вашего продукта и по запчастям. Монтажные чертежи и информацию по запчастям Вы найдете также по адресу:

**[www.bosch-pt.com](http://www.bosch-pt.com)**

Коллектив сотрудников Bosch, предоставляющий консультации на предмет использования продукции, с удовольствием ответит на все Ваши вопросы относительно нашей продукции и ее принадлежностей.

Пожалуйста, во всех запросах и заказах запчастей обязательно указывайте 10-значный товарный номер по заводской табличке изделия.

**Для региона: Россия, Беларусь, Казахстан, Украина**

Гарантийное обслуживание и ремонт электроинструмента, с соблюдением требований и норм изготовителя производятся на территории всех стран только в фирменных или авторизованных сервисных центрах «Роберт Бош».

**ПРЕДУПРЕЖДЕНИЕ!** Использование контрафактной продукции опасно в эксплуатации, может привести к ущербу для Вашего здоровья. Изготовление и распространение контрафактной продукции преследуется по Закону в административном и уголовном порядке.

**Россия**

Уполномоченная изготовителем организация:

ООО «Роберт Бош»

Вашутинское шоссе, вл. 24

141400, г.Химки, Московская обл.

Россия

Тел.: 8 800 100 8007 (звонок по России бесплатный)

E-Mail: [info.powertools@ru.bosch.com](mailto:info.powertools@ru.bosch.com)

Полную и актуальную информацию о расположении сервисных центров и приёмных пунктов Вы можете получить:

- на официальном сайте [www.bosch-pt.ru](http://www.bosch-pt.ru)
- либо по телефону справочно – сервисной службы Bosch 8 800 100 8007 (звонок по России бесплатный)

### **Беларусь**

ИП «Роберт Бош» ООО  
Сервисный центр по обслуживанию электроинструмента  
ул. Тимирязева, 65А-020  
220035, г. Минск  
Беларусь  
Тел.: +375 (17) 254 78 71  
Тел.: +375 (17) 254 79 15/16  
Факс: +375 (17) 254 78 75  
E-Mail: pt-service.by@bosch.com  
Официальный сайт: www.bosch-pt.by

### **Казахстан**

ТОО «Роберт Бош»  
Сервисный центр по обслуживанию электроинструмента  
г. Алматы  
Казахстан  
050050  
пр. Райымбека 169/1  
уг. ул. Коммунальная  
Тел.: +7 (727) 232 37 07  
Факс: +7 (727) 233 07 87  
E-Mail: info.powertools.ka@bosch.com  
Официальный сайт: www.bosch.kz; www.bosch-pt.kz

### **Утилизация**

Пульт дистанционного управления, принадлежности и упаковку нужно сдавать на экологически чистую рекуперацию.

Не выбрасывайте пульты дистанционного управления и аккумуляторные батареи/батарейки в бытовой мусор!

#### **Только для стран-членов ЕС:**



В соответствии с европейской директивой 2012/19/EU отслужившие электроинструменты и в соответствии с европейской директивой 2006/66/ЕС поврежденные либо использованные аккумуляторы/батарейки нужно собирать отдельно и сдавать на экологически чистую рекуперацию.

#### **Возможны изменения.**

116 | Українська

## Українська

### Вказівки з техніки безпеки



**Прочитайте і виконуйте усі вказівки. ДОБРЕ ЗБЕРІГАЙТЕ ЦІ ВКАЗІВКИ.**

- ▶ **Ремонтувати пульт дистанційного управління дозволяється лише кваліфікованим фахівцям та лише з використанням оригінальних запчастин.** Лише так забезпечується збереження функціональності пульта дистанційного управління.
- ▶ **Не працюйте з пультом дистанційного управління у середовищі, де існує небезпека вибуху внаслідок присутності горючих рідин, газів або пилу.** У пульті дистанційного управління можуть утворюватися іскри, від яких може займатися пил або пари.
- ▶ **Прочитайте та чітко дотримуйтесь вказівок з техніки безпеки в інструкції з експлуатації будівельного лазера.**

### Опис продукту і послуг

Будь-ласка, відкрийте розгортку, на якій зображений пульт дистанційного управління, та тримайте цю сторінку перед собою, коли будете читати інструкцію.

#### Призначення

Пульт дистанційного управління призначений для управління будівельним лазером всередині приміщень та на дворі.

#### Зображені компоненти

Нумерація зображених компонентів посилається на зображення пульта дистанційного управління на сторінці з малюнком.

- 1 Кнопка ротаційного режиму і встановлення швидкості обертання
- 2 Кнопка лінійного режиму і встановлення довжини лінії
- 3 Кнопка скидання попередження про струси
- 4 Кнопка «обертання за стрілкою годинника»

Українська | 117

- 5 Кнопка «обертання проти стрілки годинника»
- 6 Індикатор режиму роботи
- 7 Вихідний отвір для інфрачервоного променя
- 8 Кришка секції для батарейок
- 9 Фіксатор секції для батарейок
- 10 Серійний номер

**Зображене чи описане приладдя не належить до стандартного обсягу поставки.**

### Технічні дані

Пульт дистанційного управління		RC 1
Товарний номер	3 601 K69 900	
Робочий діапазон <sup>1)</sup>	30 м	
Робоча температура	-10 °C ... +50 °C	
Температура зберігання	-20 °C ... +70 °C	
Батарея	1 x 1,5 В LR06 (AA)	
Вага відповідно до EPTA-Procedure 01:2014	0,07 кг	

1) Робочий діапазон може зменшуватися внаслідок несприятливих умов (напр., прямі сонячні промені).

Для точної ідентифікації Вашого пульта дистанційного управління на заводській табличці позначений серійний номер **10**.

### Монтаж

#### Встромляння/заміна батареї

У пульті дистанційного управління рекомендується використовувати виключно лужно-марганцеві батареї.

Щоб відкрити кришку секції для батарейок **8**, натисніть на фіксатор **9** в напрямку стрілки і підніміть кришку секції для батарейок угору. Встроміть додану батарею. Зважайте при цьому на правильну полярність, як це показано у секції для батарейок.

► **Виймайте батарею, якщо Ви тривалий час не будете користуватися пультом дистанційного управління.** При тривалому зберіганні батарея може кородувати і саморозряджатися.

118 | Українська

## Експлуатація

### Початок роботи

- ▶ **Захищайте пульт дистанційного управління від вологи та прямих сонячних променів.**
- ▶ **Не допускайте впливу на пульт дистанційного управління екстремальних температур або температурних перепадів.** Зокрема, не залишайте його на тривалий час в машині. Якщо пульт дистанційного управління зазнав впливу перепаду температур, перш ніж вмикати його, дайте йому стабілізувати свою температуру.

При встроєній батарейці з достатньою напругою пульт дистанційного управління завжди знаходиться в робочій готовності.

Встановіть будівельний лазер таким чином, щоб сигнали пульта дистанційного управління попадали прямо на одну із прийомних лінз будівельного лазера (див. інструкцію з експлуатації будівельного лазера). Якщо пульт дистанційного управління не можна направити прямо на прийомну лінзу, радіус дії зменшується. Завдяки віддзеркаленню сигналу (напр., на стінах) радіус дії можна знову збільшити навіть при непрямому сигналі.

Після натискання на одну з кнопок на пульті дистанційного управління загорання індикатора режиму роботи **6** свідчить про те, що сигнал відправлений.

Вмикання будівельного лазера з пульта дистанційного управління неможливе.

### Режими роботи

Детальну інформацію стосовно функцій будівельного лазера Ви знайдете в інструкції з експлуатації будівельного лазера.



#### **Ротаційний режим (150/300/600 хвил.<sup>-1</sup>)**

Функція кнопки ротаційного режиму **1** на пульті дистанційного управління відповідає функції цієї кнопки на будівельному лазері.

Після кожного вмикання будівельний лазер знаходиться у ротаційному режимі із середньою швидкістю обертання.

Щоб поміняти режим з лінійного на ротаційний, натисніть на кнопку ротаційного режиму **1**. Ротаційний режим вмикається на середній швидкості обертання.

Для зміни швидкості обертання натискайте повторно на кнопку ротаційного режиму **1** до тих пір, поки не буде встановлена необхідна швидкість.

 **Лінійний режим, точковий режим  
(10°/25°/50°, 0°)**

Функція кнопки лінійного режиму **2** на пульті дистанційного управління відповідає функції цієї кнопки на будівельному лазері.

Щоб перейти в лінійний або точковий режим, натисніть на кнопку лінійного режиму **2**. Будівельний лазер перемикається в лінійний режим з найменшим кутом отвору.

Щоб поміняти кут отвору, натисніть на кнопку лінійного режиму **2**. Кут отвору збільшується у два ступені, одночасно з кожним ступенем збільшується швидкість обертання. При натисканні на кнопку лінійного режиму **2** втретє будівельний лазер після короткого тремтіння променя перемикається в точковий режим. Якщо ще раз натиснути на кнопку **2**, прилад повертається в лінійний режим з найменшим кутом отвору.

**Вказівка:** В результаті інертності лазер може злегка виходити за кінцеві точки лазерної лінії.

 **Повертання лазерної лінії/лазерної точки або площини обертання (див. мал. А)**

Повертати лазерну лінію/лазерну точку або площину обертання можна лише за допомогою пульта дистанційного управління.

В **горизонтальному положенні** будівельного лазера Ви можете розміщувати лазерну лінію (в лінійному режимі) або лазерну точку (в точковому режимі) в площині обертання лазера. Можливе повертання на 360°.

Для повертання за стрілкою годинника натисніть на кнопку **4**, для повертання проти стрілки годинника – на кнопку **5**. В ротаційному режимі ці кнопки не діють.

У **вертикальному положенні** будівельного лазера Ви можете повертати лазерну точку, лазерну лінію або площину обертання навколо вертикальної осі.

Повертання можливе лише в межах діапазону автоматичного нівелювання (5° ліворуч або праворуч).

Для повертання праворуч натисніть на кнопку **4**, для повертання ліворуч – кнопку **5**.

 **Скидання функції попередження про струси**

Будівельний лазер обладнаний функцією попередження про струси, що не дозволяє здійснити автоматичне нівелювання на новій висоті і, таким чином, запобігає помилкам у висоті при зміні положення, струсах будівельного лазера та при вібраціях основи.

## 120 | Українська

Вмикання та вимикання функції попередження про струси можливе лише на будівельному лазері. Якщо спрацювала функція попередження про струси, її можна перезапустити на пульті дистанційного управління.

Після спрацювання функції попередження про струси обертання лазера зупиняється, лазер мигає, індикатор нівелювання затухає, а індикатор попередження про струси мигає червоним кольором. Прилад запам'ятовує актуальний режим роботи.

При спрацюванні функції попередження про струси натисніть на кнопку скидання попередження про струси **3**. Функція попередження про струси вмикається заново, і будівельний лазер розпочинає автоматичне нівелювання. Після закінчення нівелювання будівельного лазера (індикатор нівелювання на будівельному лазері постійно горить зеленим кольором) він починає працювати в збереженому режимі. Перевірте висоту лазерного променя у реперній точці та за необхідністю скоректуйте висоту.

### Приклад роботи

#### Повертання площини обертання у вертикальному положенні (див. мал. В)

Щоб вирівняти вертикальну лазерну лінію або площину обертання по реперній точці на стіні, установіть будівельний лазер у вертикальне положення та приблизно спрямуйте лазерну лінію або площину обертання на реперну точку. Для точного вирівнювання по реперній точці натисніть на кнопку **4** (обертання праворуч) або **5** (обертання ліворуч).

## Технічне обслуговування і сервіс

### Технічне обслуговування і очищення

Завжди тримайте пульт дистанційного управління в чистоті.

Не занурюйте пульт дистанційного управління у воду або інші рідини.

Витирайте забруднення вологою м'якою ганчіркою. Не користуйтеся мийними засобами і розчинниками.

Якщо незважаючи на ретельну процедуру виготовлення і випробування пульт дистанційного управління все-таки вийде з ладу, ремонт має виконувати лише авторизована сервісна майстерня для електроінструментів Bosch. Не відкривайте самостійно пульт дистанційного управління.

При всіх додаткових запитаннях та замовленні запчастин, будь ласка, зазначайте 10-значний номер для замовлення, що стоїть на заводській табличці пульта дистанційного управління.



### Сервіс та надання консультацій щодо використання продукції

Сервісна майстерня відповість на запитання стосовно ремонту і технічного обслуговування Вашого виробу. Малюнки в деталях і інформацію щодо запчастин можна знайти за адресою:

**[www.bosch-pt.com](http://www.bosch-pt.com)**

Команда співробітників Bosch з надання консультацій щодо використання продукції із задоволенням відповість на Ваші запитання стосовно нашої продукції та приладдя до неї.

При всіх додаткових запитаннях та замовленні запчастин, будь ласка, зазначайте 10-значний номер для замовлення, що стоїть на паспортній табличці продукту.

Гарантійне обслуговування і ремонт електроінструменту здійснюються відповідно до вимог і норм виготовлювача на території всіх країн лише у фірмових або авторизованих сервісних центрах фірми «Роберт Бош». **ПОПЕРЕДЖЕННЯ!** Використання контрафактної продукції небезпечно в експлуатації і може мати негативні наслідки для здоров'я. Виготовлення і розповсюдження контрафактної продукції переслідується за Законом в адміністративному і кримінальному порядку.

#### Україна

ТОВ «Роберт Бош»

Сервісний центр електроінструментів  
вул. Крайня, 1, 02660, Київ-60

Україна

Тел.: (044) 4 90 24 07 (багатоканальний)

E-Mail: [pt-service.ua@bosch.com](mailto:pt-service.ua@bosch.com)

Офіційний сайт: [www.bosch-powertools.com.ua](http://www.bosch-powertools.com.ua)

Адреса Регіональних гарантійних сервісних майстерень зазначена в Національному гарантійному талоні.

#### Утилізація

Пульт дистанційного управління, приладдя і упаковку треба здавати на екологічно чисту повторну переробку.

Не викидайте пульти дистанційного управління та акумуляторні батареї/батарейки в побутове сміття!



## 122 | Українська



### Лише для країн ЄС:



Відповідно до європейської директиви 2012/19/EU та європейської директиви 2006/66/EC відпрацьовані електроінструменти, пошкоджені акумуляторні батареї/батарейки або акумуляторні батареї/батарейки, що відпрацювали себе, повинні здаватися окремо і утилізуватися екологічно чистим способом.

### Можливі зміни.

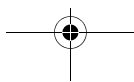
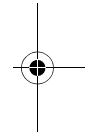
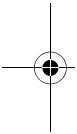

## Қазақша

Өндірушінің өнім үшін қарастырған пайдалану құжаттарының құрамында пайдалану жөніндегі осы нұсқаулық, сонымен бірге қосымшалар да болуы мүмкін.

Сәйкестікті растау жайлы ақпарат қосымшада бар.

Өнімді өндірген мемлекет туралы ақпарат өнімнің корпусында және қосымшада көрсетілген.

Өндірілген мерзімі Нұсқаулық мұқабасының соңғы бетінде және өнім корпусында көрсетілген.

Импорттаушы контакттік мәліметін орамада табу мүмкін.

### Өнімді пайдалану мерзімі

Өнімнің қызмет ету мерзімі 7 жыл. Өндірілген мерзімнен бастап (өндіру күні зауыт тақтайшасында жазылған) істетпей 5 жыл сақтағаннан соң, өнімді тексерусіз (сервистік тексеру) пайдалану ұсынылмайды.

### Қызметкер немесе пайдаланушының қателіктері мен істен шығу себептерінің тізімі

- өнім корпусынан тікелей түтін шықса, пайдаланбаңыз
- жауын – шашын кезінде сыртта (далада) пайдаланбаңыз
- корпус ішіне су кірсе құрылғыны қосушы болмаңыз

### Шекті күй белгілері

- өнім корпусының зақымдалуы

### Қызмет көрсету түрі мен жиілігі

Әр пайдаланудан соң өнімді тазалау ұсынылады.

### Сақтау

- құрғақ жерде сақтау керек
- жоғары температура көзінен және күн сәулелерінің әсерінен алыс сақтау керек
- сақтау кезінде температураның кенет ауытқуынан қорғау керек
- егер құрал жұмсақ сөмке немесе пластик кейсте жеткізілсе оны осы өзінің қорғағыш қабында сақтау ұсынылады
- сақтау шарттары туралы қосымша ақпарат алу үшін MEMCT 15150 (Шарт 1) құжатын қараңыз

### Тасымалдау

- тасымалдау кезінде өнімді құлатуға және кез келген механикалық ықпал етуге қатаң тыйым салынады
- босату/жүктеу кезінде пакетті қысатын машиналарды пайдалануға рұқсат берілмейді.
- тасымалдау шарттары талаптарын MEMCT 15150 (5 шарт) құжатын оқыңыз.

124 | Қазақша

## Қауіпсіздік нұсқаулары



**Барлық құсқаулықтарды оқып орындау керек. Осы НҮСҚАУЛЫҚТАРДЫ ТОЛЫҚ ОРЫНДАҢЫЗ.**

- ▶ **Басқару құрылғысын тек білікті маманға және арнаулы бөлшектермен жөндегізіз.** Сол арқылы басқару құрылғысының дұрыс істеуін сақтайсыз.
- ▶ **Жанатын сұйықтықтар, газдар немесе шаң жиылған жарылыс қаупі бар ортада басқару құралығысын пайдаланбаңыз.** Басқару құрылғысы ұшқын шығарып, шаңды жандырып, өрт тудыруы мүмкін.
- ▶ **Ротациялық лазердің пайдалану нұсқаулығындағы қауіпсіздік нұсқауларын оқып ескеріңіз.**

## Өнім және қызмет сипаттамасы

Басқару құрылғысының суреті бар қайыру жағын ашып пайдалану нұсқаулығын оқып тұрғанша оны ашық ұстаңыз.

### Тағайындалу бойынша қолдану

Басқару құрылғысы ротациялық лазерді ішкі және сыртқы аймақтарда басқаруға арналған.

### Бейнеленген құрамды бөлшектер

Көрсетілген құрамдастар нөмірі суреттер бар беттегі басқару құрылғысының сипаттамасына қатысты.

- 1 Ротациялық пайдалану мен ротация жылдамдығын таңдау түймешесі
- 2 Сызықтық пайдалану мен сызық ұзындығын таңдау
- 3 Тоқ соғу ескертудің қалпына келтіру түймешесі
- 4 “Сағат тілімен бұрау” түймешесі
- 5 “Сағат тіліне қарсы бұрау” түймешесі
- 6 Пайдалану көрсеткіші
- 7 Инфрақызыл сәуле шығыс тесігі
- 8 Батарея бөлімі қақпағы
- 9 Батарея бөлімі қақпағының құлпы
- 10 Сериялық нөмір

**Бейнеленген немесе сипатталған жабдықтар стандартты жеткізу көлемімен қамтылмайды.**

Қазақша | 125

**Техникалық мәліметтер**

Басқару құрылғысы	RC 1
Өнім нөмірі	3 601 K69 900
Жұмыс аймағы <sup>1)</sup>	30 м
Жұмыс температурасы	-10 °C ... +50 °C
Сақтау температурасы	-20 °C ... +70 °C
Батарея	1 x 1,5 В LR06 (AA)
ЕРТА-Procedure 01:2014 құжатына сай салмағы	0,07 кг

1) Жұмыс аймағын қолайсыз қоршау шарттарында (мысалы тікелей күн сәулелерінде) қысқарту мүмкін.

Басқару құрылғысының зауыттық тақтайшасындағы сериялық нөмірі **10** оны дұрыс анықтауға көмектеседі.

**Жинау****Батареяны салу/алмастыру**

Басқару құрылғысы үшін алкалин марганец батареясын пайдалану ұсынылады. Батарея бөлімінің қақпағын **8** ашу үшін **9** ысырмасын көрсеткі бағытында басып, қақпақты ашыңыз. Жинақтағы батареяны салыңыз. Осында полюстары батарея бөліміндегі суретте көрсетілгендей дұрыс болуына көз жеткізіңіз.

► **Ұзақ уақыт пайдаланбасаңыз, батареяны басқару құрылғысынан алып қойыңыз.** Ұзақ жатқан батарея зарядын жоғалтуы немесе тот басуы мүмкін.

**Пайдалану****Пайдалануға ендіру**

- **Басқару құрылғысын сыздан және тікелей күн сәулелерінен сақтаңыз.**
- **Басқару құрылғысына айрықша температура немесе температура тербелулері әсер етпеуі тиіс.** Оны мысалы автокөлікте ұзақ уақыт қалдырмаңыз. Үлкен температура тербелулері жағдайында алдымен басқару құрылғысының температурасын дұрыстап соң пайдаланыңыз.

Батареяда жетерлік кернеу болса басқару құрылғысы жұмыс істеп тұрады.

Ротациялық лазерді басқару құрылғысының сигналдары ротациялық лазердегі қабылдау линзаларына (ол үшін ротациялық лазердің пайдалану нұсқаулығын қараңыз) тікелей бағыттауда жететін етіп реттеңіз. Егер басқару құрылғысы қабылдау линзасына тікелей бағытталмайтын болса жұмыс аймағы қысқарады.



## 126 | Қазақша

Сигнал қайтарулары (мысалы, қабырғада) арқылы тікелей келмеген сигналдар жағдайында да жету қашықтығын жақсарту мүмкін.

Басқару құрылғысындағы түймешені басып пайдалану көрсеткішінің **6** жануы сигнал жіберілгенін көрсетеді.

Ротациялық лазерді басқару құрылғысымен қосу/өшіру мүмкін емес.

### Пайдалану түрлері

Ротациялық лазердің функциялары туралы қосымша ақпаратты ротациялық лазердің пайдалану нұсқаулығында табасыз.



#### Ротациялық пайдалану (150/300/600 мин<sup>-1</sup>)

Басқару құрылғысындағы ротация режимі **1** түймешігі ротациялық лазермен бірдей.

Әр қосылудан соң ротациялық лазер ротация режимінде болып орташа ротация жылдамдығымен тұрады.

Сызықтық жұмыстан ротациялық жұмысқа өтуде ротациялық жұмыс **1** түймешесін басыңыз. Ротациялық пайдалану орташа ротация жылдамдығында іске қосылады.

Ротация жылдамдығын өзгерту үшін ротация редимінің түмешігін **1** керек жылдамдық жетілгенше басыңыз.



#### Сызықтық пайдалану, нүктелік пайдалану (10°/25°/50°, 0°)

Басқару құрылғысындағы сызықтық режимі түймешігі **2** ротациялық лазермен бірдей.

Сызықтық немесе нүктелік режимге өту үшін сызықтық режим түймешігін **2** басыңыз. Ротациялық лазер сызықтық режимге ең кіші аралық бұрышында ауысады.

Аралық бұрышты өзгерту үшін сызықтық режим түймешігін **2** басыңыз. Тесік бұрышы екі басқышта үлкейіп ротациялық жылдамдық әрбір басқышта көтеріледі. Сызықтық жұмыс түймешігін **2** үшінші рет басқанда ротациялық лазер қысқа қоңыраудан соң нүктелік режимге өтеді. **2** түймешігі қайта басылғанда ең кіші аралық бұрыштағы сызықтық режимге өтеді.

**Ескертпе:** Серпін себебінен лазер лазер сызығының соңғы нүктесінен аз шығуы мүмкін.

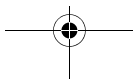
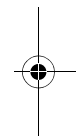
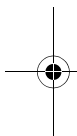



### Лазер сызығын/лазер нүктесін немесе ротация жазықтығы (А суретін қараңыз)

Лазер сызығына/лазер нүктесіне немесе ротациялық дәрежеге тек басқару құрылғысы арқылы өтуге болады.

Ротациялық лазердің **көлденең күйінде** лазер сызығын (сызықтық режимде) немесе лазер нүктесін (нүктелік режимде) лазердің ротация жазықтығы ішінде орналастыру мүмкін. 360° бұрау мүмкін.

Сағат тілімен бұрау үшін **4** түймешігін басыңыз, сағат тіліне қарсы бұрау үшін **5** түймешігін басыңыз. Ротациялық пайдалануда түймешелерді басу әсер етпейді.

Өлшеу құралының **тік күйінде** лазер нүктесін, лазер сызығын немесе ротациялық жазықтықты тік көлденең осьпен бұрау мүмкін. Бұрау тек өз нивелирлеу аймағының ішінде (5° солға немесе оңға) мүмкін болады.

Оңға бұрау үшін **4** түймешігін, ал солға бұрау үшін **5** түймешігін басыңыз.



### Шок ескерту функциясын қайта қосу

ротациялық лазерде шок ескерту функциясы бар болып, ол ұзақтық өзгерулерінде немесе ротациялық лазер тербелулерінде немесе табан дірілдеулерінде өзгерген биіктікке нивелирлеудің және осымен биіктік қателігінің алдын алады.

Шок ескерту функциясы тек ротациялық лазерде ғана мүмкін болады. Шок ескерту функциясы істеп қалғанда басқару құрылғысы көмегімен қайта қосу мүмкін болады.

Шок ескерту функциясы істеп қалғанда ротациялық лазерде лазердің ротациясы тоқтайды, лазер жыпылықтап нивелирлеу көрсеткіші өшіп шок ескерту функциясы қызыл түсте жыпылықтайды. Ағымдық пайдалану түрі сақталады.

Шок ескерту функциясы істеп қалғанда шок ескертуді қайта қосу түймешігін **3** басыңыз. Шок ескерту функциясы іске қосылып ротациялық лазер нивелирлеуді бастайды. Ротациялық лазер нивелирленгенде (нивелирлеу көрсеткіші ротациялық лазерде үздіксіз жасыл түсте жанады), ол сақталған режимде іске қосылады. Лазер сәулесінің биіктігін негізгі нүктеде тексеріп керек болса биіктікті дұрыстаңыз.

### Жұмыстық мысал

#### Ротациялық жазықтықты тік күйде бұраңыз (В суретін қараңыз)

Көлденең лазер сызығын немесе ротациялық жазықтықты қабырғадағы негізгі нүктеге туралау үшін ротациялық лазерді тік күйге қойып лазер сызығын немесе ротациялық жазықтықты дәрекі негізгі нүктеге туралаңыз. Негізгі нүктеге дәл

**128 | Қазақша**

туралау үшін **4** түймешесін (оңға бұрау) немесе **5** түймешесін (солға бұрау) басыңыз.

## Техникалық күтім және қызмет

### Қызмет көрсету және тазалау

Басқару құрылғысын әрдайымн таза ұстаңыз.

Басқару құрылғысын суға немесе басқа сұйықтықтарға батырмаңыз.

Ластануларды суланған, жұмсақ шүберекпен сүртіңіз. Жұғыш заттарды немесе еріткіштерді пайдаланбаңыз.

Өндіру және бақылау әдістерінің мұқияттылығына қарамастан, басқару құрылғысы бір рет жұмыс істемесе, Bosch электр құралдарының өкілетті сервистік орталықтарының бірінде жөндеу өткізу керек. Басқару құрылғысын өзіңіз ашпаңыз.

Сұрақтар қою және қосалқы бөлшектерге тапсырыс беру кезінде міндетті түрде басқару құрылғысының зауыттық тақтайшасындағы 10-санды өнім нөмірін жазыңыз.

### Тұтынушыға қызмет көрсету және пайдалану кеңестері

Қызмет көрсету шеберханасы өнімді жөндеу және күту, сондай-ақ қосалқы бөлшектер туралы сұрақтарға жауап береді. Қажетті сызбалар мен қосалқы бөлшектер туралы ақпаратты мына мекенжайдан табасыз:

**[www.bosch-pt.com](http://www.bosch-pt.com)**

Кеңес беруші Bosch қызметкерлері өнімді пайдалану және олардың қосалқы бөлшектері туралы сұрақтарыңызға тиянақты жауап береді.

Сұрақтар қою және қосалқы бөлшектерге тапсырыс беру кезінде міндетті түрде өнімдің зауыттық тақтайшасындағы 10-санды өнім нөмірін жазыңыз.

Өндіруші талаптары мен нормаларының сақталуымен электр құралын жөндеу және кепілді қызмет көрсету барлық мемлекеттер аумағында тек “Роберт Бош” фирмалық немесе авторизацияланған қызмет көрсету орталықтарында орындалады.

ЕСКЕРТУ! Заңсыз жолмен әкелінген өнімдерді пайдалану қауіпті, денсаулығыңызға зиян келтіруі мүмкін. Өнімдерді заңсыз жасау және тарату әкімшілік және қылмыстық тәртіп бойынша Заңмен қудаланады.

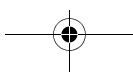
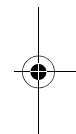
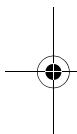



### Қазақстан

ЖШС "Роберт Бош"  
Электр құралдарына қызмет көрсету орталығы  
Алматы қаласы  
Қазақстан  
050050  
Райымбек данғылы  
Коммунальная көшесінің бұрышы, 169/1  
Тел.: +7 (727) 232 37 07  
Факс: +7 (727) 233 07 87  
E-Mail: info.powertools.ka@bosch.com  
Ресми сайты: www.bosch.kz; www.bosch-pt.kz

### Кәдеге жарату

Басқару құрылғысын, оның жабдықтары мен орамасын қоршаған ортаны қорғайтын кәдеге жарату орнына тапсыру қажет.

Басқару құрылғысы мен аккумуляторлар/батареяларды үй қоқысына тастамаңыз!

### Тек қана ЕО елдері үшін:



Еуропа 2012/19/EU ережесі бойынша жарамсыз электр құралдары және Еуропа 2006/66/ЕС ережесі бойынша зақымдалған немесе ескі аккумулятор/батареялар бөлек жиналып, кәдеге жаратылуы қажет.

Техникалық өзгерістер енгізу құқығы сақталады.

130 | Română

## Română

### Instrucțiuni privind siguranța și protecția muncii



**Citiți și respectați toate instrucțiunile. PĂSTRAȚI ÎN CONDIȚII BUNE PREZENTELE INSTRUCȚIUNI.**

- ▶ **Nu permiteți repararea telecomenzii decât de către personal de specialitate calificat și numai cu piese de schimb originale.** Astfel va fi asigurată menținerea funcționalității telecomenzii.
- ▶ **Nu lucrați cu telecomanda în mediu cu pericol de explozie, în care există lichide, gaze sau pulberi inflamabile.** În telecomandă se pot produce scântei, care să aprindă praful sau vaporii.
- ▶ **Citiți și respectați cu strictețe indicațiile cuprinse în instrucțiunile de folosire ale nivelei cu laser.**

### Descrierea produsului și a performanțelor

Vă rugăm să desfășurați pagina pliantă cu schița telecomenzii și să o lăsați desfășurată cât timp citiți instrucțiunile de folosire.

#### Utilizare conform destinației

Telecomanda este destinată comandării nivelelor laser rotative în mediul interior și exterior.

#### Elemente componente

Numerotarea componentelor ilustrate se referă la schița telecomenzii de la pagina grafică.

- 1 Tastă pentru modul rotativ și selectarea vitezei de rotație
- 2 Tastă pentru modul liniar și selectarea lungimii liniei
- 3 Tastă Reset avertizare șocuri
- 4 Tastă „rotire în sensul mișcării acelor de ceasornic“
- 5 Tastă „rotire în sens contrar mișcării acelor de ceasornic“
- 6 Indicator mod de funcționare
- 7 Orificiu de ieșire rază infraroșie
- 8 Capac compartiment baterie

Română | 131

**9** Dispozitiv de blocare compartiment baterie**10** Număr de serie**Accesoriiile ilustrate sau descrise nu sunt incluse în setul de livrare standard.****Date tehnice**

Telecomandă	RC 1
Număr de identificare	3 601 K69 900
Domeniu de lucru <sup>1)</sup>	30 m
Temperatură de lucru	-10 °C ... +50 °C
Temperatură de depozitare	-20 °C ... +70 °C
Baterie	1 x 1,5 V LR06 (AA)
Greutate conform EPTA-Procedure 01:2014	0,07 kg

1) Domeniul de lucru poate fi diminuat din cauza condițiilor de mediu nefavorabile (de exemplu expunere directă la radiații solare).

Numărul de serie **10** de pe plăcuța indicatoare a tipului servește la identificarea precisă a telecomenzii dumneavoastră.

**Montare****Montarea/schimbarea bateriei**

Pentru buna funcționare a telecomenzii se recomandă utilizarea de baterii alcaline cu mangan.

Pentru a deschide capacul compartimentului bateriei **8** apăsați dispozitivul de blocare **9** în direcția săgeții și scoateți afară capacul compartimentului bateriei. Respectați polaritatea corectă, conform schiței din compartimentul bateriei.

► **Dacă nu veți folosi telecomanda un timp mai îndelungat, extrageți bateria din aceasta.** Bateria se poate coroda sau autodescărca, în cazul unei depozitări mai îndelungate.

**Funcționare****Punere în funcțiune**

► **Protejați telecomanda de umezeală și radiații solare directe.**

► **Nu expuneți telecomanda unor temperaturi extreme sau unor variații foarte mari de temperatură.** De ex. nu o lăsați un timp mai îndelungat în autovehicul. În cazul unor variații mai mari de temperatură, lăsați telecomanda mai întâi să aclimatizeze, înainte de a o pune în funcțiune.

**132 | Română**

Atât timp cât în telecomandă este introdusă o baterie cu o tensiune suficientă, telecomanda rămâne operațională.

Amplasați astfel nivela laser rotativă încât semnalele emise de telecomandă să ajungă direct la una din lentilele receptoare ale nivelei cu laser (vezi instrucțiunile de folosire ale nivelei cu laser). Dacă telecomanda nu poate fi îndreptată direct spre o lentilă receptoare, domeniul de lucru al acesteia se va reduce. Raza de acțiune se poate îmbunătăți din nou prin reflexiile semnalului (de ex. în pereți) chiar în caz de semnal direct.

După apăsarea tastei de pe telecomandă, aprinderea indicatorului de funcționare **6** arată faptul că a fost emis un semnal.

Nu este posibilă pornirea/oprirea nivelei cu laser cu ajutorul telecomenzii.

**Moduri de funcționare**

Informații detaliate despre funcțiile nivelei cu laser găsiți în instrucțiunile de folosire ale acesteia.

**Modul rotativ  
(150/300/600 rot./min)**

Funcția tastei pentru modul rotativ **1** de pe telecomandă este identică cu cea de pe nivela cu laser.

După conectare, nivela cu laser se află în modul liniar cu viteză de rotație medie.

Pentru a comuta din modul liniar în modul rotativ apăsați tasta pentru modul rotativ **1**. Modul rotativ pornește cu viteză de rotație medie.

Pentru a modifica viteza de rotație apăsați din nou tasta pentru modul rotativ **1**, până când va fi atinsă viteza dorită.

**Modul liniar, modul punctiform  
(10°/25°/50°, 0°)**

Funcția tastei pentru modul liniar **2** de pe telecomandă este identică cu cea de pe nivela cu laser.

Pentru a comuta în modul liniar resp. modul punctiform apăsați tasta pentru modul liniar **2**. Nivela cu laser va trece în modul liniar, cu unghiul de deschidere minim.

Pentru modificarea unghiului de deschidere apăsați tasta pentru modul liniar **2**. Unghiul de deschidere se va mări în două trepte iar simultan viteza de rotație va crește la fiecare treaptă. La a treia apăsare a tastei pentru modul liniar **2**, după o scurtă oscilație nivela cu laser comută în modul punctiform. Printr-o nouă apăsare a tastei **2** se va putea reveni înapoi în modul liniar, cu unghiul de deschidere minim.

**Indicație:** Din cauza inerției, laserul poate oscila puțin în afara capetelor liniei laser.



### Rotirea liniei laser/punctului laser resp. a planului de rotație (vezi figura A)

Rotirea liniei laser/punctului laser resp. a planului de rotație este posibilă numai cu telecomanda.

În **poziția orizontală** a nivelei cu laser puteți poziționa linia laser (în modul liniar) resp. punctul laser (în modul punctiform) în cadrul planului de rotație al laserului. Este posibilă rotirea la 360°.

Pentru rotirea în sensul mișcării acelor de ceasornic, apăsați tasta **4**, pentru rotirea în sens contrar mișcării acelor de ceasornic apăsați tasta **5**. În modul rotativ, apăsarea tastelor nu are niciun efect.

În **poziția verticală** a nivelei cu laser puteți roti punctul laser, linia laser sau planul de rotație în jurul axei verticale. Rotirea este posibilă numai în cadrul domeniului de autonivelare (5° spre stânga sau spre dreapta).

Pentru rotirea spre dreapta, apăsați tasta **4**, pentru rotirea spre stânga, apăsați tasta **5**.



### Reset funcție de avertizare la șoc

Nivela cu laser are o funcție de avertizare la șoc, care, în cazul modificărilor de poziție resp. trepidații ale nivelei cu laser sau în caz de vibrații ale suprafeței, împiedică nivelarea la o înălțime modificată, iar prin aceasta se evită erorile altimetrice.

Activarea și dezactivarea funcției de avertizare la șoc este posibilă numai la nivela cu laser. Dacă a fost declanșată funcția de avertizare la șoc, ea poate fi restartată cu ajutorul telecomenzii.

După declanșarea funcției de avertizare la șoc, la nivela cu laser se oprește rotirea laserului, laserul clipește, indicatorul de nivelare se stinge iar indicatorul de avertizare la șoc clipește roșu. Este memorat modul de funcționare curent.

Cu funcția de avertizare la șoc declanșată apăsați tasta Reset avertizare la șoc **3**.

Funcția de avertizare la șoc este restartată iar nivela cu laser începe să se niveleze. Imediat ce nivela cu laser s-a nivelat (indicatorul de nivelare al nivelei cu laser luminează continuu verde), ea va începe să funcționeze în modul de funcționare memorat. Verificați acum înălțimea razei laser față de un punct de referință iar dacă este necesar, corectați înălțimea acesteia.

### Exemplu de lucru

#### Rotirea planului de rotație în cazul poziției verticale (vezi figura B)

Pentru a alinia linia laser sau planul de rotație la un punct de referință de pe un perete, așezați nivela cu laser în poziție verticală și aliniați grosier linia laser resp. planul de ro-

**134** | Română

tație la punctul de referință. Pentru alinierea exactă la punctul de referință apăsați tasta **4** (rotire spre dreapta) sau **5** (rotire spre stânga).

## Întreținere și service

### Întreținere și curățare

Păstrați telecomanda întotdeauna curată.

Nu cufundați telecomanda în apă sau în alte lichide.

Ștergeți-l de murdărie cu o lavetă umedă, moale. Nu folosiți detergenți sau solvenți.

Dacă, în ciuda procedurilor riguroase de fabricație și control, telecomanda are totuși o defecțiune, repararea acesteia se va executa numai la un centru autorizat de asistență tehnică post-vânzări. Nu deschideți singuri telecomanda.

În caz de reclamații și comenzi de piese de schimb vă rugăm să indicați neapărat numărul de identificare compus din 10 cifre conform plăcuței indicatoare a tipului telecomenzii.

### Asistență clienți și consultanță privind utilizarea

Serviciul de asistență clienți vă răspunde la întrebări privind repararea și întreținerea produsului dumneavoastră cât și piesele de schimb. Găsiți desenele de ansamblu și informații privind piesele de schimb și la:

**[www.bosch-pt.com](http://www.bosch-pt.com)**

Echipa de consultanță Bosch vă răspunde cu plăcere la întrebări privind produsele noastre și accesoriile acestora.

În caz de reclamații și comenzi de piese de schimb vă rugăm să indicați neapărat numărul de identificare compus din 10 cifre, conform plăcuței indicatoare a tipului produsului.

### România

Robert Bosch SRL

Centru de service Bosch

Str. Horia Măcelariu Nr. 30 – 34

013937 București

Tel. service scule electrice: (021) 4057540

Fax: (021) 4057566

E-Mail: [infoBSC@ro.bosch.com](mailto:infoBSC@ro.bosch.com)

Tel. consultanță clienți: (021) 4057500

Fax: (021) 2331313

E-Mail: [infoBSC@ro.bosch.com](mailto:infoBSC@ro.bosch.com)

[www.bosch-romania.ro](http://www.bosch-romania.ro)

### Eliminare

Telecomanda, accesoriile și ambalajele trebuie direcționate către o stație de reciclare ecologică.

Nu aruncați telecomenzile și acumulatorii/bateriile în gunoiul menajer!

#### Numai pentru țările UE:



Conform Directivei Europene 2012/19/UE privind echipamentele electrice scoase din uz și conform Directivei Europene 2006/66/CE acumulatorii/bateriile defecte sau consumate trebuie colectate selectiv și direcționate către stație de reciclare ecologică.

Sub rezerva modificărilor.

## Български

### Указания за безопасна работа



**Необходимо е да прочетете и спазвате стриктно всички указания. СЪХРАНЯВАЙТЕ ТЕЗИ УКАЗАНИЯ НА СИГУРНО МЯСТО.**

- ▶ **Допускайте ремонтът на дистанционното управление да се извършва само от квалифицирани техници и с използването на оригинални резервни части.** Така се осигурява запазване на функционалността на дистанционното управление.
- ▶ **Не работете с дистанционното управление в среда с повишена опасност от експлозии, в която има леснозапалими течности, газове или прахове.** В дистанционното управление могат да възникнат искри, които да възпламенят пбрите или праха.
- ▶ **Прочетете и спазвайте стриктно указанията за безопасна работа в ръководството за експлоатация на ротационния лазер.**

### Описание на продукта и възможностите му

Моля, разтворете разгъващата се страница с изображенията на дистанционното управление и я оставете така, докато четете ръководството за експлоатация.

**136 | Български****Предназначение на уреда**

Дистанционното управление е предназначено за управляване на ротационни лазери в затворени помещения и на открито.

**Изобразени елементи**

Номерирането на изобразените елементи се отнася до фигурите на дистанционното управление на графичната страница.

- 1 Бутон за ротационен режим и избор на скоростта на въртене
- 2 Бутон за линеен режим и избор на дължината на линията
- 3 Бутон за нулиране на блокировката при удар
- 4 Бутон „въртене по посока на часовниковата стрелка“
- 5 Бутон „въртене обратно на часовниковата стрелка“
- 6 Функционален светодиод
- 7 Изходящ отвор за инфрачервения лъч
- 8 Капак на гнездото за батерии
- 9 Бутон за застопоряване на капака на гнездото за батерии
- 10 Сериен номер

Изобразените на фигурите или описани в ръководството за експлоатация допълнителни приспособления не са включени в окомплектовката.

**Технически данни**

Дистанционно управление	RC 1
Каталожен номер	3 601 K69 900
Работен диапазон <sup>1)</sup>	30 m
Работен температурен диапазон	-10 °C... +50 °C
Температурен диапазон за съхраняване	-20 °C... +70 °C
Батерия	1 x 1,5 V LR06 (AA)
Маса съгласно ЕРТА-Procedure 01:2014	0,07 kg

1) При неблагоприятни условия (напр. непосредствени слънчеви лъчи) работният диапазон може да е по-малък.

За еднозначна идентификация на Вашето дистанционно устройство служи серийния номер **10** на табелката.



## Монтиране

### Поставяне/смяна на батерията

За работа с дистанционното управление се препоръчва ползването на алкално-манганови батерии.

За отваряне на капака на гнездото за батерии **8** натиснете бутона **9** в указаната със стрелка посока и издърпайте капака. Поставете включената в окомплектовката батерия. При това внимавайте за правилната ѝ полярност, изобразена в гнездото за батерии.

► **Ако продължително време няма да ползвате дистанционното управление, извадете батерията от него.** При продължително съхраняване в дистанционното управление батерията може да кородира или да се разрези.

## Работа с уреда

### Пускане в експлоатация

- **Предпазвайте дистанционното управление от овлажняване и преки слънчеви лъчи.**
- **Не излагайте дистанционното управление на екстремни температури или резки температурни промени.** Напр. не го оставяйте продължително време в автомобил. При големи температурни разлики изчакайте дистанционното управление да се темперира, преди да го включите.

Когато в дистанционното управление е поставена батерия с достатъчно високо напрежение, то е готово за работа.

Поставете ротационния лазер така, че сигналите на дистанционното управление да достигат по пряка линия до една от приемните лещи на лазера (вижте ръководството за експлоатация на ротационния лазер). Ако дистанционното управление не може да бъде насочено към една от приемните лещи, работният му диапазон намалява. Вследствие на отразяване на сигнала (напр. в стени) работният диапазон може да се подобри и при индиректни сигнали.

Присветването на светодиода **6** след натискане на бутон на дистанционното управление показва, че е бил излъчен сигнал.

Не е възможно включването и изключването на ротационния лазер с дистанционното управление.

## 138 | Български

**Режими на работа**

Пълна информация за начина на функциониране на ротационния лазер можете да намерите в ръководството му за експлоатация.

**Ротационен режим  
(150/300/600 min<sup>-1</sup>)**

Функционалността на бутона за ротационен режим **1** на дистанционното управление е идентична с тази на ротационния лазер.

След всяко включване ротационният лазер се намира в ротационен режим със средна скорост на въртене.

За смяна на режима от линеен към ротационен натиснете бутона за ротационен режим **1**. Ротационният режим се включва със средна скорост на въртене.

За промяна на скоростта на въртене натиснете повторно бутона за ротационен режим **1**, докато се установи желаната от Вас скорост на въртене.

**Линеен режим, точков режим  
(10°/25°/50°, 0°)**

Функционалността на бутона за линеен режим **2** на дистанционното управление е идентична с тази на ротационния лазер.

За смяна в линеен режим, респ. в точков режим, натиснете бутона за линеен режим **2**. Ротационният лазер се превключва в линеен режим с най-малкия ъгъл на разходимост.

За промяна на ъгъла на разходимост натиснете бутона за линеен режим **2**. Ъгълът на разходимост се променя на две стъпки, като едновременно при всяка стъпка се увеличава и скоростта на въртене. При третото натискане на бутона за линеен режим **2** след кратко трептене по инерция ротационният лазер се превключва в точков режим. Последващо натискане на бутона **2** води обратно до линеен режим с най-малкия ъгъл на разходимост.

**Упътване:** Поради наличието на инертност лазерът може да излиза незначително извън крайните точки на лазерната линия.

**Завъртане на лазерната линия/лазерната точка, респ. на равнината на въртене (вижте фиг. А)**

Завъртането на лазерната линия/лазерната точка, респ. на равнината на въртене е възможно само с дистанционното управление.

При **хоризонтално положение** на ротационния лазер можете да завъртите лазерната линия (в линеен режим), респ. лазерната точка (в точков режим) в равнината на въртене на лазера. Завъртането може да се извърши на 360°.

За завъртане по посока на часовниковата стрелка натиснете бутона **4**, за завъртане обратно на часовниковата стрелка – бутон **5**. При ротационен режим на работа натискането на бутоните е без последствия.

При **вертикално положение** на ротационния лазер можете да завъртите лазерната точка или лазерната линия около вертикална ос. Завъртането е възможно само в рамките на диапазона на автоматично нивелиране (5° наляво или надясно).

За завъртане надясно натиснете бутона **4**, за завъртане наляво – бутон **5**.

### Нулиране на блокировката при удар

Ротационният лазер има система за блокиране при удар, която не позволява автоматичното нивелиране при промяна на положението, респ. при силно раздрусване на ротационния лазер или при вибриране на основата, с което се предотвратяват грешки по височина.

Включването и изключването на блокировката може да се извърши само от ротационния лазер. Ако блокировката се е задействала, тя може да бъде нулирана и с дистанционното управление.

След задействане на блокировката ротационният лазер спира въртенето си, лазерът започва да мига, символът за нивелиране изчезва и светодиодът на блокировката светва с червена светлина. Текущият режим на работа се запомня.

При задействана блокировка натиснете бутона за нулиране (Reset) **3**. Блокировката се премахва и ротационният лазер започва да се нивелира. Когато нивелирането приключи (светодиодът за нивелиране на ротационния лазер светва продължително червено), той се стартира в запомнения преди това режим на работа. Необходимо е да проверите височината на лазерния лъч спрямо референтна точка и при необходимост да я коригирате.

### Пример

#### Завъртане на равнината на въртене при вертикално положение на уреда (вижте фиг. В)

За да подравните вертикалната лазерна линия или равнината на въртене спрямо референтна точка на стена, поставете ротационния лазер вертикално и подравнете грубо лазерната линия, респ. ротационната равнина спрямо точката. За прецизно подравняване спрямо точката използвайте бутона **4** (завъртане надясно) или **5** (завъртане наляво).

140 | Български

## Поддържане и сервиз

### Поддържане и почистване

Поддържайте дистанционното управление винаги чисто.

Не потапяйте дистанционното управление във вода или в други течности.

Избърсвайте замърсяванията с мека, леко навлажнена кърпа. Не използвайте почистващи препарати или разтворители.

Ако въпреки прецизното производство и внимателно изпитване дистанционното управление се повреди, ремонтът трябва да бъде извършен от оторизиран сервиз за електроинструменти на Бош. Не се опитвайте да отваряте дистанционното управление сами.

Винаги, когато се обръщате към представителите на Бош, посочвайте 10-цифрения каталожен номер, изписан на табелката на дистанционното управление.

### Сервиз и технически съвети

Отговори на въпросите си относно ремонта и поддръжката на Вашия продукт можете да получите от нашия сервизен отдел. Монтажни чертежи и информация за резервни части можете да намерите също на адрес:

**[www.bosch-pt.com](http://www.bosch-pt.com)**

Екипът на Бош за технически съвети и приложения ще отговори с удоволствие на въпросите Ви относно нашите продукти и допълнителните приспособления за тях.

Моля, при въпроси и при поръчване на резервни части винаги посочвайте 10-цифрения каталожен номер, изписан на табелката на уреда.

### Роберт Бош ЕООД – България

Бош Сервиз Център  
Гаранционни и извънгаранционни ремонти  
бул. Черни връх 51-Б  
FPI Бизнес център 1407  
1907 София  
Тел.: (02) 9601061  
Тел.: (02) 9601079  
Факс: (02) 9625302  
[www.bosch.bg](http://www.bosch.bg)

### Бракуване

Дистанционното управление, допълнителните приспособления и опаковките трябва да се предават за оползотворяване на съдържащите се в тях суровини.

Не изхвърляйте дистанционни управления и акумулаторни или обикновени батерии при битовите отпадъци!

#### Само за страни от ЕС:



Съгласно Европейска директива 2012/19/ЕС електрически уреди, а съгласно Европейска директива 2006/66/ЕО акумулаторни или обикновени батерии, които не могат да се използват повече, трябва да се събират отделно и да бъдат подлагани на подходяща преработка за оползотворяване на съдържанието в тях суровини.

Правата за изменения запазени.

## Македонски

### Безбедносни напомени



**Сите упатства треба да се прочитаат и да се внимава на нив. ДОБРО ЧУВАЈТЕ ГИ ОВИЕ УПАТСТВА.**

- ▶ **Далечинскиот управувач смее да се поправа само од страна на квалификуван стручен персонал со оригинални резервни делови.** Само на тој начин ќе бидете сигурни во функционалноста на далечинскиот управувач.
- ▶ **Не работете со далечинскиот управувач во околина каде постои опасност од експлозија, каде има запаливи течности, гас или прашина.** Далечинскиот управувач создава искри, кои може да ја запалат правта или пареата.
- ▶ **Прочитајте ги и строго следете ги безбедносните напомени во упатството за употреба на ротацискиот ласер.**

### Опис на производот и моќноста

Ве молиме отворете ја преклопената страница со приказ на далечинскиот управувач и оставете ја отворена, додека го читате упатството за употреба.

**142 | Македонски****Употреба со соодветна намена**

Далечинскиот управувач е наменет за контрола на ротациони ласери во внатрешен и надворешен простор.

**Илустрација на компоненти**

Нумерирањето на сликите со компоненти се однесува на приказот на далечинскиот управувач на графичката страница.

- 1 Копче за ротационен режим и избор на брзина на ротација
- 2 Копче за линиски режим и избор на должина на линиите
- 3 Копче ресетирање за предупредувањето на удари
- 4 Копче „Вртење во правец на стрелките на часовникот“
- 5 Копче „Вртење во правец спротивен на стрелките на часовникот“
- 6 Приказ на режим
- 7 Излезен отвор за инфрацрвен зрак
- 8 Поклопец на преградата за батеријата
- 9 Фиксирање на поклопецот на преградата за батерија
- 10 Сериски број

Опишаната опрема прикажана на сликите не е дел од стандардниот обем на испорака.

**Технички податоци**

Далечински управувач	RC 1
Број на дел/артикул	3 601 K69 900
Работно поле <sup>1)</sup>	30 м
Температура при работа	- 10 °C ... + 50 °C
Температура при складирање	- 20 °C ... + 70 °C
Батерија	1 x 1,5 V LR06 (AA)
Тежина согласно ЕРТА-Procedure 01:2014	0,07 кг

1) Работното поле може да се намали поради неповолни услови на околината (напр. директна изложеност на сончеви зраци).

Серискиот број на спецификационата плочка **10** служи за јасна идентификација на вашиот мерен уред.

## Монтажа

### Вметнување/менување на батеријата

За работа со далечинскиот управувач се препорачува користење на алкално-мангански батерии.

За да го отворите капакот од преградата за батерии **8** притиснете на копчето за заклучување **9** во правец на стрелката и извадете го капакот од преградата за батерии. Ставете ги испорачаните батерии. Внимавајте на точноста на половите согласно приказот на поклопецот на преградата на батерии.

► **Доколку не сте го користеле далечинскиот управувач повеќе време, извадете ги батериите.** При подолго складирање, батериите може да кородираат или да се испразнат.

## Употреба

### Ставање во употреба

- **Заштитете го далечинскиот управувач од влага и директно изложување на сончеви зраци.**
- **Не го изложувајте далечинскиот управувач на екстремни температури или осцилации во температурата.** На пр. не ја оставајте долго време во автомобилот. При големи осцилации во температурата, оставете го далечинскиот управувач најпрво да се аклиматизира, пред да го ставите во употреба.

Се додека има доволно напон во батеријата, далечинскиот управувач е подготвен за работа.

Поставете го ротацискиот ласер така што сигналите на далечинскиот управувач во директен правец ќе достигнуваат до една од приемните леќи на ротацискиот ласер (видете во упатството за работа на ротацискиот ласер). Доколку далечинскиот управувач не може да се насочи директно на приемна леќа, се намалува работното подрачје. Со рефлексии на сигналот (на пр. на ѕидовите) дометот може да се подобри и при индиректен сигнал.

По притискање на едно од копчињата на далечинскиот управувач, светлата на приказот на режим покажуваат **6**, дека е испратен сигнал.

Вклучувањето/исклучувањето на ротацискиот ласер не е возможно со далечински управувач.

## 144 | Македонски

**Видови употреба**

Подетални информации за функциите на ротацискиот ласер ќе најдете во упатството за употреба на ротацискиот ласер.

**Ротационен режим  
(150/300/600 min<sup>-1</sup>)**

Функцијата на копчето за ротациски режим **1** на далечинскиот управувач е идентично со она на ротацискиот ласер.

По секое вклучување, ротацискиот ласер се наоѓа во ротационен режим со средна брзина на ротација.

За менување од линиски во ротационен режим, притиснете го копчето за ротационен режим **1**. Ротационен режим стартува со средна брзина на ротација.

За промена на брзината на ротација, одново притиснете го копчето за ротационен режим **1**, додека не се постигне саканата брзина.

**Линиски режим, точкаст режим  
(10°/25°/50°, 0°)**

Функцијата на копчето за линиски режим **2** на далечинскиот управувач е идентично со она на ротацискиот ласер.

За префрлање во линиски режим одн. точкаст режим притиснете на копчето за линиски режим **2**. Ротацискиот ласер се менува во линиски режим со најмалиот агол на отворање.

За промена на аголот на отворање притиснете на копчето за линиски режим **2**. Аголот на отворање се зголемува за два степена, истовремено се зголемува и брзината на ротација со секој степен. Со третото притискање на копчето за линиски режим **2** ротацискиот ласер, после кратко осцилирање, менува во точкаст режим. Со одново притискање на копчето **2** се враќате на линиски режим со најмалиот агол на отворање.

**Напомена:** Поради инерција, ласерот осцилирајќи може да излезе преки крајните точки на ласерската линија.

**Вртење на ласерската линија/ласерската точка одн.  
ротациското ниво (види слика А)**

Вртењето на ласерската линија/точка одн. ротациското ниво е можно само со далечински управувач.

Во **хоризонтална положба** на ротацискиот ласер, може да ја позиционирате ласерската линија (при линиски режим) одн. ласерската точка (при точкаст режим) на нивото на ротација на ласерот. Можно е вртење за 360°.



За вртење во правец на стрелките на часовникот притиснете го копчето **4**, а за вртење во правец спротивен на стрелките на часовникот притиснете го копчето **5**. Во ротационен режим, притискањето на копчето нема дејство.

Во **вертикална положба** на ротациониот ласер, може да ги свртите ласерската точка, ласерската линија или нивото на ротација околу вертикална оска. Вртењето е можно само во полето на самонивелирање (5° кон лево или кон десно).

За вртење кон десно притиснете го копчето **4**, а за вртење во кон лево копчето **5**.

### **Ресетирање, Функција за предупредување за удар**

Ротациониот ласер има функција за предупредување за удар, која при промени на положбата одн. потреси на ротациониот ласер или при вибрации на подлогата го спречува нивелирањето на променетата висина и со тоа и грешките во висина.

Вклучувањето и исклучувањето на функцијата за предупредување за удар е можно само на ротациониот ласер. Ако се активира функцијата за предупредување за удар, може одново да се стартува со помош на далечинскиот управувач.

По започнување на функцијата за предупредување за удар се стопира ротацијата на ласерот на ротациониот ласер, ласерот трепка, приказот за нивелирање се губи и приказот за предупредување за удар свети црвено. Актуелниот начин на работа се зачувува.

При активирано предупредување за удар, притиснете кратко на копчето за ресетирање на предупредување за удар **3**. Функцијата за предупредување за удар одново ќе се стартува и ротациониот ласер започнува со нивелирање. Штом ќе се изнивелира ротациониот ласер (приказот за нивелирање на ротациониот ласер свети непрекинато зелено), тој стартува во зачуваниот режим на работа. Сега проверете ја висината на ласерскиот зрак на референтна точка и коригирајте ја соодветно висината.

### **Работен пример**

#### **Вртење на ротационото ниво во вертикална положба (види слика В)**

За да ја израмните ласерската линија или ротационото ниво на една референтна точка на ѕид, поставете го ротациониот ласер во вертикална положба и израмнете ја ласерската линија одн. ротационото ниво грубо на референтната точка. За точно подесување на референтната точка притиснете го копчето **4** (вртење кон десно) или **5** (вртење кон лево).

146 | Македонски

## Одржување и сервис

### Одржување и чистење

Постојано одржувајте ја чистотата на далечинскиот управувач.

Не го потопувајте далечинскиот управувач во вода или други течности.

Избришете ги нечистотиите со влажна мека крпа. Не користете средства за чистење или раствори.

Доколку далечинскиот управувач се расипе и покрај грижливото одржување во согласност со напомените на производителот, поправката треба да се изврши само од страна на овластената сервисна служба за Bosch-електрични алати. Не го отворајте сами далечинскиот управувач.

За сите прашања и нарачки на резервни делови, Ве молиме наведете го 10-цифрениот број од спецификационата плочка на далечинскиот управувач.

### Сервисна служба и совети при користење

Сервисната служба ќе одговори на Вашите прашања во врска со поправката и одржувањето на Вашиот производ како и резервните делови. Експлозивен цртеж и информации за резервни делови ќе најдете на:

**[www.bosch-pt.com](http://www.bosch-pt.com)**

Тимот за советување при користење на Bosch ќе ви помогне доколку имате прашања за нашите производи и опрема.

За сите прашања и нарачки на резервни делови, Ве молиме наведете го 10-цифрениот број од спецификационата плочка на производот.

### Македонија

Д.Д. Електрис

Сава Ковачевиќ 47Њ, број 3

1000 Скопје

Е-пошта: [dimce.dimcev@servis-bosch.mk](mailto:dimce.dimcev@servis-bosch.mk)

Интернет: [www.servis-bosch.mk](http://www.servis-bosch.mk)

Тел./факс: 02/ 246 76 10

Моб.: 070 595 888

### Отстранување

Далечинскиот управувач, опремата и амбалажите треба да се отстранат на еколошки прифатлив начин.

Не го фрлајте далечинскиот управувач и батериите во домашната канта за ѓубре!

**Само за земљи во рамки на ЕУ**

Според европската регулатива 2012/19/EU електричните уреди што се вон употреба и дефектните или искористените батерии според регулативата 2006/66/ЕС мора одделно да се соберат и да се рециклираат за повторна употреба.

Се задржува правото на промена.

## Srpski

### Uputstva o sigurnosti



**Sva uputstva se moraju čitati i na njih obraćati pažnja. ČUVAJTE OVA UPUTSTVA DOBRO.**

- ▶ **Neka Vam daljinsku komandu popravlja stručno osoblje i samo sa originalnim rezervnim delovima.** Time se obezbeđuje da ostane sačuvana funkcionalnost daljinske komande.
- ▶ **Ne radite sa daljinskom komandom u okolini ugroženoj eksplozijom, u kojoj se nalaze zapaljive tečnosti, gasovi ili prašine.** U daljinskoj komandi se mogu proizvesti varnice koje pale prašinu ili isparenja.
- ▶ **Čitajte i strogo obratite pažnju na sigurnosna uputstva u uputstvu za rad rotacionog lasera.**

### Opis proizvoda i rada

Molimo da otvorite stranicu koja se otvara sa prikazom daljinske komande, i ostavite je otvorenu, dok čitate uputstvo za rad.

### Upotreba koja odgovara svrsi

Daljinska komanda je zamišljena za kontrolu rotacionih lasera u unutrašnjem i spoljnom području.

**148 | Srpski****Komponente sa slike**

Označavanje brojevima komponenti sa slika odnosi se na prikaz daljinske komande na grafičkoj stranici.

- 1 Taster za rotacioni rad i biranje brzine rotacije
- 2 Taster za linijski rad i biranje dužine linija
- 3 Taster Reset šok opomena
- 4 Taster „Okretanje u pravcu kazaljke na satu“
- 5 Taster „Okretanje suprotno od kazaljke na satu“
- 6 Pokazivač rada
- 7 Izlazni otvor za infra crveni zrak
- 8 Poklopac prostora za bateriju
- 9 Blokiranje poklopca prostora za bateriju
- 10 Serijski broj

**Pribor sa slike ili koji je opisan ne spada u standardni obim isporuka.**

**Tehnički podaci**

Daljinska komanda	RC 1
Broj predmeta	3 601 K69 900
Radno područje <sup>1)</sup>	30 m
Radna temperatura	-10 °C ... +50 °C
Temperatura skladišta	-20 °C ... +70 °C
Baterija	1 x 1,5 V LR06 (AA)
Težina prema EPTA-Procedure 01:2014	0,07 kg

1) Radno područje se može smanjiti usled nepovoljnih uslova okoline (na primer direktno sunčevo zračenje).

Za jasnu identifikaciju Vaše daljinske komande služi serijski broj **10** na tipskoj tablici.

**Montaža****Ubacivanje baterije/promena**

Za rad daljinske komande se preporučuje upotreba alkalno manganskih baterija.

Za otvaranje poklopca za prostor za bateriju **8** pritisnite blokadu **9** u pravcu strelice i izvadite poklopac prostora za bateriju. Ubacite isporučene baterije. Pazite pritom na pravi pol prema prikazu u prostoru za bateriju.

- ▶ **Izvadite bateriju iz daljinske komande, ako je ne koristite duže vreme.** Baterija može kod dužeg čuvanja korodirati ili se sama isprazniti.

## Rad

### Puštanje u rad

- ▶ **Zaštite daljinsku komandu od vlage i direktnog sunčevog zračenja.**
- ▶ **Ne izlažite daljinsku komandu nikakvim ekstremnim temperaturama ili temperaturnim kolebanjima.** Ne ostavljajte na primer duže vreme u autu. Ostavite daljinsku komandu pri većim temperaturnim kolebanjima da se prvo temperira, pre nego je pustite u rad.

Čim je neka baterija upotrebljena sa dovoljnim naponom, daljinska komanda je spremna za rad.

Postavite rotacioni laser tako, da signali daljinske komande dosežu do jednog od prijemnih sočiva na rotacionom laseru (pogledajte za ovo uputstvo za rad rotacionog lasera) u direktnom pravcu. Ako se daljinska komanda ne može direktno usmeriti na prijemno sočivo, smanjuje se radno područje. Usled refleksija signala (na primer na zidovima) može se domet i kod indirektnog signala ponovo poboljšati.

Posle pritiskivanja jednog tastera na daljinskoj komandi pokazuje svetljenje pokazivača rada **6**, da je poslat signal.

Uključivanje/isključivanje rotacionog lasera sa daljinskom komandom nije moguće.

### Vrste rada

Opširne informacije u vezi funkcija rotacionog lasera naći ćete u uputstvu za rad rotacionog lasera.

#### **Rotacioni rad** **(150/300/600 min<sup>-1</sup>)**

Funkcija tastera rotacionog rada **1** na daljinskoj komandi je identična sa funkcijom na rotacionom laseru.

Posle svakog uključivanja naći ćete rotacioni laser u rotacionom radu sa srednjom rotacionom brzinom.

Za promenu linijskog rada u rotacioni pritisnite taster za rotacioni rad **1**. Rotacioni rad startuje sa srednjom rotacionom brzinom.

Za promenu rotacione brzine pritisnite ponovo taster za rotacioni rad **1**, sve dok se ne dostigne željena brzina.

**150 | Srpski** **Linijski rad, tačkasti rad  
(10°/25°/50°, 0°)**

Funkcija tastera linijski rad **2** na daljinskoj komandi je identična sa funkcijom na rotacionom laseru.

Pritisnite za promenu u linijski rad odnosno rad sa tačkom taster za linijski rad **2**. Rotacioni laser menja u linijski rad sa najmanjim uglom otvaranja.

Za promenu ugla otvaranja pritisnite taster za linijski rad **2**. Ugao otvaranja se povećava u dva stupnja, istovremeno se povećava rotaciona brzina pri svakom stupnju. Pri trećem pritiskivanju tastera za linijski rad **2** vrši promenu rotacioni laser posle kraćeg oscilovanja u rad sa tačkom. Ponovnim pritiskivanjem tastera vraćate u linijski rad **2** sa najmanjim uglom otvaranja.

**Uputstvo:** Na osnovu inercije može laser malo da oscilirajući iskoči preko krajnjih tačaka laserske linije.

**Okretanje laserske linije/laserske tačke odnosno laserske ravni  
(pogledajte sliku A)**

Okretanje laserske linije/laserske tačke odnosno rotacione ravni je moguće samo sa daljinskom komandom.

Kod **horizontalnoj položaja** rotacionog lasera može se pozicionirati laserska linija (kod linijskog rada) odnosno laserska tačka (kod rada sa tačkom) unutar rotacione ravni lasera. Okretanje je moguće za 360°.

Pritisnite za okretanje u pravcu kazaljke na satu taster **4**, za okretanje suprotno od kazaljke na satu taster **5**. Kod rotacionog rada pritiskivanje tastera nema nikakvo dejstvo.

Kod **vertikalnog rada** rotacionog lasera mogu se laserska tačka, laserska linija ili rotaciona ravan okretati oko vertikalne ose. Okretanje je moguće samo unutar područja samonivelacije (5° na levo ili desno).

Pritisnite za okretanje u desno taster **4**, za okretanje u levo taster **5**.

**Reset šok funkcija sa opomenom**

Rotacioni laser poseduje šok funkciju sa opomenom, koja kod promene položaja odnosno potresa rotacionog lasera ili pri vibracijama podnožja sprečava nivelisanje na promenjenoj visini i time i visinske greške.

Uključivanje i isključivanje šok funkcije sa opomenom je moguće samo na rotacionom laseru. Ako je šok funkcija sa opomenom isključena, može se ona pomoću daljinske komande ponovo uključiti.

Posle isključivanja šok funkcije sa opomenom se zaustavlja na rotacionom laseru rotacija lasera, laser treperi, pokazivač nivelisanja se gasi i pokazivač šoka sa opomenom treperi crveno. Aktuelna vrsta rada se memoriše.

Pritisnite kod isključene šok opomene taster reset šok opomena **3**. Funkcija šok opomene ponovo startuje i rotacioni laser počinje sa nivelisanjem. Čim se rotacioni laser nivelise (pokazivač nivelisanja na rotacionom laseru svetli trajno zeleno), startuje on u memorisanoj vrsti rad. Prekontrolišite sada visinu laserskog zraka na nekoj referentnoj tački i korigujte visinu u datom slučaju.

### Primer rada

#### Okretanje rotacione ravni pri vertikalnoj poziciji (pogledajte sliku B)

Da bi vertikalnu lasersku liniju ili rotacionu ravan centrirali na nekoj referentnoj tački na zidu, postavite rotacioni laser u vertikalni položaj i centrirajte lasersku liniju odnosno rotacionu ravan grubo na referentnu tačku. Za tačno centriranje na referentnu tačku pritisnite taster **4** (Okretanje u desno) ili **5** (Okretanje u levo).

## Održavanje i servis

### Održavanje i čišćenje

Držite daljinsku komandu uvek čisto.

Ne uranjajte daljinsku komandu u vodu ili druge tečnosti.

Brišite zaprljanja sa vlažnom, mekom krpom. Ne upotrebljavajte nikakva sredstva za čišćenje ili rastvarače.

Ako bi daljinska komanda i pored brižljivog postupka proizvodnje i kontrole nekad otkazala, popravku mora vršiti neki stručan servis za Bosch-električne alate. Ne otvarajte sami daljinsku komandu.

Navedite molimo kod svih pitanja i naručivanje rezervnih delova i neizostavno broj predmeta prema tipskoj tablici daljinske komande koja ima 10 mesta.

### Servisna služba i savetovanje o upotrebi

Servisna služba odgovoriće na vaša pitanja o popravcima i održavanju vašeg proizvoda i o rezervnim delovima. Uvećane crteže i informacije o rezervnim delovima možete naći na našoj adresi:

**[www.bosch-pt.com](http://www.bosch-pt.com)**

Bosch tim za savetovanje o upotrebi će vam rado pomoći ako imate pitanja o našim proizvodima i priboru.

## 152 | Srpski

Molimo da kod svih pitanja i naručivanja rezervnih delova neizostavno navedete broj predmeta sa 10 brožanih mesta prema tipskoj tablici proizvoda.

### Srpski

Bosch-Service  
Dimitrija Tucovića 59  
11000 Beograd  
Tel.: (011) 6448546  
Fax: (011) 2416293  
E-Mail: asbosch@EUnet.yu

Keller d.o.o.  
Ljubomira Nikolica 29  
18000 Nis  
Tel./Fax: (018) 274030  
Tel./Fax: (018) 531798  
Web: www.keller-nis.com  
E-Mail: office@keller-nis.com

### Uklanjanje djubreta

Daljinska komanda, pribor i pakovanja treba da se odvoze regeneraciji koja odgovara zaštiti čovekove sredine.

Ne bacajte daljinsku komandu i akumulator/baterije u kućno djubre!

#### Samo za EU-zemlje:



Prema evropskoj smernici 2012/19/EU ne moraju više neupotrebljivi električni uređaji a prema evropskoj smernici 2006/66/EC ne moraju akumulatori/baterije u kvaru ili istrošeni odvojeno da se sakupljaju i odvoze na reciklažu koja odgovara zaštiti čovekove sredine.

**Zadržavamo pravo na promene.**



## Slovensko

### Varnostna navodila



**Vsa navodila morate prebrati in jih upoštevati. TA NAVODILA DOBRO SHRANITE.**

- ▶ **Popravilo daljinskega upravljalca – samo z originalnimi rezervnimi deli – smejo izvajati le kvalificirani strokovnjaki.** S tem je zagotovljeno, da se ohrani funkcionalnost daljinskega upravljalca.
- ▶ **Z daljinskim upravljalcem ne smete delati v okolju, kjer je nevarnost eksplozije in kjer se nahajajo gorljive tekočine, plini ali prah.** Daljinski upravljalca lahko povzročijo iskre, ki lahko vname prah ali hlape.
- ▶ **Preberite si varnostna navodila v navodilu za uporabo rotacijskega laserja in jih strogo upoštevajte.**

### Opis in zmogljivost izdelka

Prosimo, da odprite dvojno grafično stran s slikami daljinskega upravljalca in jo pustite odprto, medtem ko berete navodilo za uporabo.

#### Uporaba v skladu z namenom

Daljinski upravljalca je namenjen za krmiljenje rotacijskih laserjev v notranjih prostorih in na prostem.

#### Komponente na sliki

Oštevilčenje komponent se nanaša na prikaz daljinskega upravljalca na grafični strani.

- 1 Tipka za rotacijsko delovanje in izbiro rotacijske hitrosti
- 2 Tipka za črtno delovanje in izbira dolžine črte
- 3 Tipka resetiranje funkcije šok opozorila
- 4 Tipka „vrtenje smeri urnega kazalca“
- 5 Tipka „vrtenje proti smeri urnega kazalca“
- 6 Prikaz obratovanja
- 7 Izstopna odprtina za infrardeč žarek
- 8 Pokrov predalčka za baterije

**154** | Slovensko**9** Aretiranje pokrova predalčka za baterije**10** Serijska številka**Prikazan ali opisan pribor ne spada v standardni obseg dobave.****Tehnični podatki**

Daljinski upravljalac	RC 1
Številka artikla	3 601 K69 900
Delovno območje <sup>1)</sup>	30 m
Delovna temperatura	-10 °C ... +50 °C
Temperatura skladiščenja	-20 °C ... +70 °C
Baterija	1 x 1,5 V LR06 (AA)
Teža po EPTA-Procedure 01:2014	0,07 kg

<sup>1)</sup> Delovno območje se lahko zaradi neugodnih pogojev v okolici (na primer direktno sončno sevanje) zmanjša.

Za nedvoumno identificiranje daljinskega upravljalca služi serijska številka **10** na tipski tablici.

**Montaža****Namestitev/zamenjava baterije**

Pri uporabi daljinskega upravljalca priporočamo uporabo alkalnih manganskih baterij.

Če želite odpreti pokrov predalčka za baterijo **8**, pritisnite aretiranje **9** v smeri puščice in snemite pokrov predalčka za baterijo. Vstavite priloženo baterijo. Pri tem pazite na pravilnost polov z ozirom na prikaz v predalčku za baterije.

► **Če daljinskega upravljalca dalj časa ne uporabljate, vzemite baterijo iz daljinskega upravljalca.** Baterija lahko pri daljšem skladiščenju korodira in se sama izprazni.

**Delovanje****Zagon**

- **Daljinski upravljalac zaščitite pred mokroto in direktnim vpadom sonca.**
- **Daljinskega upravljalca ne izpostavljajte externim temperaturam ali temperaturnim nihanjem.** Ne pustite, da bi daljinski upravljalac dalj časa ležal v avtomobilu. Pustite, da se temperatura daljinskega upravljalca pri večjih temperaturnih nihanjih najprej uravna, preden jo vzamete v obratovanje.

Tako dolgo kot je vstavljena baterija z zadostno veliko napetostjo, ostane daljinski upravljalca pripravljen za obratovanje.

Rotacijski laser postavite tako, da lahko signali daljinskega upravljalca dosežejo eno od sprejemnih leč na rotacijskem laserju (glejte navodilo za uporabo rotacijskega laserja) v direktni smeri. Če daljinskega upravljalca ne morete usmeriti direktno na sprejemno lečo, se zmanjša delovno območje. Zaradi refleksij signala (npr. na steh) se lahko dosegljivost tudi pri posrednem signalu spet izboljša.

Pri pritisku tipke na daljinskem upravljalcu kaže prikazovalnik obratovanja **6**, da se je signal oddal.

Vklop/-izklop rotacijskega laserja z daljinskim upravljalcem ni možen.

### Vrste delovanja

Izčrpne informacije o funkcijah rotacijskega laserja se nahajajo v navodilu za obratovanje rotacijskega laserja.



#### Rotacijsko obratovanje (150/300/600 min<sup>-1</sup>)

Funkcija tipke rotacijskega obratovanja **1** na daljinskem upravljalcu je identična s to na rotacijskem laserju.

Po vsakem vklopu se nahaja rotacijski laser v rotacijskem obratovanju s srednjo rotacijsko hitrostjo.

Za menjavo od črtnega k rotacijskemu obratovanju pritisnite tipko za rotacijsko obratovanje **1**. Rotacijsko obratovanje starta s srednjo rotacijsko hitrostjo.

Za spremembo rotacijske hitrosti pritisnite ponovno tipko za rotacijsko obratovanje **1**, dokler se ne doseže željena hitrost.



#### Črtno obratovanje, točkovno obratovanje (10°/25°/50°, 0°)

Funkcija tipke linijskega obratovanja **2** na daljinskem upravljalcu je identična s to na rotacijskem laserju.

Če želite menjati v linijsko oz. točkovno obratovanje, pritisnite tipko za linijsko obratovanje **2**. Rotacijski laser menja v linijsko obratovanje z najmanjšim odpiralnim kotom.

Za spremembo odpiralnega kota pritisnite tipko za linijsko obratovanje **2**. Odpiralni kot se poveča v dveh stopnjah, istočasno se pri vsaki stopnji poveča rotacijska hitrost. Pri tretjem pritisku tipke za linijsko obratovanje **2** menja rotacijski laser po krajšem iznihavanju v točkovno obratovanje. Ponovni pritisk tipke **2** povzroči vračanje v linijsko obratovanje z najmanjšim odpiralnim kotom.

**156 | Slovensko**

**Opozorilo:** Zaradi vztrajnosti lahko laser minimalno zaniha preko končnih točk laserske linije.



**Vrtenje z laserske linije/laserske točke oz. rotacijske ravnine (glejte sliko A)**

Vrtenje laserske linije/laserske točke oz. rotacijske ravnine je možno samo z daljinskim upravljalcem.

Pri **horizontalnem položaju** rotacijskega laserja lahko pozicionirate lasersko linijo (pri linijskem obratovanju) oz. lasersko točko (pri točkovnem obratovanju) znotraj rotacijske ravnine laserja. Vrtenje je možno za 360°.

Za vrtenje v smeri urnega kazalca pritisnite tipko **4**, za vrtenje proti smeri urnega kazalca pritisnite tipko **5**. Pri rotacijskem obratovanju pritisk na tipke ne učinkuje.

Pri **vertikalnem položaju** rotacijskega laserja lahko vrtite lasersko točko, lasersko linijo ali rotacijsko ravnino okoli navpične osi. Vrtenje je možno le znotraj samonivelirnega območja (5° na levo ali desno).

Za vrtenje v smeri urnega kazalca na desno pritisnite tipko **4**, za vrtenje na levo pritisnite tipko **5**.



**Resetiranje funkcije šok opozorila**

Rotacijski laser ima funkcijo šok opozorila, ki pri spremembah položaja oz. tresljajih rotacijskega laserja ali pri vibracijah podloge prepreči niveliranje na spremenjeni višini in s tem višinske napake.

Vklop-/izklop funkcije šok opozorila je možen le na rotacijskem laserju. Če se je sprožila funkcija šok opozorila, jo lahko s pomočjo daljinskega upravljalca ponovno startate.

Pri sproženju funkcije šok opozorila se na rotacijskem laserju ustavi rotacija laserja, laser utripa, prikazovalnik niveliranja ugasne in prikazovalnik funkcije šok opozorila utripa rdeče. Aktualni način obratovanja se shrani.

Pri sproženem šok opozorilu pritisnite tipko resetiranja šok opozorila **3**. Funkcija šok opozorila se ponovno starta in rotacijski laser prične z niveliranjem. Ko rotacijski laser konča z niveliranjem (prikazovalnik niveliranja na rotacijskem laserju trajno sveti zeleno), zažene v shranjenem načinu obratovanja. Sedaj preverite višino laserskega žarka na referenčni točki in prav tako korigirajte višino.

### Delovni primer

#### Zasuk rotacijske ravni pri vertikalnem položaju (glejte sliko B)

Za naravnanje navpične laserske linije ali rotacijske ravnine na referenčni točki, postavite rotacijski laser v navpičnem položaju in naravnajte lasersko linijo oz. rotacijsko ravnino grobo na referenčno točko. Za natančno naravnavanje referenčne točke pritisnite tipko **4** (vrtenje na desno) ali **5** (vrtenje ne levo).

## Vzdrževanje in servisiranje

### Vzdrževanje in čiščenje

Poskbite za to, da bo daljinski upravljalac vedno čist.

Daljinskega upravljalca ne smete potopiti v vodo ali druge tekočine.

Umazanijo obrišite z vlažno, mehko krpo. Uporaba čistil in topil ni dovoljena.

Če daljinski upravljalac kljub skrbnim postopkom proizvodnje in preizkusov kdaj ne bi deloval, morate poskrbeti za to, da se popravilo izvede s strani pooblaščenega servisa za električna orodja Bosch. Daljinskega upravljalca sami ne smete odpirati.

Pri vseh vprašanih in naročilih nadomestnih delov morate nujno navesti desetmestno številko izdelka s tipske tablice daljinskega upravljalca.

### Servis in svetovanje o uporabi

Servis Vam bo dal odgovore na Vaša vprašanja glede popravila in vzdrževanja izdelka ter nadomestnih delov. Risbe razstavljenega stanja in informacije o nadomestnih delih se nahajajo tudi na spletu pod:

**[www.bosch-pt.com](http://www.bosch-pt.com)**

Skupina svetovalcev o uporabi podjetja Bosch Vam bo z veseljem v pomoč pri vprašanih o naših izdelkih in njihovega pribora.

Ob vseh vprašanih in naročilih rezervnih delov nujno sporočite 10-mestno številko na tipski ploščici izdelka.

### Slovensko

Top Service d.o.o.

Celovška 172

1000 Ljubljana

Tel.: (01) 519 4225

Tel.: (01) 519 4205

Fax: (01) 519 3407

158 | Hrvatski

### Odlaganje

Odpadni daljinski upravljač, pribor in embalažo morate reciklirati v skladu z varstvom okolja.

Daljinskih upravljalcev in akumulatorskih baterij/baterij ne smete odvreči med hišne odpadke!

#### Samo za države EU:



V skladu z Direktivo 2012/19/EU se morajo električne naprave, ki niso več v uporabi ter v skladu z Direktivo 2006/66/ES se morajo okvarjene ali obrabljene akumulatorske baterije/baterije zbirati ločeno in jih okolju prijazno reciklirati.

Pridrujemo si pravico do sprememb.

## Hrvatski

### Upute za sigurnost



**Sve upute treba pročitati i pridržavati ih se. MOLIMO SPREMITI OVE UPUTE NA SIGURNO MJESTO.**

- ▶ **Daljinski upravljač dajte na popravak kvalificiranom stručnom osoblju i samo sa originalnim rezervnim dijelovima.** Time će se osigurati da ostane zadržana funkcionalna ispravnost daljinskog upravljača.
- ▶ **Sa daljinskim upravljačem ne radite u okolini ugroženoj eksplozijom, u kojoj se nalaze zapaljive tekućine, plinovi ili prašina.** U daljinskom upravljaču može nastati iskrenje koje može zapaliti prašinu ili pare.
- ▶ **Molimo obavezno pročitajte upute za sigurnost u uputama za rukovanje rotacionim laserom.**

### Opis proizvoda i radova

Molimo otvorite stranicu sa slikama sa prikazom daljinskog upravljača i držite ovu stranicu otvorenu dok čitate upute za uporabu.

## Uporaba za određenu namjenu

Daljinski upravljač predviđen je za upravljanje rotacionim laserima u zatvorenom prostoru i na otvorenom.

## Prikazani dijelovi uređaja

Numeracija prikazanih komponenata odnosi se na prikaz daljinskog upravljača na stranici sa slikama.

- 1 Tipka za rad s rotacijom i biranje brzine rotacije
- 2 Tipka za linijski rad i biranje linijske dužine
- 3 Tipka Reset upozorenja za udar
- 4 Tipka »Okretanje u smjeru kazaljke na satu«
- 5 Tipka »Okretanje u smjeru suprotnom od kazaljke na satu«
- 6 Pokazivač rada
- 7 Izlazni otvor za infracrvenu zraku
- 8 Poklopac pretinca za baterije
- 9 Aretiranje poklopca pretinca za baterije
- 10 Serijski broj

**Prikazan ili opisan pribor ne pripada standardnom opsegu isporuke.**

## Tehnički podaci

Daljinski upravljač	RC 1
Kataloški br.	3 601 K69 900
Radno područje <sup>1)</sup>	30 m
Radna temperatura	-10 °C ... +50 °C
Temperatura uskladištenja	-20 °C ... +70 °C
Baterija	1 x 1,5 V LR06 (AA)
Težina odgovara EPTA-Procedure 01:2014	0,07 kg

1) Radno područje može se smanjiti zbog nepovoljnih uvjeta okoline (npr. izravno djelovanje sunčevih zraka).

Za jednoznačnu identifikaciju vašeg daljinskog upravljača služi serijski broj **10** na tipskoj pločici.

## Montaža

### Stavljanje/zamjena baterija

Za rad daljinskog upravljača preporučuje se primjena alkalno-manganskih baterija.

**160 | Hrvatski**

Za otvaranje poklopca pretinca **8** pritisnite aretiranje **9** u smjeru strelice i uklonite poklopac pretinca za baterije. Stavite isporučenu bateriju. Kod toga pazite na ispravan polaritet prema shemi u pretincu za baterije.

- ▶ **Izvadite baterije iz daljinskog upravljača ako ga dulje vrijeme nećete koristiti.**  
Baterije kod duljeg spremanja mogu korodirati ili se mogu same isprazniti.

**Rad****Puštanje u rad**

- ▶ **Daljinski upravljač zaštitite od vlage i izravnog sunčevog zračenja.**
- ▶ **Daljinski upravljač ne izlažite vanjskim temperaturama ili oscilacijama temperatura.** Npr. ne ostavljajte ga dulje vrijeme u automobilu. Kod većih oscilacija temperature daljinski upravljač ostavite da se temperira prije nego što ga pustite u rad.

Sve dok se u daljinskom upravljaču nalazi baterija dovoljnog napona, daljinski upravljač ostaje spreman za rad.

Rotacioni laser postavite tako da signali daljinskog upravljača mogu u izravnom smjeru doseći jednu od prijemnih leća na rotacionom laseru (za to vidjeti upute za rukovanje rotacionim laserom). Ako se daljinski upravljač ne može izravno usmjeriti na prijemnu leću, smanjit će se radno područje. Refleksijom signala (npr. na zidovima) može se ponovno povećati doseg i kod neizravnih signala.

Nakon pritiska na jednu od tipki na daljinskom upravljaču, kontrolna lampica pokazivača rada **6** pokazuje da je poslan signal.

Nije moguće uključivanje/isključivanje rotacionog lasera sa daljinskim upravljačem.

**Načini rada**

Iscrpne informacije o funkcijama rotacionog lasera možete naći u uputama za rukovanje rotacionim laserom.

**Rotacioni rad  
(150/300/600 min<sup>-1</sup>)**

Funkcija tipke za rad s rotacijom **1** na daljinskom upravljaču je identična sa rotacionim laserom.

Nakon svakog uključivanja rotacioni laser se nalazi u radu sa rotacijom, sa srednjom brzinom rotacije.

Za promjenu sa linijskog rada na rad sa rotacijom pritisnite tipku za rad sa rotacijom **1**. Rad sa rotacijom započinje sa srednjom brzinom rotacije.



Za promjenu brzine rotacije ponovno pritisnite tipku za rad sa rotacijom **1**, sve dok se ne dosegne tražena brzina.

### **Linijski rad, točkasti rad** **(10°/25°/50°, 0°)**

Funkcija tipke za linijski rad **2** na daljinskom upravljaču je identična sa rotacionim laserom.

Za promjenu na linijski rad odnosno točkasti rad, pritisnite tipku za linijski rad **2**. Rotacioni laser se mijenja u linijski rad sa manjim kutom otvora.

Za promjenu kuta otvora pritisnite tipku za linijski rad **2**. Kut otvora će se povećati u dva stupnja, a istodobno će se brzina rotacije povećati kod svakog stupnja. Kod trećeg pritiska na tipku za linijski rad **2**, rotacioni laser se nakon kraćeg vremena mijenja u točkasti rad. Ponovnim pritiskom na tipku **2** vraća se natrag na linijski rad sa manjim kutom otvora.

**Napomena:** Zbog tromosti laser može neznatno odstupati preko krajnje točke linije lasera.



### **Okretanje linije lasera/točke lasera odnosno ravnine rotacije** **(vidjeti sliku A)**

Okretanje linije lasera/laserske točke odnosno ravnine rotacije moguće je samo sa daljinskim upravljačem.

U **horizontalnom položaju** rotacionog lasera, linija lasera (kod linijskog rada) odnosno točka lasera (kod točkastog rada) mogu se pozicionirati unutar ravnine rotacije lasera. Okretanje je moguće samo za 360°.

Za okretanje u smjeru kazaljke na satu pritisnite tipku **4**, a za okretanje u smjeru suprotnom od kazaljke na satu pritisnite tipku **5**. U radu sa rotacijom pritisak na tipke nema učinka.

U **vertikalnom položaju** rotacionog lasera, točka lasera, linija lasera ili ravnina rotacije mogu se okrenuti oko vertikalne osi. Okretanje je moguće samo unutar područja samonivelacije (5° u lijevo ili desno).

Za okretanje u desno pritisnite tipku **4**, a za okretanje u lijevo tipku **5**.



### **Resetiranje funkcije za upozorenje za udar**

Rotacioni laser posjeduje funkciju upozorenja za udar, koja kod promjene položaja odnosno vibracija rotacionog lasera ili kod vibracija podloge, sprječava niveliranje na promijenjenoj visini, a time i grešku visine.

## 162 | Hrvatski

Uključivanje i isključivanje funkcije upozorenja za udar moguće je samo na rotacionom laseru. Ako bi se funkcija upozorenja za udar aktivirala, tada se ona može startati pomoću daljinskog upravljača.

Nakon aktiviranja funkcije upozorenja za udar, na rotacionom laseru će se zaustaviti rotacija lasera, laser će treperiti, nivelacijski pokazivači će se ugasiti i pokazivač upozorenja za udar će treperiti kao crveni. Memorirat će se trenutačni način rada.

Kod aktiviranog upozorenja za udar pritisnite tipku Reset upozorenja za udar **3**. Funkcija upozorenja za udar će ponovno startati i rotacioni laser će početi sa nivelacijom. Čim se rotacioni laser iznivelira (pokazivač nivelacije na rotacionom laseru će stalno svijetli kao zeleni), startati će u memoriranom načinu rada. Provjerite sada visinu laserske zrake na referentnoj točki i prema potrebi korigirajte visinu.

### Primjer rada

#### Okretanje ravnine rotacije kod vertikalnog položaja (vidjeti sliku B)

Da bi se izravnala vertikalna linija lasera ili ravnina rotacije na referentnoj točki na zidu, rotacioni laser postavite u vertikalni položaj i grubo izravnajte liniju lasera odnosno ravninu rotacije na referentnoj točki. Za točno izravnavanje na referentnoj točki, pritisnite tipku **4** (okretanje u desno) ili **5** (okretanje u lijevo).

### Održavanje i servisiranje

#### Održavanje i čišćenje

Daljinski upravljač održavajte uvijek čistim.

Daljinski upravljač ne uranjajte u vodu ili neke druge tekućine.

Prijavštinu obrišite vlažnom, mekom krpom. U tu svrhu ne koristite nikakva sredstva za čišćenje i otapala.

Ako bi daljinski upravljač unatoč brižljivih postupaka izrade i ispitivanja ipak prestao raditi, popravak prepustite ovlaštenom servisu za Bosch električne alate. Daljinski upravljač ne otvarajte sami.

Kod svih povratnih upita i naručivanja rezervnih dijelova, molimo neizostavno navedite 10-znamenkasti kataloški broj sa tipske pločice daljinskog upravljača.

#### Servisiranje i savjetovanje o primjeni

Ovlašteni servis će odgovoriti na vaša pitanja o popravcima i održavanju vašeg proizvoda te o rezervnim dijelovima. Povećane crteže i informacije o rezervnim dijelovima možete naći na adresi:

**[www.bosch-pt.com](http://www.bosch-pt.com)**

Eesti | 163

Bosch tim za savjetovanje o primjeni rado će vam pomoći odgovorom na pitanja o našim proizvodima i priboru.

Za slučaj povratnih upita ili naručivanja rezervnih dijelova, molimo vas neizostavno navedite 10-znamenkasti kataloški broj sa tipske pločice proizvoda.

### Hrvatski

Robert Bosch d.o.o  
Kneza Branimira 22  
10040 Zagreb  
Tel.: (01) 2958051  
Fax: (01) 2958050

### Zbrinjavanje

Daljinski upravljač, pribor i ambalažu treba dovesti na ekološki prihvatljivu ponovnu primjenu.

Daljinski upravljač i aku-baterije/baterije ne bacajte u kućni otpad!

#### Samo za zemlje EU:



Prema europskim smjernicama 2012/19/EU neuporabivi električni uređaji i prema europskim smjernicama 2006/66/EZ neispravne ili istrošene aku-baterije moraju se odvojeno sakupljati i dovesti na ekološki prihvatljivo recikliranje.

Zadržavamo pravo na promjene.

## Eesti

### Ohutusnõuded



**Lugege kõik juhised läbi ja järgige neid. HOIDKE KÕIK JUHISED HOOLIKALT ALLES.**

► **Laske kaugjuhtimispulti parandada üksnes vastava ala asjatundjatel, kes kasutavad originaalvaruosi.** Nii tagate kaugjuhtimispuldi töökindluse.

**164** | Eesti

- ▶ **Ärge kasutage kaugjuhtimispulti plahvatusohtlikus keskkonnas, kus leidub tuleohtlikke vedelikke, gaase või tolmu.** Mõõteseadmes võivad tekkida säde- med, mille toimel võib tolm või aur süttida.
- ▶ **Lugege läbi pöördlaseri kasutusjuhendis toodud ohutusnõuded ja pidage neist kinni.**

**Seadme ja selle funktsioonide kirjeldus**

Voltige kaugjuhtimispuldi jooniseid sisaldav lehekülg lahti ja jätke see kasutusjuhendi lugemise ajaks avatuks.

**Nõuetekohane kasutus**

Kaugjuhtimispult on ette nähtud pöördlaserite juhtimiseks sise- ja välistingimustes.

**Seadme osad**

Kaugjuhtimispuldi osade numeratsiooni aluseks on jooniste leheküljel toodud numbrid.

- 1 Pöördliikumise ja pöörlemiskiiruse valiku nupp
- 2 Joonliikumise ja joone pikkuse valiku nupp
- 3 Hoiatussignaali lähtestamise nupp
- 4 Nupp „Pööramine päripäeva“
- 5 Nupp „Pööramine vastupäeva“
- 6 Töörežiimi indikaatorituli
- 7 Infrapunakiire väljumise ava
- 8 Patareikorpuse kaas
- 9 Patareikorpuse kaane lukustus
- 10 Seerianumber

**Tarnekomplekt ei sisalda kõiki kasutusjuhendis olevatel joonistel kujutatud või kasutusjuhendis nimetatud lisatarvikuid.**

**Tehnilised andmed**

Kaugjuhtimispult	RC 1
Tootenumber	3 601 K69 900
Tööpiirkond <sup>1)</sup>	30 m
Tööt temperatuur	-10 °C ... +50 °C

1) Ebasoodsad keskkonningimused (nt otsene päikesekiirgus) võivad tööpiirkonda kitsendada.

Kaugjuhtimispuldi saate identifitseerida andmesildil oleva seerianumbri **10** järgi.

Eesti | **165**

Kaugjuhtimispuhlt		RC 1
Hoiutemperatuur	-20 °C ... +70 °C	
Patarei	1 x 1,5 V LR06 (AA)	
Kaal EPTA-Procedure 01:2014 järgi	0,07 kg	
1) Ebasoodsad keskkonnamitingimused (nt otsene päikesekiirgus) võivad tööpiirkonda kitsendada. Kaugjuhtimispuhlit saate identifitseerida andmesildil oleva seerianumbri <b>10</b> järgi.		

## Montaaž

### Patarei paigaldamine/vahetamine

Kaugjuhtimispuhlis on soovitatav kasutada leelis-mangaan-patareisid.

Patareikorpuse kaane **8** avamiseks vajutage lukustus **9** noole suunas ja võtke patareikorpuse kaas maha. Paigaldage komplekti kuuluv patarei. Seejuures jälgige õiget polarsust vastavalt patareikorpusel olevatele märkidele.

- **Kui Te kaugjuhtimispuhlit pikemat aega ei kasuta, võtke patarei välja.** Patarei võib pikemal seismisel korrodeeruda või iseeneslikult tühjeneda.

## Kasutamine

### Kasutuselevõtt

- **Kaitske kaugjuhtimispuhlit niiskuse ja otsese päikesekiirguse eest.**
- **Ärge hoidke kaugjuhtimispuhlit väga kõrgetel ja väga madalatel temperatuuridel, samuti vältige temperatuurikõikumisi.** Ärge jätke puhlit näiteks pikemaks ajaks autosse. Suuremate temperatuurikõikumiste korral laske kaugjuhtimispuhlidil enne kasutuselevõttu keskkonna temperatuuriga kohaneda.

Kaugjuhtimispuhlit saab kasutada seni, kuni patarei pinge on piisav.

Asetage pöördlaser selliselt, et kaugjuhtimispuhlid signaalid on suunatud otse pöördlaseri ühele vastuvõtulaätssele. Kui kaugjuhtimispuhlit ei ole võimalik otse vastuvõtulaätssele suunata, siis tööpiirkond kitseneb. Signaali peegeldumise tõttu (nt seintelt) saab tööpiirkonda ka kaudse signaali puhul uuesti laiendada.

Pärast kaugjuhtimispuhlidil ühele nupule vajutamist annab töörežiimi indikaator tule **6** süttimine märku signaali väljasaatmisest.

Pöördlaseri sisse- ja väljalülitamine kaugjuhtimispuhlidiga ei ole võimalik.

166 | Eesti

### Kasutusviisid

Põhjalik teave pöördlaseri funktsioonide kohta sisaldub pöördlaseri kasutusjuhendis.



#### Pöördliikumisrežiim (150/300/600 min<sup>-1</sup>)

Kaugjuhtimispuldi pöördliikumise nupu **1** funktsioon on identne pöördlaseri vastava nupu funktsiooniga.

Iga kord pärast sisselülitamist on pöördlaser pöördliikumisrežiimil, kusjuures pöörlemiskiirus on keskmine.

Joonliikumisrežiimilt pöördliikumisrežiimile lülitumiseks vajutage pöördliikumise nupule **1**. Pöördliikumisrežiim käivitub keskmise pöörlemiskiirusega.

Pöörlemiskiiruse muutmiseks vajutage uuesti pöördliikumise nupule **1** seni, kuni soovitud kiirus on saavutatud.



#### Joonliikumisrežiim, punktrežiim (10°/25°/50°, 0°)

Kaugjuhtimispuldi joonliikumise nupu **2** funktsioon on identne pöördlaseri vastava nupu funktsiooniga.

Joonliikumisrežiimile või punktrežiimile lülitumiseks vajutage joonliikumise nupule **2**. Pöördlaser lülitub väikseima avanemisnurgaga joonrežiimile.

Avanemisnurga muutmiseks vajutage joonliikumise nupule **2**. Avanemisnurk suureneb kahes astmes, samaaegselt suureneb iga astme puhul pöörlemiskiirus. Kolmandal vajutamisel joonliikumise nupule **2** lülitub pöördlaser pärast lühiajalist võnkumist punktrežiimile. Uus vajutamine nupule **2** lülitab seadme tagasi väikseima avanemisnurgaga joonrežiimile.

**Märkus:** Inerti tõttu võib laser võnkuda kergelt üle laserjoone lõpp-punkti.



#### Laserjoone/laserpunkti või pöörlemistasandi pööramine (vt joonist A)

Laserjoont/laserpunkti või pöörlemistasandit saab pöörata ainult kaugjuhtimispuldiga.

Pöördlaseri **horisontaalasendi** puhul saab laserjoont (joonrežiimis) või laserpunkti (punktrežiimis) positsioneerida laseri pöörlemistasandi piires. Pöörata on võimalik 360°.

Päripäeva pööramiseks vajutage nupule **4**, vastupäeva pööramiseks nupule **5**. Pöördliikumisrežiimil ei ole nuppudele vajutamisel mingit toimet.

Pöördlaseri **vertikaalasendi** puhul saab laserpunkti, laserjoont või pöörlemistasandit pöörata ümber vertikaaltelje. Pööramine on võimalik üksnes isenivelleerumisvahemiku piires (5° vasakule või paremale).

Päripäeva pööramiseks vajutage nupule **4**, vastupäeva pööramiseks nupule **5**.



### Hoiatusfunktsiooni lähtestamine

Mõõteseade on varustatud hoiatussignaali funktsiooniga, mis hoiab asendi muutumise ja mõõteseadme kõikumise või aluspinna vibratsiooni puhul ära nivelleerumise muutunud kõrgusel ja sellega kõrguste vead.

Hoiatussignaali funktsiooni saab sisse ja välja lülitada üksnes pöördlaserilt. Hoiatussignaali rakendumisel saab seda kaugjuhtimispuldi abil uuesti käivitada.

Pärast hoiatussignaali rakendumist laseri pöörlemine pöördlaseril seiskub, laser vilgub, nivelleerumisnäit kustub ja hoiatussignaali näit süttib punase tulega. Aktuaalne töörežiim salvestatakse.

Kui hoiatussignaal on rakendunud, vajutage hoiatussignaali lähtestamise nupule **3**. Hoiatussignaali funktsioon käivitub uuesti ja pöördlaser hakkab nivelleeruma. Kohe kui pöördlaser on nivelleerunud (nivelleerumise näit põleb pideva roheline tulega), käivitub seade salvestatud töörežiimil. Kontrollige nüüd laserkiire kõrgust võrdluspunkti najal ja korrigeerige kõrgust vajaduse korral.

### Kasutusnäide

#### Pöörlemistasandi keeramine vertikaalasendi puhul (vt joonist B)

Selleks et vertikaalset laserjoont või pöörlemistasandit seinal oleva võrdluspunkti järgi välja rihtida, asetage pöördlaser vertikaalasendisse ja suunake laserjoon või pöörlemistasand võrdluspunktile. Täpseks väljarihtimiseks vajutage nupule **4** (päripäeva pööramine) või **5** (vastupäeva pööramine).

## Hooldus ja teenindus

### Hooldus ja puhastus

Hoidke kaugjuhtimispult alati puhas.

Ärge kastke kaugjuhtimispulti vette ega teistesse vedelikesse.

Pühkige seade puhtaks niiske, pehme lapiga. Ärge kasutage puhastusvahendeid ega lahusteid.

Kaugjuhtimispult on hoolikalt valmistatud ja testitud. Kui pult sellest hoolimata rikki läheb, tuleb see lasta parandada Boschi elektriliste tööriistade volitatud parandustöökojas. Ärge avage kaugjuhtimispulti ise.

## 168 | Eesti

Järelepärimiste esitamisel ja varuosade tellimisel näidake kindlasti ära kaugjuhtimis-  
puldil andmesildil olev 10-kohaline tootenumber.

### Klienditeenindus ja müüjäjärgne nõustamine

Klienditeeninduses vastatakse toote paranduse ja hoolduse ning varuosade kohta esi-  
tatud küsimustele. Joonised ja teabe varuosade kohta leiate ka veebisaidilt:

**[www.bosch-pt.com](http://www.bosch-pt.com)**

Boschi nõustajad osutavad Teile toodete ja tarvikute küsimustes meeleldi abi.

Päringute esitamisel ja varuosade tellimisel näidake kindlasti ära seadme andmesildil  
olev 10-kohaline tootenumber.

### Eesti Vabariik

Mercantile Group AS

Boschi elektriliste käsitööriistade remont ja hooldus

Pärnu mnt. 549

76401 Saue vald, Laagri

Tel.: 6549 568

Faks: 679 1129

### Kasutuskõlbmatuks muutunud seadmete käitlus

Kaugjuhtimispult, lisatarvikud ja pakend tuleb keskkonnasäästlikult ringlusse võtta.

Ärge käideldge kaugjuhtimispulti ja akusid/patareid koos olmejäätmetega!

#### Üksnes EL liikmesriikidele:



Vastavalt Euroopa Liidu direktiivile 2012/19/EL elektri- ja  
elektroonikaseadmete jäätmete kohta ja vastavalt direktiivile  
2006/66/EÜ tuleb defektsed või kasutusressursi ammendanud  
akud/patareid eraldi kokku koguda ja keskkonnasäästlikult kordus-  
kasutada.

**Tootja jätab endale õiguse muudatuste tegemiseks.**



## Latviešu

### Drošības noteikumi



Izlasiet un ievērojiet visus šeit sniegtos norādījumus. PĒC IZLASĪŠANAS SAGLABĀJIET ŠOS NORĀDĪJUMUS.

- ▶ **Nodrošiniet, lai tālvadības pultij nepieciešamo remontu veiktu kvalificēts speciālists, nomainī lietotot vienīgi oriģinālās rezerves daļas.** Tikai tā iespējams saglabāt nepieciešamo tālvadības pults funkcionalitāti.
- ▶ **Nestrādājiet ar tālvadības pulti sprādzienbīstamās vietās, kur atrodas viegli degoši šķidrums, gāzes vai putekļi.** Tālvadības pulti var rasties dzirksteles, kas var izraisīt putekļu vai tvaiku aizdegšanos.
- ▶ **Izlasiet un stingri ievērojiet rotācijas lāzera lietošanas pamācībā sniegtos drošības noteikumus.**

### Izstrādājuma un tā darbības apraksts

Lūdzam atvērt atlokāmo lappusi ar tālvadības pults attēlu un turēt to atvērtu laikā, kamēr tiek lasīta lietošanas pamācība.

#### Pielietojums

Tālvadības pults ir paredzēta rotācijas lāzeru vadībai telpās un ārpus tām.

#### Attēlotās sastāvdaļas

Attēloto sastāvdaļu numerācija atbilst numuriem tālvadības pults attēlā, kas sniegts grafiskajā lappusē.

- 1 Taustiņš pārejai rotācijas režīmā un rotācijas ātruma izvēlei
- 2 Taustiņš pārejai līnijas režīmā un līnijas garuma izvēlei
- 3 Taustiņš triecienu brīdinājuma funkcijas atiestatīšanai
- 4 Taustiņš griešanai pulksteņa rādītāju kustības virzienā
- 5 Taustiņš griešanai pretēji pulksteņa rādītāju kustības virzienam
- 6 Darbības indikators
- 7 Infrasarkanā starojuma izvadatvērums
- 8 Bateriju nodalījuma vāciņš

**170** | Latviešu**9** Baterijas nodalījuma vāciņa fiksators**10** Sērijas numurs**Attēlotie vai aprakstītie piederumi neietilpst standarta piegādes komplektā.****Tehniskie parametri**

Tālvadības pulsts	RC 1
Izstrādājuma numurs	3 601 K69 900
Darbības tālums <sup>1)</sup>	30 m
Darba temperatūra	-10 °C ... +50 °C
Uzglabāšanas temperatūra	-20 °C ... +70 °C
Baterija	1 x 1,5 VLR06 (AA)
Svars atbilstoši EPTA-Procedure 01:2014	0,07 kg

1) Nelabvēlīgos darba apstākļos (piemēram, tiešos saules staros) darbības tālums samazinās.

Tālvadības pulsts viennozīmīgai identifikācijai kalpo sērijas numurs **10** uz tās marķējuma plāksnītes.**Montāža****Baterijas ievietošana vai nomaīņa**

Tālvadības pulsts darbināšanai ieteicams izmantot sārma-mangāna baterijas.

Lai atvērtu baterijas nodalījuma vāciņu **8**, pabīdīet fiksatoru **9** bultas virzienā un noņemiet vāciņu. Ievietojiet nodalījumā kopā ar izstrādājumu piegādāto bateriju. Ievērojiet pareizu pievienošanas polaritāti, kas attēlota baterijas nodalījuma iekšpusē.

► **Ja tālvadības pulsts ilgāku laiku netiek lietots, izņemiet no tās bateriju.** Ilgstoši uzglabājot tālvadības pulsti, tajā ievietotā baterija var korodēt un izlādēties.

**Lietošana****Uzsākot lietošanu**

► **Sargājiet tālvadības pulsti no mitruma un tiešiem saules stariem.**

► **Nepakļaujiet tālvadības pulsti ļoti augstas vai ļoti zemas temperatūras iedarbībai un straujām temperatūras izmaiņām.** Piemēram, neatstājiet to uz ilgāku laiku automašīnā. Pie straujām temperatūras izmaiņām vispirms nogaidiet, līdz izlīdzinās temperatūras starpība, un tikai pēc tam uzsāciet tālvadības pulsta lietošanu.

Tālvadības pulsts ir gatava darbam, ja tajā ir ievietota baterija ar pietiekamu spriegumu.

Novietojiet rotācijas lāzeru tā, lai tālvadības pults signāla starojums tiešā veidā nonāktu uz vienas no lāzera tālvadības signāla uztvērēja lēcām (par to lasiet rotācijas lāzera lietošanas pamācībā). Jā tālvadības pulti nav iespējams vērst tieši pret kādu no uztvērēja lēcām, samazinās tās darbības tālums. Taču signāla atstarošanās (piemēram, no sienām) ļauj palielināt tālvadības pults darbības tālumu arī tad, ja tā darbojas ar netiešu signālu.

Nospiežot kādu no tālvadības pults taustiņiem, iedegas darbības indikators **6**, norādot, ka tiek pārraidīts attiecīgs tālvadības signāls.

Ar tālvadības pults palīdzību nav iespējama rotācijas lāzera ieslēgšana un izslēgšana.

### Darba režīmi

Sīkāka informācija par rotācijas lāzera funkcijām ir sniegta tā lietošanas pamācībā.



#### Rotācijas režīms (150°/300°/600 min.<sup>-1</sup>)

Funkcijas tālvadības pults taustiņam pārejai rotācijas režīmā **1** neatšķiras no šāda paša taustiņa funkcijām uz rotācijas lāzera.

Ik reizi pēc ieslēgšanas rotācijas lāzers pāriet rotācijas režīmā un darbojas ar vidēju stara rotācijas ātrumu.

Lai no līnijas režīmā pārietu rotācijas režīmā, nospiediet taustiņu pārejai rotācijas režīmā **1**. Pēc pārejas rotācijas režīmā lāzera stars pārvietojas ar vidēju ātrumu.

Lai izmainītu lāzera stara rotācijas ātrumu, atkārtoti nospiediet taustiņu pārejai rotācijas režīmā **1**, līdz tiek sasniegts vēlamais stara rotācijas ātrums.



#### Līnijas režīms un punkta režīms (10°/25°/50°, 0°)

Funkcijas tālvadības pults taustiņam pārejai taisnes režīmā **2** neatšķiras no šāda paša taustiņa funkcijām uz rotācijas lāzera.

Lai pārietu taisnes vai punkta režīmā, nospiediet taustiņu pārejai taisnes režīmā **2**. Pēc pārejas taisnes režīmā lāzera stars pārvietojas ar mazāko izvēršes leņķi.

Lai izmainītu lāzera stara izvēršes leņķi, atkārtoti nospiediet taustiņu pārejai taisnes režīmā **2**. Lāzera stara izvēršes leņķi var palielināt divās pakāpēs, pie tam atbilstoši katrai izvēršes leņķa pakāpei pieaug arī lāzera stara rotācijas ātrums. Nospiežot taustiņu pārejai taisnes režīmā **2** trešo reizi, rotācijas lāzers pēc īsas pēcsvārstību fāzes pāriet punkta režīmā. Vēlreiz nospiežot taustiņu **2**, mērinstruments no jauna pāriet taisnes režīmā, darbojoties ar mazāko izvēršes leņķi.

**Piezīme.** Inerces dēļ lāzera stara atrašanās vieta līnijas gala punktos var nedaudz dreifēt.

## 172 | Latviešu

**Lāzera stara veidotās taisnes/punkta vai rotācijas plaknes pagriešana (attēls A)**

Lāzera stara veidotās taisnes/punkta vai rotācijas plaknes pagriešana ir iespējama vienīgi ar tālvadības pults palīdzību.

Rotācijas lāzeram atrodies **horizontālā stāvoklī**, lāzera stara veidoto taisni (taisnes režīmā) vai punktu (punkta režīmā) var pārvietot lāzera rotācijas plaknes ietvaros. Stara pagriešana ir iespējama 360° robežās.

Lai lāzera staru pagrieztu pulksteņa rādītāju kustības virzienā, nospiediet taustiņu **4**, bet, lai to pagrieztu pretēji pulksteņa rādītāju kustības virzienam, nospiediet taustiņu **5**. Lāzeram darbojoties rotācijas režīmā, šo taustiņu nospiešana neiespaido tā darbību.

Rotācijas lāzeram atrodies **vertikālā stāvoklī**, lāzera stara veidoto punktu, taisni vai rotācijas plakni var griezt ap vertikālu asi. Stara pagriešana ir iespējama tikai pašizlīdzināšanās diapazona robežās (5° pa kreisi vai pa labi).

Lai lāzera staru pagrieztu pa labi, nospiediet taustiņu **4**, bet, lai to pagrieztu pa kreisi, nospiediet taustiņu **5**.

**Triecienu brīdinājuma funkcijas atiestatīšana**

Rotācijas lāzers ir apgādāts ar triecienu brīdinājuma funkciju, kas iedarbojas mērinstrumenta stāvokļa maiņas, satricinājuma vai pamatnes vibrācijas gadījumā, novēršot izlīdzināšanās izmainītā augstumā un līdz ar to arī kļūdainu augstuma iezīmju veidošanu.

Triecienu brīdinājuma funkcijas ieslēgšana un izslēgšana ir iespējama tikai pašam rotācijas lāzeram. Triecienu brīdinājuma funkcijas iedarbošanās gadījumā to var atiestatīt ar tālvadības pults palīdzību.

Pēc triecienu brīdinājuma funkcijas iedarbošanās lāzera stara rotācija izbeidzas un tas sāk mirgot, izdziest izlīdzināšanās indikators un sāk sarkanā krāsā mirgot triecienu brīdinājuma indikators. Pašreizējais darba režīms tiek fiksēts lāzera atmiņā.

Ja ir iedarbojusies triecienu brīdinājuma funkcija, nospiediet triecienu brīdinājuma funkcijas atiestatīšanas taustiņu **3**. Triecienu brīdinājuma funkcija no jauna aktivizējas, un rotācijas lāzers sāk pašizlīdzināšanos. Pēc rotācijas lāzera izlīdzināšanās (par to norāda izlīdzināšanās indikatora iedegšanās zaļā krāsā) tas atsāk darboties režīmā, kas ir fiksēts lāzera atmiņā. Ar atskaites punkta palīdzību pārbaudiet lāzera stara augstumu un vajadzības gadījumā to koriģējiet.

## Lietošanas piemērs

### Rotācijas plaknes pārvietošana, mērinstrumentam atrodoties vertikālā stāvoklī (attēls B)

Lai lāzera stara veidotu vertikālu taisni vai rotācijas plakni savietotu ar kādu uz sienas atzīmētu atskaites punktu, novietojiet rotācijas lāzera vertikālā stāvoklī un aptuveni savietojiet lāzera stara veidoto taisni vai rotācijas plakni uz šo atskaites punktu. Lai precīzi veiktu savietošanu ar atskaites punktu, nospiediet taustiņu **4** (griešana pa labi) vai **5** (griešana pa kreisi).

## Apkalpošana un apkope

### Apkalpošana un tīrīšana

Uzturiet tālvadības pulti tīru.

Neiegremdējiet tālvadības pulti ūdenī vai citos šķidrumos.

Apslaukiet izstrādājumu ar mitru, mīkstu lupatiņu. Nelietojiet apkopei ķīmiski aktīvus tīrīšanas līdzekļus vai organiskos šķīdinātājus.

Ja, neraugoties uz augsto izgatavošanas kvalitāti un rūpīgo pēcražošanas pārbaudi, tālvadības pults tomēr sabojājas, nogādājiet to remontam firmas Bosch pilnvarotā elektroinstrumentu remonta darbnīcā. Neatveriet tālvadības pulti saviem spēkiem.

Pieprasot konsultācijas un pasūtot rezerves daļas, lūdzam noteikti uzrādīt desmitzīmju pasūtījuma numuru, kas norādīts uz tālvadības pults marķējuma plāksnītes.

### Klientu konsultāciju dienests un konsultācijas par lietošanu

Klientu konsultāciju dienesta darbinieki atbildēs uz Jūsu jautājumiem par izstrādājuma remontu un apkalpošanu, kā arī par rezerves daļu iegādi. Izklājuma zīmējumus un informāciju par rezerves daļām var atrast arī interneta vietnē:

**[www.bosch-pt.com](http://www.bosch-pt.com)**

Bosch klientu konsultāciju grupa centīsies Jums palīdzēt vislabākajā veidā, sniedzot atbildes uz jautājumiem par mūsu izstrādājumiem un to piederumiem.

Pieprasot konsultācijas un pasūtot rezerves daļas, noteikti paziņojiet 10 zīmju izstrādājuma numuru, kas norādīts uz izstrādājuma marķējuma plāksnītes.

## 174 | Lietuviškai

### Latvijas Republika

Robert Bosch SIA  
Bosch elektroinstrumentu servisa centrs  
Mūkusalas ielā 97  
LV-1004 Rīga  
Tālr.: 67146262  
Telefakss: 67146263  
E-pasts: service-pt@lv.bosch.com

### Atbrīvošanās no nolietotajiem izstrādājumiem

Nolietotā tālvadības pultis, tās piederumi un iesaiņojuma materiāli jāpakļauj otrreizējai pārstrādei apkārtējai videi nekaitīgā veidā.

Neizmetiet nolietotās tālvadības pultis un akumulatorus vai baterijas sadzīves atkritumu tvertnē!

### Tikai ES valstīm



Atbilstoši Eiropas Savienības direktīvai 2012/19/ES par nolietotajām elektriskajām un elektroniskajām ierīcēm, lietošanai nederīgās elektroiekārtas, kā arī, atbilstoši direktīvai 2006/66/EK, bojātie vai nolietotie akumulatori un baterijas jāsavāc atsevišķi un jānogādā otrreizējai pārstrādei apkārtējai videi nekaitīgā veidā.

Tiesības uz izmaiņām tiek saglabātas.

## Lietuviškai

### Saugos nuorodos



**Būtina perskaityti visą instrukciją ir jos laikytis. IŠSAUGOKITE ŠIĄ INSTRUKCIJĄ.**

► **Nuotolinį valdymo pultelį remontuoti turi tik kvalifikuoti specialistai ir naudoti tik originalias atsargines dalis.** Taip bus užtikrinama, jog nuotolinis valdymo pultelis išliks funkcionalus.

Lietuviškai | 175

- ▶ **Nedirbkite su nuotolinio valdymo pulteliu sprogioje aplinkoje, kurioje yra degių skysčių, dujų ar dulkių.** Nuotolinio valdymo pulteliui kibirkščiuojant, nuo kibirkščių gali užsidegti dulkės arba susikaupę garai.
- ▶ **Perskaitykite ir griežtai laikykitės rotacinio lazerinio nivelyro naudojimo instrukcijoje pateiktą saugos nuorodą.**

## Gaminio ir techninių duomenų aprašas

Prašome atlenkti naudojimo instrukcijos atlenkiamąjį puslapį, kuriame pavaizduotas nuotolinio valdymo pultelis, ir skaitant laikyti jį atverstą.

### Prietaiso paskirtis

Nuotolinio valdymo pultelis yra skirtas rotaciniams lazeriniams nivelyrams lauke ir patalpose valdyti.

### Pavaizduoti prietaiso elementai

Pavaizduotų sudedamųjų dalių numeriai atitinka nuotolinio valdymo pultelio schemos numerius.

- 1 Rotacijos režimo valdymo ir sukimosi greičio pasirinkimo mygtukas
- 2 Linijinio režimo valdymo ir linijos ilgio pasirinkimo mygtukas
- 3 Pranešimo apie sutrenkimą atstatos mygtukas
- 4 Mygtukas „sukti pagal laikrodžio rodyklę“
- 5 Mygtukas „sukti prieš laikrodžio rodyklę“
- 6 Veikimo indikatorius
- 7 Infraraudonojo spindulio išėjimo anga
- 8 Baterijų skyriaus dangtelis
- 9 Baterijų skyriaus dangtelio fiksatorius
- 10 Serijos numeris

**Pavaizduota ar aprašyta papildoma įranga į standartinį komplektą neįeina.**

### Techniniai duomenys

Nuotolinio valdymo pultelis	RC 1
Gaminio numeris	3 601 K69 900
Veikimo nuotolis <sup>1)</sup>	30 m

1) Veikimo nuotolis gali sumažėti dėl nepalankių aplinkos sąlygų (pvz., tiesioginių saulės spindulių poveikio).

Nuotolinio valdymo pulteliui tiksliai identifikuoti yra skirtas serijos numeris **10** firminėje lentelėje.

**176** | Lietuviškai

Nuotolinio valdymo pultelis	RC 1
Darbinė temperatūra	-10 °C ... +50 °C
Sandėliavimo temperatūra	-20 °C ... +70 °C
Maitinimo šaltinio baterija	1 x 1,5 V LR06 (AA)
Svoris pagal „EPTA-Procedure 01:2014“	0,07 kg

1) Veikimo nuotolis gali sumažėti dėl nepalankių aplinkos sąlygų (pvz., tiesioginių saulės spindulių poveikio).

Nuotolinio valdymo pulteliui tiksliai identifikuoti yra skirtas serijos numeris **10** firminėje lentelėje.

## Montavimas

### Baterijos įdėjimas ir keitimas

Nuotolinį valdymo pultelį patariama naudoti su šarminėmis mangano baterijomis.

Norėdami atidaryti baterijų skyriaus dangtelį **8**, paspauskite fiksatorių **9** rodyklės kryptimi ir nuimkite baterijų skyriaus dangtelį. Įdėkite kartu su prietaisu tiekiamą bateriją. Atkreipkite dėmesį, kad poliai būtų nukreipti, kaip nurodyta baterijų skyrelyje.

► **Jei nuotolinio valdymo pultelio ilgesnį laiką nenaudosite, išimkite iš jo bateriją.** Ilgiau sandėliuojama baterija dėl korozijos gali pradėti irti ir savaime išsikrauti.

## Naudojimas

### Parengimas naudoti

► **Saugokite nuotolinio valdymo pultelį nuo drėgmės ir tiesioginių saulės spindulių.**

► **Saugokite nuotolinio valdymo pultelį nuo ypač aukštos ir žemos temperatūros bei temperatūros svyravimų.** Pvz., nepalikite jo ilgesnį laiką automobilyje. Esant didesniems temperatūros svyravimams, prieš pradėdami nuotolinio valdymo pultelį naudoti, palaukite, kol stabilizuosis jo temperatūra.

Kol įdėta baterija yra pakankamos įtampos, nuotolinio valdymo pultelis yra paruoštas eksploatuoti.

Rotacinį lazerinį nivelyrą pastatykite taip, kad nuotolinio valdymo pultelio signalai tiesiogine kryptimi pasiektų vieną iš imtuvo lęšių, esančių ant rotacinio lazerinio nivelyro (žr. rotacinio lazerinio nivelyro naudojimo instrukciją). Jei nuotolinio valdymo pultelio tiesiogiai į imtuvo lęšį nukreipti negalima, sumažėja veikimo nuotolis. Signalą atspindėjęs (pvz., ant sienų), veikimo nuotolį vėl galima padidinti, net jei signalas ir netiesioginis.



Paspaudus nuotolinio valdymo pultelio mygtuką, užsidegęs veikimo indikatorius **6** rodo, kad buvo išsiųstas signalas.

Rotacinį lazerinį nivelyrą įjungti ar išjungti nuotolinio valdymo pulteliu negalima.

### Veikimo režimai

Išsamios informacijos apie rotacinio lazerinio nivelyro funkcijas rasite rotacinio lazerinio nivelyro naudojimo instrukcijoje.



#### Rotacinis režimas (150/300/600 min<sup>-1</sup>)

Rotacinio režimo mygtuko **1**, esančio ant nuotolinio valdymo pultelio, funkcija yra identiška mygtuko, esančio ant rotacinio lazerinio nivelyro, funkcijai.

Kiekvieną kartą rotacinį lazerinį nivelyrą įjungus jis pradeda veikti rotaciniu režimu vidutiniu sukimosi greičiu.

Norėdami linijinį režimą pakeisti rotaciniu, paspauskite rotacinio režimo mygtuką **1**. Rotacinis režimas įjungiamas vidutiniu sukimosi greičiu.

Norėdami pakeisti sukimo greitį, dar kartą paspauskite rotacinio režimo mygtuką **1**, kol bus pasiektas norimas greitis.



#### Linijinis režimas, taškinis režimas (10°/25°/50°, 0°)

Linijinio režimo mygtuko **2**, esančio ant nuotolinio valdymo pultelio, funkcija yra identiška mygtuko, esančio ant rotacinio lazerinio nivelyro, funkcijai.

Norėdami perjungti į linijinį ar taškinį režimą, paspauskite linijinio režimo mygtuką **2**. Rotacinis lazerinis nivelyras persijungia į linijinį režimą su mažiausiu lazerio sklaidimo kampu.

Norėdami pakeisti lazerio sklaidimo kampą, paspauskite linijinio režimo mygtuką **2**. Lazerio sklaidimo kampas padidinamas dviem pakopomis, tuo pačiu kiekviena pakopa padidinamas ir sukimosi greitis. Trečią kartą paspaudus linijinio režimo mygtuką **2**, rotacinis lazerinis nivelyras po trumpo švytavimo persijungia į taškinį režimą. Dar kartą paspaudus mygtuką **2**, įjungiamas linijinis režimas su mažiausiu lazerio sklaidimo kampu.

**Nuoroda:** dėl inercijos lazeris gali šiek tiek išlįsti už lazerio linijos galinio taško.



#### Lazerio linijos, lazerio taško ar rotacinės plokštumos pasukimas (žr. pav. A)

Lazerio liniją, lazerio tašką ar rotacinę plokštumą pasukti galima tik nuotolinio valdymo pulteliu.

**178** | Lietuviškai

Kai rotacinis lazerinis nivelyras yra **horizontalioje padėtyje**, lazerio liniją (esant linijiniam režimui) ar lazerio tašką (esant taškiniam režimui) galite nustatyti lazerio rotacinės plokštumos ribose. Pasukti galima 360° kampu.

Norėdami sukti pagal laikrodžio rodyklę, spauskite mygtuką **4**, norėdami sukti prieš laikrodžio rodyklę, spauskite mygtuką **5**. Esant rotaciniam režimui, šių mygtukų paspaudimas neturi jokios reikšmės.

Kai rotacinis lazerinis nivelyras yra **vertikaliaje padėtyje**, lazerio tašką, lazerio liniją ar rotacinę plokštumą galite sukti apie vertikalią ašį. Sukti galima tik savaiminio išsilyginimo diapazono (5° į kairę arba į dešinę) ribose.

Norėdami sukti į dešinę, spauskite mygtuką **4**, norėdami sukti į kairę, spauskite mygtuką **5**.

**Pranešimo apie sutrenkimą funkcijos atstata**

Rotacinis lazerinis nivelyras turi pranešimo apie sutrenkimą funkciją, kuri, pakeitus rotacinio lazerinio nivelyro padėtį, prietaisą sukračius ar vibruojant pagrindui, apsaugo nuo išsilyginimo pagal pakitusį aukštį ir tuo pačiu – nuo klaidingų aukščio matavimų.

Pranešimo apie sutrenkimą funkciją įjungti ir išjungti galima tik rotaciniu lazeriniu nivelyru. Jei įsijungė pranešimo apie sutrenkimą funkcija, nuotolinio valdymo pulteliu ją galima įjungti iš naujo.

Įsijungus pranešimo apie sutrenkimą funkcijai, rotaciniu lazeriniu nivelyru sustabdomas lazerio sukimas, lazeris mirksi, išsilyginimo indikatorius užgęsta, o pranešimo apie sutrenkimą indikatorius mirksi raudonai. Esamasis veikimo režimas išsaugomas.

Įsijungus pranešimui apie sutrenkimą, paspauskite pranešimo apie sutrenkimą atstatos mygtuką **3**. Pranešimo apie sutrenkimą funkcija įjungžiama iš naujo, o rotacinis lazerinis nivelyras pradeda išlyginimą. Kai rotacinis lazerinis nivelyras išsilygina (išsilyginimo indikatorius ant rotacinio lazerinio nivelyro nuolat dega žaliai), jis pradeda veikti išsaugotu veikimo režimu. Tada atskaitos taške patikrinkite lazerio spindulio aukštį ir, jei reikia, aukštį pakoreguokite.

**Naudojimo pavyzdys****Rotacinės plokštumos pasukimas, esant vertikaliai padėčiai (žr. pav. B)**

Kad ant sienos esančiame atskaitos taške nustatytumėte vertikalią lazerio liniją ar rotacinę plokštumą, rotacinį lazerinį nivelyrą pastatykite vertikaliaje padėtyje, o lazerio liniją ar rotacinę plokštumą apytiksliai nukreipkite į atskaitos tašką. Kad nukreiptumėte tiksliai į atskaitos tašką, paspauskite mygtuką **4** (sukti į dešinę) arba **5** (sukti į kairę).

## Priežiūra ir servisas

### Priežiūra ir valymas

Nuotolinį valdymo pultelį visada laikykite švarų.

Nepanardinkite nuotolinio valdymo pultelio į vandenį ir kitokius skysčius.

Visus nešvarumus nuvalykite drėgnu minkštu skudurėliu. Negalima naudoti jokių aštrių plovimo priemonių ir tirpiklių.

Jei, nepaisant kruopščios gamybos ir patikrinimo, nuotolinis valdymo pultelis sugestų, jo remontas turi būti atliekamas įgaliotose Bosch elektrinių įrankių remonto dirbtuvėse. Patys neatidarykite nuotolinio valdymo pultelio.

Ieškant informacijos ar užsakant atsargines dalis prašome būtinai nurodyti nuotolinio valdymo pultelio dešimtženklį numerį, esantį firminėje lentelėje.

### Klientų aptarnavimo skyrius ir naudotojų konsultavimo tarnyba

Klientų aptarnavimo skyriuje gausite atsakymus į klausimus, susijusius su jūsų gaminių remontu, technine priežiūra bei atsarginėmis dalimis. Detalius brėžinius ir informaciją apie atsargines dalis rasite čia:

**[www.bosch-pt.com](http://www.bosch-pt.com)**

Bosch naudotojų konsultavimo tarnybos specialistai mielai atsakys į klausimus apie mūsų gaminius ir papildomą įrangą.

Ieškant informacijos ir užsakant atsargines dalis prašome būtinai nurodyti dešimtženklį gaminio numerį, esantį firminėje lentelėje.

### Lietuva

Bosch įrankių servisas  
Informacijos tarnyba: (037) 713350  
Įrankių remontas: (037) 713352  
Faksas: (037) 713354  
El. paštas: [service-pt@lv.bosch.com](mailto:service-pt@lv.bosch.com)

### Šalinimas

Nuotolinio valdymo pultelis, papildoma įranga ir pakuotės turi ekologiškai utilizuojami.

Nuotolinio valdymo pultelių, akumuliatorių bei baterijų nemeskite į buitinių atliekų konteinerius!

**180 | 日本語****Tik ES šalims:**

Pagal Europos direktyvą 2012/19/ES dėl elektros ir elektroninės įrangos atliekų ir pagal Europos direktyvą 2006/66/EB dėl baterijų ir akumuliatorių bei baterijų ir akumuliatorių atliekų, naudoti nebetinkami elektriniai prietaisai ir akumuliatoriai bei baterijos turi būti surenkami atskirai ir perdirbami aplinkai nekenksmingu būdu.

Galimi pakeitimai.

**日本語****安全上のご注意**

全ての指示をよく読み、注意を払ってください。この取扱説明書は大切に保管してください。

- ▶ リモコンの修理は、必ず認定サービスセンターにお申し付けください。また、必ずボッシュ純正部品を使用してください。これによりリモコンの機能が確実に維持されます。
- ▶ 爆発の危険性のある環境（可燃性液体、ガスおよび粉塵のある場所）ではリモコンを使用しないでください。リモコン内で火花が発生し、粉塵や蒸気に引火する恐れがあります。
- ▶ ローテーションレーザーの取扱説明書に記載された安全上の注意をよくお読みになり、厳守してください。

**製品および性能について**

リモコンのイラストが表示された折り返しページを開いたままにし、本取扱説明書をお読みください。

**用途**

本リモコンはローテーションレーザーの屋内・屋外使用に適しています。

## 構成図の内容

以下の番号はイラストページのリモコン構成図に一致しています。

- 1 ローテーションモードおよびレーザー回転速度選択用ボタン
- 2 ラインモードおよびライン長さ選択用ボタン
- 3 衝撃警告機能リセットボタン
- 4 ボタン「右回転」
- 5 ボタン「左回転」
- 6 電源ランプ
- 7 レーザー発光口
- 8 電池収納カバー
- 9 電池収納カバーロック
- 10 シリアルナンバー

イラストもしくは記述されたアクセサリーの全てが標準付属品に入っているとは限りません。

## 仕様

リモコン	RC 1
製品番号	3 601 K69 900
使用範囲 <sup>1)</sup>	30 m
使用温度範囲	-10 ° C ... +50 ° C
保管温度範囲	-20 ° C ... +70 ° C
使用電池	1 x 1.5 V LR06 (AA)
重量 (EPTA-Procedure 01:2014 準拠)	0.07 kg

1) 受光に不利な環境下 (直射日光のあたる場所など) で使用した場合、受光器が使用できる範囲が狭くなる場合があります。

お客様のリモコンのシリアルナンバー **10** は銘板上に記載されています。

## 取り付け

### 乾電池の取り付け・交換

リモコンをご使用になる際には、アルカリマンガン乾電池のご使用をお奨めします。

## 182 | 日本語

電池収納部のロック 9 を矢印の方向に押し、電池収納部カバー 8 を取り外してください。電池を装着してください。この際、電池収納部に記載された電池の正しい向きにご注意ください。

▶ **長期間にわたってリモコンをご使用にならない場合には、電池を取り出しておいてください。**長期間にわたって放置されると、電池の腐食または自然放電につながる場合があります。

## 操作

### 使用方法説明

- ▶ **リモコンを水分や直射日光から保護してください。**
- ▶ **極端に温度の高いまたは低い環境下、または極端に温度変化のある場所でリモコンを使用しないでください。**車の中などに長時間放置しないでください。周囲温度が急激に変化した場合、リモコンを周囲温度に順応させてからスイッチを入れてください。

電池に十分な容量がある限り、リモコンはスタンバイ状態にあります。リモコンの信号がローテーションレーザーの受光レンズ（ローテーションの取扱説明書参照）に直接あたるように、ローテーションレーザーを設置してください。リモコンの信号が受光レンズに直接あたらない場合、使用範囲が狭くなります。信号の（壁などへの）反射により、間接的な信号で到達範囲を向上させることができます。

リモコンのスイッチのいずれかを押しと、電源ランプ 6 が点灯し、信号が発信されていることを知らせます。

ローテーションレーザーのオン/オフはリモコンでは行えません。

### 探知モード

ローテーションレーザーの機能に関する詳細は、ローテーションレーザーの取扱説明書に記載されています。



#### ローテーションモード (150/300/600 rpm)

リモコン上のローテーションモード用ボタン 1 の機能は、ローテーションレーザーの同ボタンと同じです。

スイッチ投入時、ローテーションレーザーは自動的にポイントモード（レーザー回転速度 中）で起動します。

ローテーションモード用ボタン 1 を押すとラインモードとローテーションモード間の切り替えがおこなえます。この際、ローテーションモードは中速度のレーザー回転速度で作動します。

レーザー回転速度を変更する際には、希望するレーザー回転速度に到達するまでローテーションモード用ボタン 1 を押し続けてください。

#### **ラインモード、ポイントモード** (10° / 25° / 50° , 0° )

リモコン上のラインモード用ボタン 2 の機能は、ローテーションレーザーの同ボタンと同じです。

ラインモードまたはポイントモードへ切り替えるには、ラインモード用ボタン 2 を押してください。ラインモードに切り替わった場合、ローテーションレーザーは最小開口角で起動します。

開口角を変更するには、ラインモード用ボタン 2 を押してください。開口角は 2 段階で拡大されます。この際、同時にレーザー回転速度が徐々に速くなります。ラインモード用ボタン 2 を 3 回押すと、ローテーションレーザーは短時間振動した後でポイントモードへと切り替わります。さらにもう一度ボタン 2 を押すと、再びラインモードに戻ります（開口角 最小）。

**備考：**レーザー光は、慣性の影響でレーザーラインの終点からやや外側にずれることがあります。

#### **レーザーライン / レーザーポイントまたはローテーションレベルの回転 (図 A 参照)**

レーザーライン / レーザーポイントまたはローテーションレベルの回転はリモコンでのみ行えます。

ローテーションレーザーが **水平に設置** されている場合、レーザーライン（レーザーモード時）またはレーザーポイント（ポイントモード時）をレーザーのローテーションレベル内で位置調整することができます。回転は 360° 可能です。

右回転させたい場合にはボタン 4 を、左回転させたい場合にはボタン 5 を押してください。ローテーションモードの場合、同ボタンは機能しません。

**184 | 日本語**

ローテーションレーザーが**垂直に設置**されている場合、レーザーポイント、レーザーラインまたはローテーションレベルを垂直軸を中心に回転させることができます。回転はセルフレベルリング調整可能範囲内（右または左へ5°）でのみ可能です。

右回転させたい場合にはボタン 4 を、左回転させたい場合にはボタン 5 を押してください。

**衝撃警告機能のリセット**

ローテーションレーザーには衝撃警告機能が装備されています。これによりローテーションレーザーの位置変更や揺れ、または床面の振動などが原因で本体の高さが変化した場合にセルフレベルリングをおこない、誤測定を回避します。

衝撃警告機能のオン / オフはローテーションレーザー上でのみ行えます。衝撃警告機能が作動した場合、リモコンでのみ再始動できます。

衝撃警告機能が作動すると、ローテーションレーザー上でのレーザー回転が停止し、レーザーが点滅します。さらにレベル調整表示が消え、衝撃警告表示が赤色点滅します。最新の測定値は保存されます。

衝撃警告機能が作動した場合、衝撃警告リセットボタン 3 を押してください。衝撃警告機能が再始動し、ローテーションレーザーがレベルリングを開始します。ローテーションレーザーのセルフレベルリングが完了すると（ローテーションレーザー上のレベル調整表示が緑色に継続点灯）、保存された運転モードで運転が再開されます。レーザー光の高さを参照点でチェックし、必要に応じて高さを修正してください。

**作業例****垂直設置中でのローテーションレベルの回転（図 B 参照）**

垂直レーザーラインまたはローテーションレベルを壁上の参照点に調整する際には、ローテーションレーザーを垂直に設置するか、レーザーラインまたはローテーションレベルを参照点に大まかにあててください。その後、ボタン 4（右へ回転）または 5（左へ回転）を押して、参照点上への正確な位置調整を行います。



## 保守とサービス

### 保守と清掃

リモコンはきれいに保ってください。

リモコンを水中やその他の液体中に入れてください。

汚れは湿ったやわらかい布で拭き取ってください。洗剤や溶剤のご使用はお避けください。

製造およびテストには細心の注意を払っていますが、リモコンが万一故障した場合は、お買い求めの販売店、もしくはボッシュ電動工具サービスセンターに修理をお任せください。リモコンをご自分で分解しないでください。

お問い合わせや部品のご注文の際には、必ずリモコンの銘板に記載された 10 桁の製品番号を記入してください。

### アフターサービスおよびカスタマーサポート

製品の修理やメンテナンスおよび交換パーツに関するお問い合わせはボッシュ電動工具サービスセンターで承っております。

製品やパーツのご購入、使用方法、調整方法に関するご相談はボッシュ・コールセンターフリーダイヤルへお問い合わせください。

お問い合わせまたは交換パーツの注文の際には、必ず本製品の銘板に基づき 10 桁の部品番号をお知らせください。

### 日本

ボッシュ株式会社 電動工具事業部  
ホームページ : <http://www.bosch.co.jp>  
〒150-8360 東京都渋谷区渋谷 3-6-7  
コールセンターフリーダイヤル 0120-345-762  
(土・日・祝日を除く、午前 9:00 ~ 午後 6:00)

### 処分

リモコン、アクセサリおよび梱包資材は、環境にやさしい資源リサイクルのために分別しましょう。

リモートコントローラーおよびバッテリー / 電池を家庭用ゴミとして捨てないでください。

## 186 | 中文

### EU 諸国のみ：



使用できなくなった電子機器（欧州指針 2012/19/EU 準拠）、および故障または使用済みの蓄電池 / バッテリー（欧州指針 2006/66/EG 準拠）は分別回収し、環境に適合した方法でリサイクルしてください。

表記の内容を予告なく変更することがあります。

## 中文

### 安全规章



阅读和注意所有的指示。妥善保存本指示。

- ▶ 遥控器只能交给合格的专业人员，使用原厂的备件修理。如此才能确保遥控器能够正常运作。
- ▶ 不要在易爆环境，如有易燃液体、瓦斯或易燃粉尘的环境下操作遥控器。遥控器内可能产生火花并点燃粉尘和气体。
- ▶ 阅读并且确实遵循旋转式激光测量仪器的使用说明书中的安全规章。

### 产品和功率描述

请翻开标了遥控器图解的折叠页，阅读本说明书时必须翻开折叠页参考。

#### 按照规定使用机器

本遥控器可以在室内或户外操控旋转式激光测量仪。

#### 插图上的机件

仪器部件的编号，和遥控器详解图上的编号一致。

- 1 启动旋转功能和选择旋转速度的按键
- 2 启动线段测量和设定线段长度的按键
- 3 冲击警告的还原按键
- 4 按键 " 顺着时钟的转向转动 "
- 5 按键 " 逆着时钟的转向转动 "
- 6 操作信号灯
- 7 红外线光束的出口
- 8 电池盒盖
- 9 电池盒盖的固定扳扣
- 10 序列号码

图表或说明上提到的附件，并非包含在供货范围中。

## 技术数据

遥控器	RC 1
物品代码	3 601 K69 900
测量范围 <sup>1)</sup>	30 米
工作温度范围	- 10 ° C ... +50 ° C
储藏温度范围	- 20 ° C ... +70 ° C
电池	1 x 1.5 伏特 LR06 (AA)
重量符合 EPTA-Procedure 01:2014	0.07 公斤

1) 不良的测量环境（例如直接的日照）会缩小测量的范围。  
铭牌上的序号 **10** 是遥控器独一无二的标识码。

## 安装

### 安装 / 更换电池

操作遥控器时，本公司建议您使用 碱锰电池。

打开电池盒盖 **8** 时，得先朝着箭头的方向推压固定扳扣 **9**，接著再拿起电池盒盖。安装好附带的电池。安装时请注意电池极性的正确安装方向，电池室中有正确的安装参考图。

► **如果长时期不使用遥控器，必须拿出遥控器中的电池。** 电池经过长期存放后可能会产生腐蚀现象，并且会自行放电。

## 正式操作

### 正式操作仪器

- ▶ **保护遥控器免受湿气渗入，并且要避免直接的日照。**
- ▶ **遥控器不可以暴露在极端的气候下，也不可以把遥控器放置在温差相当大的环境中。** 例如遥控器不可以长期放置在汽车中。如果遥控器先后暴露在温差相当大的环境中，必须先等待遥控器的温度恢复正常后再使用。

只要遥控器中的电池有足够的电压，遥控器便保持在待命状况。

调整好旋转式激光测量仪，让遥控器的信号直接投射在旋转式激光测量仪的任何一个接收透镜上（参考旋转式激光测量仪的使用说明书）。遥控器如果无法直接对准旋转式激光测量仪的接收透镜，它的遥控距离会缩小。透过信号的反射（例如投射在墙壁上），虽然不是直接的投射信号，也可以改善它的射程。

按下遥控器上的按键之后操作信号灯 **6** 会亮起，这代表遥控器已经传送出信号。

无法使用遥控器开动 / 关闭旋转式激光测量仪。

### 操作功能

有关旋转式激光测量仪的详细功能说明，请参考旋转式激光测量仪的使用说明书。

#### **旋转测量** (150/300/600 次 / 分)

遥控器上的旋转操作按键 **1** 的功能，和旋转式激光测量仪上的旋转操作按键的功能相同。

开动仪器时，旋转式激光测量仪是设定在中旋转速度的旋转模式上。

由线段测量转换为旋转测量时必须按下功能按键 **1**。仪器会以中旋转速度开始旋转测量。

重新按下启动旋转测量的按键 **1** 即可改变旋转速度。必须按住按键至到达需要的速度为止。

### **线段测量，点状测量** (10° / 25° / 50° , 0° )

遥控器上的线段操作按键 2 的功能，和旋转式激光测量仪上的线段操作模式按键的功能相同。

按下线段操作按键 2 来将操作模式转换为线段操作模式或点操作模式。启动功能之后旋转式激光测量仪会转换为开口角度比较小的线段操作模式。

使用线段操作按键 2 可以改变开口角度。您可以两级式地放大开口角度。每放大一级开口角度，激光的旋转速度便会随之加快。在第三次按下线段操作按键 2 之后，旋转式激光测量仪的激光先会短暂地振荡，接着便转换为点操作模式。重新按下按键 2，旋转式激光测量仪会再度转换回开口角度最小的线段操作模式。

**提示：** 基于惯性的缘故，激光可能会稍微突出于激光线段的终端之外。

### **转动线段激光 / 激光点或旋转激光平面** (参考插图 A)

只有使用遥控器才能够旋转线段激光 / 激光点或旋转激光平面。

如果是**水平**的方式放置旋转式激光测量仪，您可以在激光旋转面之内移动线段激光（在线段操作模式时）或激光点（在点操作模式时）。也可以旋转 360 度。

按下按键 4 可以朝著顺时针转向转动激光。按下按键 5 可以朝著反时针转向转动激光。如果仪器设定在旋转操作模式，按下按键之后仪器不会有任何反应。

如果是**垂直**的方式放置旋转式激光测量仪，可以绕着垂直轴转动激光点、线段激光或旋转激光平面。转动的范围必须位在仪器的自动找平范围之内（向左或向右 5 度）。

按下按键 4 可以向右转动激光。按下按键 5 可以向左转动激光。

### **还原冲击警告**

本旋转式激光测量仪具备了冲击警告功能。如果旋转式激光测量仪的位置改变了、受到冲撞或者放置仪器的地面震动了，仪器会自动在改变的高度上找平，以避免产生高度误差。

只能够在旋转式激光测量仪上开动、关闭冲击警告功能。当仪器的冲击警告功能被启动之后，可以使用遥控器再度开启冲击警告功能。

## 190 | 中文

在仪器执行冲击警告功能时，旋转式激光测量仪上的激光会停止转动，此时激光会开始闪烁，找平指示灯熄灭而冲击警告功能指示灯会闪烁红光。仪器会储存目前的操作模式。

如果冲击警告功能被启动了要按下冲击警告的还原按键 **3**，此时冲击警告功能会重新被启动，并且旋转式激光测量仪会开始找平。只要仪器的找平过程一结束（旋转式激光测量仪上的找平指示灯持续亮着绿光），仪器会以被储存的操作模式起动。现在可以找一个参考点检查激光的高度。必要时得更正高度。

### 工作范例

#### 在垂直位置转动旋转面（参考插图 B）

为了使用墙上的参考点来校正垂直线段激光或旋转激光平面，先以垂直的方式摆好旋转式激光测量仪，先把线段激光或激光平面约略地对准参考点，然后再使用按键 **4**（向右转动）或按键 **5**（向左转动）将激光正确地对准参考点。

## 维修和服务

### 维修和清洁

遥控器要随时保持清洁。

不可以把遥控器放入水或其它的液体中。

使用潮湿、柔软的布擦除仪器上的污垢。不可以使用洗涤剂或溶剂清洁仪器。

虽然本公司生产的仪器在出厂之前都经过严格的品质检验，如果遥控器仍然发生故障，请将仪器交给博世电动工具公司授权的客户服务中心修理。

不可以擅自拆开遥控器。

查询和购买备件时，务必提供遥控器铭牌上标示的 10 位物品代码。

### 顾客服务处和顾客咨询中心

本公司顾客服务处负责回答有关本公司产品的修理、维护和备件的问题。

以下的网页中有爆炸图和备件的资料：

**www.bosch-pt.com**

博世顾客咨询团队非常乐意为您解答有关本公司产品及附件的问题。

如需查询和订购备件，请务必提供产品型号铭牌上的 10 位数货号。

有关保证，维修或更换零件事宜，请向合格的经销商查询。

#### 中国大陆

博世电动工具（中国）有限公司  
中国 浙江省 杭州市  
滨江区滨康路 567 号  
邮政编码：310052  
免费服务热线：4008268484  
传真：(0571) 87774502  
电邮：contact.ptcn@cn.bosch.com  
www.bosch-pt.com.cn

罗伯特·博世有限公司  
香港北角英皇道 625 号 21 楼  
客户服务热线：+852 2101 0235  
传真：+852 2590 9762  
电邮：info@hk.bosch.com  
网站：www.bosch-pt.com.hk

#### 制造商地址：

Robert Bosch Power Tools GmbH  
罗伯特·博世电动工具有限公司  
70538 Stuttgart / GERMANY  
70538 斯图加特 / 德国

#### 处理废弃物

必须以符合环保要求的方式回收再利用损坏的遥控器，附件和包装材料。  
不可以把遥控器和蓄电池 / 电池丢入一般的家庭垃圾中！

#### 只针对欧盟国家：



无法再使用的电动工具根据欧盟第 2012/19/EU 号指令，  
损坏的或旧充电电池 / 蓄电池根据欧盟第 2006/66/EG 号  
指令必须单独收集并根据环保要求进行回收利用。

#### 保留修改权

## 한국어

### 안전 수칙



모든 안전수칙과 지시 사항을 읽고 준수해야 합니다. 이 사용 설명서를 잘 보관하십시오.

- ▶ 리모컨의 수리는 반드시 전문 인력에게 맡기고, 수리 정비 시 보쉬 순정 부품만을 사용하십시오. 그래야 만이 리모컨의 성능을 오래 유지할 수 있습니다.
- ▶ 가연성 유체나 가스 혹은 분진이 있어 폭발 위험이 있는 환경에서 리모컨을 사용하지 마십시오. 리모컨에 분진이나 증기에 점화하는 불꽃이 생길 수 있습니다.
- ▶ 회전 레이저 레벨용 사용 설명서의 안전수칙을 자세히 읽고 준수해야 합니다.

### 제품 및 성능 소개

사용 설명서를 읽는 동안 리모컨의 그림이 나와있는 접힌 면을 펴 놓고 참고하십시오.

#### 규정에 따른 사용

리모컨은 실내와 실외에서 회전 레이저 레벨을 조종하는데 사용해야 합니다.

#### 제품의 주요 명칭

제품의 주요 명칭에 표기되어 있는 번호는 리모컨 그림이 나와 있는 면을 참고하십시오.

- 1 회전 작동 및 회전 속도 설정 버튼
- 2 선 작동 모드 및 선 길이 선택 버튼
- 3 충격 경고 리셋 버튼
- 4 “시계방향 회전” 버튼
- 5 “시계 반대방향 회전” 버튼
- 6 작동 상태 표시기
- 7 적외선 발사구



- 8 배터리 케이스 덮개
- 9 배터리 케이스 덮개 잠금쇠
- 10 일련 번호

도면이나 설명서에 나와 있는 액세서리는 표준 공급부품에 속하지 않습니다.

### 제품 사양

리모컨	RC 1
제품 번호	3 601 K69 900
작업 범위 <sup>1)</sup>	30 m
작동 온도	- 10 °C ... +50 °C
보관 온도	- 20 °C ... +70 °C
배터리	1 x 1.5 V LR06 (AA)
EPTA 공정 01:2014 에 따른 중량	0.07 kg

1) 직접 햇빛이 드는 등의 불리한 환경 조건에서는 작업 범위가 감소할 수 있습니다.  
귀하의 리모컨을 정확히 확인하려면 타입 표시판에 표시된 일련 번호 10을 참고하십시오.

### 조립

#### 배터리 끼우기 / 교환하기

리모컨에 알칼리 망간 배터리를 사용하는 것이 좋습니다.

배터리 케이스 덮개 8를 열려면 잠금쇠 9을 화살표 방향으로 눌러 배터리 케이스 덮개를 빼십시오. 함께 공급되는 배터리를 끼우십시오. 이때 전극이 배터리 케이스에 나와있는 것처럼 제대로 끼워져 있는지 확인하십시오.

▶ **장기간 사용하지 않을 경우에는 리모컨에서 배터리를 빼 놓으십시오.** 배터리를 오랫동안 저장하면 부식되거나 자체 방전이 될 수 있습니다.

### 작동

#### 기계 시동

▶ 리모컨이 물에 젖거나 직사광선에 노출되지 않도록 하십시오.

▶ 리모컨을 극심한 온도에서 혹은 온도 변화가 심한 곳에서 사용하지 마십시오. 예를 들면 리모컨을 장기간 동안 자동차 안에 두지 마십시오. 온도 변화가 심한 경우 리모컨을 사용하기 전에 우선 적당한 온도가 되도록 하십시오.

**194 | 한국어**

배터리에 전압이 충분한 경우에만 리모컨을 사용할 수 있습니다.

리모컨의 신호가 회전 레이저 레벨의 수신 렌즈 중 하나에 (회전 레이저 레벨 사용 설명서 참조) 직접 향하게 회전 레이저 레벨을 세우십시오. 리모컨을 수신 렌즈에 직접 향하게 할 수 없으면 작업 범위가 줄어듭니다. 벽 등에 신호가 반사하게 되면 간접 신호인 경우에도 사정 거리가 개선될 수 있습니다.

리모컨에 있는 버튼을 누르고 나면 작동 상태 표시기 6의 불이 들어오는데 이는 신호가 보내졌다는 것을 나타냅니다.

리모컨으로 회전 레이저 레벨의 전원 스위치를 작동할 수 없습니다.

**작동 모드**

회전 레이저 레벨 기능에 관한 상세한 정보는 회전 레이저 레벨의 사용 설명서를 참조하십시오.

**회전 작동  
(150/300/600 rpm)**

리모컨에 있는 회전 작동 버튼 1의 기능은 회전 레이저 레벨의 것과 동일합니다.

회전 레이저 레벨의 스위치를 켜면 중간 회전 속도의 회전 작동 모드로 설정되어 있습니다.

선 작동에서 회전 작동으로 변경하려면 회전 작동 버튼 1을 누릅니다. 회전 작동 모드는 중간 회전 속도로 되어 있습니다.

회전 속도를 바꾸려면 원하는 속도가 될 때까지 회전 작동 버튼 1을 누릅니다.

**선 작동, 점 작동  
(10° / 25° / 50° , 0° )**

리모컨에 있는 선 작동 버튼 2의 기능은 회전 레이저 레벨의 것과 동일합니다.

선 작동이나 점 작동 모드로 변경하려면 선 작동 버튼 2를 누르십시오. 회전 레이저 레벨이 제일 작은 구경 각도의 선 작동 모드로 바뀝니다.

구경 각도를 변경하려면 선 작동 버튼 2를 누릅니다. 구경 각도는 두 단계로 커지며 동시에 각 단계 별로 회전 속도가 빨라집니다. 선 작동 버튼 2를 세번째 누르면 회전 레이저 레벨이 잠깐 진동한 후 점 작동 모드로 바뀝니다. 버튼 2를 다시 누르면 제일 작은 구경 각도의 선 작동 모드로 돌아옵니다.

**참고 :** 관성으로 인해 레이저빔이 레이저 선 최종점을 넘어 움직일 수 있습니다.



#### 선 레이저빔 / 점 레이저빔 및 회전 평면 돌리기 (그림 A 참조)

선 레이저빔 / 점 레이저빔 그리고 회전 평면의 회전은 리모컨을 사용해서만 가능합니다.

회전 레이저 레벨이 **수평 위치** 에 있으면 선 레이저빔 (선 작동 경우) 또는 점 레이저빔 (점 작동 경우) 을 레이저 레벨의 레이저 평면 내에 위치할 수 있습니다. 360° 의 회전이 가능합니다.

시계 방향으로 돌리려면 버튼 **4** 를, 시계 반대 방향으로 돌리려면 버튼 **5** 를 누르십시오. 회전 작동 모드인 경우에는 버튼을 눌러도 작동하지 않습니다.

회전 레이저 레벨이 **수직 위치** 에 있으면 점 레이저빔, 선 레이저빔 혹은 회전 평면을 수직 축을 중심으로 회전할 수 있습니다. 회전은 자동 레벨링 범위 (좌우로 각각 5° )에서만 가능합니다.

우측으로 회전하려면 버튼 **4** 를, 좌측으로 회전하려면 버튼 **5** 를 누르십시오.



#### 충격 경고 기능의 리셋

회전 레이저 레벨에는 충격 경고 기능이 있어, 기기 자체의 위치가 바뀌거나 흔들림이 있을 때 혹은 바닥에 진동이 있을 경우 변경된 높이에 따라 레벨링이 되어 높이 측정에 에러가 생기는 것을 방지합니다.

충격 경고 기능의 작동은 회전 레이저 레벨에서만 가능합니다. 충격 경고 기능이 발생한 경우 리모컨을 사용하여 다시 작동할 수 있습니다.

충격 경고 기능이 발생하면 회전 레이저 레벨의 레이저빔 회전이 중지되며 레이저빔이 깜박입니다. 레벨링 표시기가 꺼지고 충격 경고 표시기에 적색 등이 깜박입니다. 현재 작동 모드로 저장됩니다.

충격 경고가 발생하면 충격 경고 리셋 버튼 **3** 을 누르십시오. 그리고 나면 충격 경고 기능이 다시 작동되며 회전 레이저 레벨의 레벨링이 시작됩니다. 회전 레이저 레벨에 레벨링이 되고 나면 (회전 레이저 레벨에 있는 레벨링 표시기에 계속 녹색 등이 켜짐), 저장되었던 작동 모드로 다시 작동됩니다. 기준점에 레이저빔의 높이를 확인하고 경우에 따라 높이를 교정하십시오.

#### 작업 실례

##### 수직 위치에서 회전 평면 돌리기 (그림 B 참조)

수직의 선 레이저빔이나 회전 평면을 벽에 표시된 기준점에 맞추려면, 회전 레이저 레벨을 수직 위치에 놓고 선 레이저빔이나 회전 평면을 기준점에 대

## 196 | 한국어

강 맞추십시오. 기준점에 정확히 맞추려면 버튼 **4** (우측으로 회전) 혹은 **5** (좌측으로 회전) 를 누르십시오.

## 보수 정비 및 서비스

### 보수 정비 및 유지

항상 리모컨을 깨끗이 유지하십시오.

리모컨을 물이나 다른 액체에 넣지 마십시오.

물기있는 부드러운 천으로 오염된 부위를 깨끗이 닦으십시오. 세척제나 용제를 사용하지 마십시오.

세심한 제작과 검사 과정에도 불구하고 리모컨이 불량한 경우가 있다면 보쉬 지정 전통공구 전문 고객 서비스 센터에 맡겨 수리를 의뢰하십시오. 리모컨을 분해하지 마십시오.

문의 사항이 있거나 스페어 부품을 주문할 때 반드시 리모컨의 타입 표시판에 나와있는 10 자리의 제품 번호를 알려 주십시오.

### 보쉬 AS 및 고객 상담

보쉬는 귀하의 제품 및 수리에 관한 문의를 받고 있습니다.

AS 센터 정보 및 제품에 대한 고객 상담은 하기 고객 콜센터 및 이메일 상담을 이용해주시기 바랍니다.

**고객 콜센터 : 080-955-0909**

**이메일 상담 :**

**Bosch-pt.hotline@kr.bosch.com**

문의나 대체 부품 주문 시에는 반드시 제품 네임 플레이트에 있는 10 자리의 부품번호를 알려 주십시오.

Bosch Korea, RBKR  
Mechanics and Electronics Ltd.  
PT/SAX-ASA  
298 Bojeong-dong Giheung-gu  
Yongin-si, Gyeonggi-do, 446-913  
Republic of Korea  
080-955-0909

### 처리

리모컨, 액세서리 및 포장 등은 환경 친화적인 방법으로 재활용 수 있도록 분류하십시오.

리모컨과 배터리 / 충전용 배터리를 가정용 쓰레기로 처리하지 마십시오!

#### EU 국가만 해당 :



더이상 사용할 수 없는 전동 기기 및 결함이 있거나 사용한 충전용 배터리 / 배터리는 유럽 가이드라인 2012/19/EU 및 유럽 가이드라인 2006/66/EG 에 따라 분리 수거하여 환경 규정에 맞춰 재활용해야 합니다.

위 사항은 사전 예고 없이 변경될 수 있습니다.

**الجزائر**

سيستال

المنطقة الصناعية احدادن

بجاية 06000 - الجزائر

الهاتف: 982 400 992 (0) 213 +

الفاكس: 34201569 (0) 213 +

البريد الالكتروني: sav@siestal-dz.com

**تونس**

صوتال

م.ص. المجمع سان كوبان رقم 25 - 99

2014. مكرين رياض تونس

الهاتف: 216 71 428 770 +

الفاكس: 216 71 354 175 +

البريد الالكتروني: sotel2@planet.tn

**مصر**

يونيمار

رقم 20 مركز الخدمات

التجمع الاول - القاهرة الجديدة - مصر

الهاتف: 2 02 224 76091 - 95 / + 2 02 224 78072 - 73

الفاكس: 2 022 2478075 +

البريد الالكتروني: boschegypt@unimaregypt.com

**التخلص من العدة الكهربائية**

يجب التخلص من جهاز التحكم عن بعد والتوابع والتغليف بطريقة منصفة بالبيئة  
عن طريق النفايات القابلة لإعادة التصنيع.

لا ترم أجهزة التحكم عن بعد والمراكم/البطاريات في النفايات المنزلية!

**لدول الاتحاد الأوروبي فقط:**

حسب التوجيه الأوروبي 2012/19/EU يجب أن يتم جمع العدد  
الكهربائية الغير صالحة للاستعمال، وحسب التوجيه الأوروبي  
2006/66/EC يجب أن يتم جمع المراكم/البطاريات التالفة أو  
المستهلكة على انفراد ليتم التخلص منها بطريقة منصفة بالبيئة  
عن طريق التدوير.



نحتفظ بحق إدخال التعديلات.

بشكل دقيق بالنسبة للنقطة المرجعية بضغط الزر 4 (التدوير نحو اليمين) أو 5 (التدوير نحو اليسار).

## الصيانة والخدمة

### الصيانة والتنظيف

حافظ دائما على نظافة جهاز التحكم عن بعد.  
لا تغسل جهاز التحكم عن بعد في الماء أو غيرها من السوائل.  
امسح الأوساخ بواسطة قطعة نسيج طرية ورطبة. لا تستعمل مواد التنظيف أو المواد المحللة.  
عند حدوث أي خلل بجهاز التحكم عن بعد بالرغم من أنه قد صنع بعناية فائقة واجتاز اختبارات عديدة توجب تصليحه في مركز خدمة وكالة شركة بوش للعدد الكهربائي. لا تفتح جهاز التحكم عن بعد بنفسك.  
يرجى بشكل ضروري ذكر رقم الصنف بالمراتب العشر حسب لائحة طراز جهاز التحكم عن بعد عند الاستشارة وعند إرسال طلبات قطع الغيار.

### خدمة الزبائن ومشورة الاستخدام

يجيب مركز خدمة الزبائن على أسئلتكم بصدد تصليح وصيانة المنتج وأيضا بما يخص قطع الغيار. يعثر على الرسوم الممددة وعلى المعلومات عن قطع الغيار بموقع:

[www.bosch-pt.com](http://www.bosch-pt.com)

سيكون من دواعي سرور فرقة مشورة الاستخدام بشركة بوش أن تساعدكم بخصوص الأسئلة عن منتجاتنا وتوابعها.  
يلزم ذكر رقم الصنف ذو الخانات العشر وفقا للوحة صنع المنتج عند إرسال أية استفسارات أو طلبات قطع غيار.  
يرجى التوجه إلى التاجر المختص بما يتعلّق بأمر الضمان والتصليح وتأمين قطع الغيار.

### المغرب

أوتبرو

ر33، زنقة الملازم محمد محروض

الدار البيضاء 20300 - المغرب

الهاتف: 0212 400 615 (0) 212 + / 0212 400 409 (0) 212 +

البريد الإلكتروني: [service@outipro.ma](mailto:service@outipro.ma)

## تدوير خط الليزر/نقطة الليزر أو مستوى الدوران (تراجع الصورة A)



يمكن تدوير خط الليزر/نقطة الليزر أو مستوى الدوران بواسطة جهاز التحكم عن بعد فقط.

عندما يتواجد الليزر الدوار **بالوضع الأفقي** يمكنك أن تقوم بتركيز خط الليزر (بالتشغيل الخطي) أو نقطة الليزر (بالتشغيل النقطي) ضمن مستوى دوران الليزر. إن الدوران جائز بمقدار  $360^\circ$ .

للتدوير باتجاه حركة عقارب الساعة يضغط الزر 4، للتدوير بعكس اتجاه حركة عقارب الساعة يضغط الزر 5. إن الضغط على الزرين أثناء التشغيل الدوراني لا تأثير له.

عندما يتواجد الليزر الدوار **بالوضع العامودي** يمكنك أن تقوم بتدوير نقطة الليزر أو خط الليزر أو مستوى الدوران حول المحور العامودي. إن التدوير جائز فقط ضمن مجال التسوية الذاتية ( $0^\circ$  نحو اليسار أو اليمين).

من أجل التدوير نحو اليمين يضغط الزر 4، من أجل التدوير نحو اليسار يضغط الزر 5.

## وظيفة التحذير من الصدمات إعادة الضبط

يمتاز الليزر الدوار بوظيفة التحذير من الصدمات، وهي تمنع التسوية على ارتفاع متغير عند تغيير وضعيته أو ارتفاع الليزر الدوار أو عند اهتزازات بالأرضية، أي أنها تمنع أخطاء الارتفاعات.

يمكن تشغيل وإطفاء وظيفة التحذير من الصدمات بالليزر الدوار فقط. إن تم إطلاق وظيفة التحذير من الصدمات، فيمكن إعادة تشغيلها مرة أخرى بواسطة جهاز التحكم عن بعد.

يتم وقف دوران الليزر بالليزر الدوار بعد إطلاق وظيفة التحذير من الصدمات، يخفق الليزر ويطفأ مؤشر التسوية ويخفق مؤشر التحذير من الصدمات بالأحمر. يتم حفظ نوع التشغيل المالي.

عند إطلاق التحذير من الصدمات يضغط زر التحذير من الصدمات إعادة الضبط 3. يبدأ تشغيل وظيفة التحذير من الصدمات مرة أخرى ويبدأ الليزر الدوار بالتسوية. يشتغل الليزر الدوار بنوع التشغيل المحفوظ فور إنهاء تسويته (بضيء مؤشر التسوية بالليزر الدوار بالأخضر باستمرار). تفحص الآن ارتفاع شعاع الليزر عن طريق نقطة مرجعية وصحح الارتفاع عند الضرورة.

## مثال عمل

### برم مستوى الدوران بالوضع العامودي (تراجع الصورة B)

لكي تقوم بتسوية خط الليزر العامودي أو مستوى الدوران بالنسبة لنقطة مرجعية على الجدار، ينصب الليزر الدوار بالوضع العامودي ويتم تسوية خط الليزر أو مستوى الدوران بشكل غير دقيق بالنسبة للنقطة المرجعية. من أجل التسوية



يبقى جهاز التحكم عن بعد جاهز للتشغيل ما دام قد تم تركيب بطارية بجهد كافي. انصب الليزر الدوار بحيث تصل إشارات جهاز التحكم عن بعد إلى إحدى عدسات استقبال الليزر الدوار (تراجع تعليمات تشغيل الليزر الدوار) بشكل مباشر. يقل مجال العمل إن لم تتمكن من توجيه جهاز التحكم عن بعد نحو إحدى عدسات الاستقبال بشكل مباشر. يمكن إعادة تمسين المدى حتى لو كانت الإشارة غير مباشرة من خلال انعكاس الإشارة (عن طريق الجدار مثلاً). بعد أن يضغط أي زر بجهاز التحكم عن بعد تشير إضاءة مؤشر التشغيل 6 بأنه قد تم إرسال إشارة. لا يمكن تشغيل وإطفاء الليزر الدوار بواسطة جهاز التحكم عن بعد.

## أنواع التشغيل

ستعثر على معلومات مفصلة عن وظائف الليزر الدوار بتعليمات تشغيل الليزر الدوار.

### التشغيل الدوراني

(150/300/600 دقيقة<sup>١</sup>)

إن وظيفة زر التشغيل الدوراني 1 بجهاز التحكم عن بعد تماثل وظيفة الزر بالليزر الدوار. يعمل الليزر الدوار عند البدء بتشغيله بالتشغيل الدوراني وبسرعة دوران متوسطة. للانتقال من التشغيل الخطي إلى التشغيل الدوراني يضغط على زر التشغيل الدوراني 1. يبدأ التشغيل الدوراني بسرعة دوران متوسطة. لتغيير سرعة الدوران يضغط زر التشغيل الدوراني 1 مرة أخرى إلى حد التوصل إلى السرعة المرغوبة.

### التشغيل الخطي، التشغيل النقطي

(10°/25°/50°, 0°)

إن وظيفة زر التشغيل الخطي 2 بجهاز التحكم عن بعد تماثل وظيفة الزر بالليزر الدوار. للانتقال إلى التشغيل الخطي أو النقطي يضغط زر التشغيل الخطي 2. ينتقل الليزر الدوار إلى التشغيل الخطي بأصغر زاوية فتح. لتغيير زاوية الفتح يضغط زر التشغيل الخطي 2. تكبر زاوية الفتح بدرجتين، وبنفس الوقت تزداد سرعة الدوران بكل درجة. عند الضغط على زر التشغيل الخطي للمرة الثالثة ينتقل الليزر الدوار إلى التشغيل النقطي بعد نبضان لاحق وجيز. الضغط على الزر 2 مرة أخرى يؤدي إلى الرجوع للتشغيل الخطي بأصغر زاوية فتح. **ملاحظة:** قد يهتز الليزر عبر النقط النهائية بخط الليزر قليلاً بسبب القصور الذاتي.

- 8 غطاء حجرة البطاريات  
 9 تثبيت غطاء حجرة البطاريات  
 10 الرقم المتسلسل  
 إن التوابع الموصوفة أو الموجودة في الرسم ليست محتواة في إطار التوريد الاعتيادي.

## البيانات الفنية

RC 1	جهاز التحكم عن بعد
3 601 K69 900	رقم الصنف
30 متر	مجال العمل <sup>(1)</sup>
-10 °C ... + 50 °C	درجة حرارة التشغيل
-20 °C ... + 70 °C	درجة حرارة التخزين
LR06 (AA) فولط 1 x 1,5	البطارية
0,07 كغ	الوزن حسب EPTA-Procedure 01:2014
<p>(1) قد يقل مجال العمل من خلال شروط الأجواء الغير ملائمة (مثلا: التعرض لأشعة الشمس المباشرة).        تمييز جهاز التحكم عن بعد بوضوح، يرجع إلى الرقم المتسلسل 10 على لافتة الطراز.</p>	

## التركيب

### تركيب/استبدال البطارية

- ينصح باستعمال بطاريات المنغنيز القلوي من أجل تشغيل جهاز التحكم عن بعد.  
 من أجل فتح غطاء حجرة البطاريات 8 يضغط قفل التثبيت 9 باتجاه السهم وينزع غطاء حجرة البطاريات. ركب البطاريات المرفقة. انتبه أثناء ذلك إلى وصل الأقطاب بالشكل الصحيح حسب الصور في حجرة البطاريات.  
 ◀ انزع البطاريات عن جهاز التحكم عن بعد عند عدم استعماله لفترة طويلة.  
 قد تتآكل البطاريات عند خزنها لفترة طويلة وقد تقوم بتفريغ نفسها.

## التشغيل

### بدء التشغيل

- ◀ احم جهاز التحكم عن بعد من الرطوبة ومن أشعة الشمس المباشرة.  
 لا تعرض جهاز التحكم عن بعد لدرجات الحرارة القصوى أو للتقلبات الحرارية. لا تتركه في السيارة لفترة طويلة مثلا. اسمح لجهاز التحكم عن بعد أن يتوصل إلى درجة حرارة معتدلة قبل تشغيله عند توفر التقلبات الشديدة بدرجات الحرارة.

## عربي

## تعليمات الأمان

ينبغي قراءة ومراعاة جميع التعليمات. احتفظ بهذه التعليمات بشكل جيد.



- ◀ اسمح بتصليح جهاز التحكم عن بعد من قبل العمال المتخصصين وباستعمال قطع الغيار الأصلية فقط. يؤمن ذلك المحافظة على صلاحية عمل جهاز التحكم عن بعد.
- ◀ لا تشتغل بواسطة جهاز التحكم عن بعد في مجال معرض لخطر الانفجارات والذي تتوفر به السوائل أو الغازات أو الأغبرة القابلة للاحتراق. قد ينتج الشرر في جهاز التحكم عن بعد، فيشعل الأغبرة أو الأبخرة.
- ◀ اقرأ جميع الملاحظات التحذيرية بكراسة استعمال جهاز التحكم عن بعد وتفيد بها بدقة.

## وصف المنتج والأداء

يرجى فتح الصفحة القابلة للثني والتي تتضمن صور جهاز التحكم عن بعد وتركها مفتوحة أثناء قراءة كراسة الاستعمال.

## الاستعمال المخصص

لقد خصص جهاز التحكم عن بعد للتحكم بالليزر الدوار في المجال الخارجي والداخلي.

## الأجزاء المصورة

يستند ترقيم الأجزاء المصورة إلى رسوم جهاز التحكم عن بعد الموجودة على صفحة الرسوم التخطيطية.

- 1 زر التشغيل الدوراني واختيار سرعة الدوران
- 2 زر التشغيل الخطي واختيار طول الخط
- 3 زر التحذير من الصدمات إعادة الضبط
- 4 زر التدوير باتجاه حركة عقارب الساعة
- 5 زر التدوير بعكس اتجاه حركة عقارب الساعة
- 6 مؤشر التشغيل
- 7 فتحة خروج الأشعة دون الحمراء



**فقط برای کشورهای عضو اتحادیه اروپا:**

دستگاههای کهنه و غیر قابل استفاده الکتریکی طبق آئین نامه و دستورالعمل اروپائی 2012/19/EU و باتریهای خراب یا فرسوده بر اساس آیین نامه ی اروپایی 2006/66/EC بایستی جداگانه و متناسب با محیط زیست جمع آوری شوند.



حق هر گونه تغییری محفوظ است.



## مراقبت و سرویس

### مراقبت، تعمیر و تمیز کردن دستگاه

دستگاه کنترل از راه دور را همواره تمیز نگاه دارید. دستگاه کنترل از راه دور را داخل آب و یا سایر مایعات فرو نکنید. برای پاک کردن آلودگی از یک دستمال نرم و مرطوب استفاده کنید. از کاربرد مواد پاک کننده و یا حلال خودداری کنید. در صورت از کار افتادن دستگاه کنترل از راه دور، با وجود دقت بسیاری که در مراحل تولید و آزمایش آن صورت گرفته است، باید برای تعمیر آن به نمایندگی مجاز خدمات، برای ابزارآلات برقی بوش مراجعه کنید. از باز کردن سر خود دستگاه کنترل از راه دور پرهیز کنید. لطفاً برای هرگونه سؤال و یا جهت سفارش ابزار یدکی و متعلقات، حتماً شماره فنی ده رقمی کالا را مطابق برچسب روی دستگاه کنترل از راه دور اطلاع دهید.

### خدمات پس از فروش و مشاوره با مشتریان

دفتر خدمات پس از فروش به سئوالات شما در باره تعمیرات، سرویس و همچنین قطعات یدکی و متعلقات پاسخ خواهد داد. تصاویر و اطلاعات در باره قطعات یدکی و متعلقات را میتوانید در سایت نامبرده زیر جستجو نمایید:

[www.bosch-pt.com](http://www.bosch-pt.com)

تیم مشاور خدمات پس از فروش شرکت بوش با کمال میل به سئوالات شما در باره خرید، طرز استفاده و تنظیم محصولات و متعلقات پاسخ میدهد. برای هرگونه سؤال و یا سفارش ابزار یدکی و متعلقات، حتماً شماره فنی ده رقمی کالا را مطابق برچسب روی ابزار برقی اطلاع دهید. برای استفاده از گارانتی، تعمیر دستگاه و تهیه ابزار یدکی فقط به افراد متخصص مراجعه کنید.

### از رده خارج کردن دستگاه

دستگاه کنترل از راه دور، متعلقات و بسته بندی ها باید به طریق مناسب با حفظ محیط زیست از دور خارج و بازیافت شوند. کنترل از راه دور و باتریها/باتری های قابل شارژ را داخل زباله دان خانگی نیاندازید!



چنانچه تراز لیزری دوار در **موقعیت عمودی** قرار داشته باشد، در این حالت می توانید نقطه لیزر، خط لیزر و یا سطح دوران را حول محور عمودی بچرخانید. چرخش فقط در محدوده ترازشوندگی خودکار (5° درجه به طرف راست یا به طرف چپ) امکان پذیر است.

برای چرخش به طرف راست، دکمه 4 و برای چرخش به طرف چپ دکمه 5 را فشار بدهید.

### **دکمه ریست (بازگرداندن به حالت اولیه) عملکرد اخطار شوک**

تراز لیزری دوار (چرخشی) دارای یک عملکرد اخطار شوک می باشد. این عملکرد در صورت جابجایی و تغییر موقعیت و مکان تراز لیزری دوار و همچنین در صورت بروز ارتعاشاتی در آن و یا تکانها و ارتعاشاتی در محل استقرار تراز لیزری دوار، از ترازبایی در یک ارتفاع تغییر یافته و در نتیجه از بروز خطا در ارتفاع جلوگیری بعمل می آورد.

روشن و خاموش کردن عملکرد اخطار شوک منحصراً در تراز لیزری دوار (چرخشی) امکان پذیر است. چنانچه عملکرد اخطار شوک بکار انداخته شده باشد، آنرا میتوان بوسیله دستگاه کنترل از راه دور مجدداً روشن نمود.

پس از بکار انداختن و فعال نمودن عملکرد اخطار شوک، آنگاه در تراز لیزری دوار، دوران لیزر متوقف و لیزر بصورت چشمک زن ظاهر می شود. نشانگر تراز خاموش و چراغ نشانگر اخطار شوک به رنگ قرمز بصورت چشمک زن ظاهر می شود. عملکرد فعلی به حافظه سپرده می شود.

پس از فعال نمودن و بکار انداختن عملکرد اخطار شوک، دکمه ریست (بازگرداندن به حالت اولیه) عملکرد اخطار شوک 3 را فشار بدهید. عملکرد اخطار شوک مجدداً روشن می شود و تراز لیزری دوار آغاز به تراز کردن (ترازشوندگی خودکار) می نماید. به مجرد تراز شدن لیزر دوار (چراغ نشانگر تراز شدن در تراز لیزری دوار به رنگ سبز بطور مداوم روشن می شود)، آنگاه تراز لیزری دوار در عملکردی که به حافظه سپرده شده است، روشن می شود. حال ارتفاع پرتو لیزر را نسبت به یک نقطه مبدأ (مرجع) کنترل نمائید و در صورت لزوم ارتفاع را مجدداً تصحیح کنید.

### **نمونه عملکرد**

#### **نمونه چرخاندن سطح چرخش در وضعیت عمودی (رجوع شود به تصویر B)**

برای تنظیم و انعکاس خط لیزر عمودی یا تنظیم سطح چرخش نسبت به یک نقطه مبدأ (مرجع) بر روی یک دیوار، تراز لیزری دوار (چرخشی) را در حالت عمودی مستقر کنید و خط لیزر یا سطح چرخش را بطور تقریبی بر نقطه مبدأ (مرجع) تنظیم کنید. جهت تنظیم دقیق بر روی نقطه مبدأ (مرجع)، دکمه 4 (چرخش به طرف راست) یا دکمه 5 (چرخش به طرف چپ) را فشار بدهید.



پس از هر بار روشن کردن، تراز لیزری دوار در عملکرد چرخشی با سرعت دوران متوسط قرار دارد.

برای تعویض نوع کار از عملکرد خطی به عملکرد چرخشی، دکمه 1 برای انتخاب عملکرد چرخشی را فشار دهید. آنگاه عملکرد چرخشی با سرعت چرخش متوسط آغاز می شود.

برای تغییر سرعت چرخش، دکمه 1 برای عملکرد چرخشی را مجدداً فشار دهید تا سرعت مورد نظر حاصل بشود.

### نحوه عملکرد خطی، عملکرد نقطه ای (10°/25°/50°, 0°)



کارکرد دکمه 2 برای عملکرد خطی در دستگاه کنترل از راه دور، با دکمه موجود در تراز لیزری دوار یکسان می باشد.

برای تعویض نوع عملکرد به عملکرد خطی و یا عملکرد نقطه ای، دکمه 2 برای عملکرد خطی را فشار دهید. عملکرد تراز لیزری دوار (چرخشی) به عملکرد خطی تحت کوچکترین زاویه (زاویه دهانه) تغییر پیدا می کند.

جهت تغییر زاویه دهانه، دکمه 2 برای عملکرد خطی را فشار دهید. زاویه دهانه در دو مرحله (دو درجه) افزایش یافته و همزمان با آن، در هر مرحله سرعت چرخش نیز افزایش می یابد. چنانچه دکمه 2 برای عملکرد خطی را برای سومین بار فشار دهید، آنگاه عملکرد تراز لیزری دوار (چرخشی) پس از یک ارتعاش آهسته و کوتاهی به عملکرد نقطه ای تغییر می یابد. با فشار دادن مجدد دکمه 2، دستگاه به عملکرد خطی تحت کوچکترین زاویه (زاویه دهانه) باز میگردد.

**توجه:** دلیل اینرسی (کندی)، ممکن است لیزر مقدار کمی ماورای نقاط پایانی خط لیزر نوسان پیدا کند.

### نحوه چرخش خط لیزر/ نقطه لیزر یا سطح دوران (رجوع شود به تصویر A)



چرخش خط لیزر/ نقطه لیزر یا سطح دوران منحصراً بوسیله دستگاه کنترل از راه دور امکان پذیر است.

چنانچه تراز لیزری دوار در **موقعیت افقی** قرار داشته باشد، در این حالت می توانید خط لیزر (در عملکرد خطی) یا نقطه لیزر (در عملکرد نقطه ای) را در محدوده سطح دوران لیزر قرار دهید. میزان چرخش در 360° درجه امکان پذیر است.

برای چرخش در جهت حرکت عقربه های ساعت، دکمه 4 و برای چرخش در خلاف جهت حرکت عقربه های ساعت، دکمه 5 را فشار دهید. فشار دادن این دکمه ها در عملکرد چرخشی بی تأثیر است.



◀ در صورت عدم استفاده از دستگاه کنترل از راه دور برای مدت زمان طولانی، بهتر است باتری را از داخل دستگاه خارج کنید. باتری ممکن است در صورت انبار کردن طولانی مدت دچار فرسودگی و زنگ زدگی شده و خود به خود تخلیه بشود.

## نحوه کاربرد دستگاه

### نحوه کاربرد دستگاه

◀ دستگاه کنترل از راه دور را در برابر رطوبت و تابش مستقیم نور خورشید محفوظ بدارید.

◀ دستگاه کنترل از راه دور را در معرض دمای حاد (گرما و سرمای شدید) و همچنین تغییر درجه حرارت شدید قرار ندهید. دستگاه کنترل از راه دور را بطور مثال برای مدت طولانی در داخل اتومبیل قرار ندهید. در صورت نوسان شدید دما، نخست بگذارید دستگاه کنترل از راه دور خود را با دمای محیط وفق بدهد، پیش از اینکه آنرا مورد استفاده قرار بدهید.

دستگاه کنترل از راه دور تا زمانی که یک باتری با ولتاژ کافی در داخل آن قرار داشته باشد، آماده به کار باقی می ماند.

تراز لیزری دوار (چرخشی) را طوری قرار داده و تنظیم کنید تا سیگنالهای دستگاه کنترل از راه دور بطور مستقیم به یکی از عدسی های دریافت تراز لیزری دوار برسند (در این رابطه به راهنما و دستورالعمل تراز لیزری دوار رجوع کنید). چنانچه دستگاه کنترل از راه دور را نتوان بطور مستقیم بطرف عدسی دریافت تنظیم نمود، در اینصورت محدوده و میدان کار کاهش یافته است. از طریق انعکاس سیگنال (بطور مثال بر دیوارها)، میتوان و میدان کار را حتی برای سیگنالهای غیر مستقیم نیز دوباره اصلاح نمود و گسترش داد.

پس از فشار دادن یکی از دکمه های دستگاه کنترل از راه دور، روشن شدن نشانگر عملکرد 6 نمایانگر اینست که یک سیگنال فرستاده شده است.

روشن و خاموش کردن تراز لیزری دوار (چرخشی) بوسیله دستگاه کنترل از راه دور امکان پذیر نمی باشد.

### انواع عملکردها

اطلاعات کامل در رابطه با عملکردهای تراز لیزری دوار (چرخشی) را در راهنما و دستورالعمل تراز لیزری دوار می یابید.

نحوه عملکرد چرخشی  
(150/300/600 min<sup>-1</sup>)



کارکرد دکمه 1 برای عملکرد چرخشی در دستگاه کنترل از راه دور، با دکمه موجود در تراز لیزری دوار یکسان می باشد.





- 3 دکمه ریسیت (بازگرداندن به حالت اولیه) اخطار شوک
  - 4 دکمه چرخش در جهت حرکت عقربه های ساعت
  - 5 دکمه چرخش در خلاف جهت حرکت عقربه های ساعت
  - 6 نشانگر عملکرد
  - 7 محل خروج پرتو ماورای بنفش
  - 8 درپوش محفظه باتری
  - 9 قفل کننده درپوش محفظه باتری
  - 10 شماره فنی/شماره سری
- کلیه متعلقاتی که در تصویر و یا در متن آمده است، بطور معمول همراه دستگاه ارائه نمی شود.

## مشخصات فنی

RC 1	دستگاه کنترل از راه دور (ریموت کنترل)
3 601 K69 900	شماره فنی
30 m	محدوده کاری <sup>1)</sup>
-10 °C ... +50 °C	دمای کاری
-20 °C ... +70 °C	دمای نگهداری در انبار
1 x 1,5 V LFR06 (AA)	باتری
0,07 kg	وزن مطابق استاندارد EPTA-Procedure 01:2014

1) محدوده کاری (اندازه گیری) ممکن است تحت شرایط نامناسب محیطی (از جمله تحت تابش مستقیم نور خورشید) کاهش پیدا کند.  
برای مشخص کردن دقیق مدل دستگاه کنترل از راه دور، شماره فنی / شماره سری **10** بر روی برچسب دستگاه (پلاک مدل) درج شده است.

## نصب

### نحوه قرار دادن/تعویض باتری

برای کار با دستگاه کنترل از راه دور، استفاده از باتری های قلیائی آلکالاین (alkali-manganese) توصیه می شود.

برای باز کردن درپوش **8** محفظه باتری، قفل کننده **9** درپوش محفظه باتری را در جهت فلش فشار بدهید و درپوش محفظه باتری را بردارید. باتری ارسال شده را جاگذاری کنید. هنگام جاگذاری باتری به قرار دادن صحیح قطب های باتری، طبق علامتگذاری در داخل محفظه باتری توجه کنید.

# فارسی

## راهنمایی های ایمنی

تمام راهنمایی ها را بخوانید و به آنها توجه نمایید. از این راهنمایی ها به دقت مراقبت کنید.



- ◀ دستگاه کنترل از راه دور را منحصراً توسط متخصصین حرفه ای و فقط تحت استفاده از قطعات یدکی و متعلقات اصل تحت تعمیر قرار دهید. از این طریق عملکرد صحیح دستگاه کنترل از راه دور تضمین می گردد.
- ◀ دستگاه کنترل از راه دور را در محیط و اماکنی که در آن خطر انفجار وجود داشته و یا در آن اماکن، مایعات قابل احتراق، گازها و یا گرد و غبار موجود باشد، مورد استفاده قرار ندهید. امکان تولید جرقه هایی توسط دستگاه کنترل از راه دور وجود دارد که می تواند منجر به اشتعال گرد و غبار و یا بخارهای موجود در هوا بشود.
- ◀ لطفاً نکات و دستورالعمل های ایمنی مرقوم در دفترچه راهنمای تراز لیزری دوآر (چرخشی) را با دقت بخوانید و آن را دقیقاً مورد توجه قرار دهید.

## تشریح دستگاه و عملکرد آن

لطفاً صفحه تا شده این دفترچه راهنما را که حاوی تصویر دستگاه کنترل از راه دور است، باز کنید و هنگام خواندن این دفترچه راهنما، آنرا برای مشاهده باز نگهدارید.

### موارد استفاده از دستگاه

این دستگاه کنترل از راه دور، برای کنترل و هدایت لیزرهای دوآر (چرخشی) جهت استفاده در فضای بیرونی و فضای داخلی ساختمان در نظر گرفته شده است.

### اجزاء دستگاه

شماره های اجزاء دستگاه که در تصویر مشاهده میشود، مربوط به شرح و تصویر دستگاه کنترل از راه دور می باشد که تصویر آن در این دفترچه راهنما آمده است.

- 1 دکمه فشاری برای عملکرد چرخشی و انتخاب سرعت چرخش
- 2 دکمه فشاری برای عملکرد خطی و انتخاب طول خط